



SOLUTIONS  
URBAINES





## TABLE DES MATIÈRES GÉNÉRALE

### **POURQUOI CHOISIR LES SOLUTIONS URBAINES DE SIMON ? .... 4**

Un siècle d'éclairage urbain

Fabricant familial multinational

Conseils personnalisés

Innovation, technologie et laboratoire propre à l'entreprise

Solutions pour les villes

Recharge des véhicules électriques

**ORGANIC LIGHT ..... 8**

**TECHNOLOGIE ISTANIUM LED ..... 12**

**PROTECTIONS ET FINITIONS ..... 13**

**PROTOPIXEL ..... 14**

**INDEX DES LUMINAIRES ..... 16**

**INDEX DES POINTS LUMINEUX ET DES SUPPORTS ..... 20**

**INDEX DES LUMINAIRES PAR SUPPORT ..... 24**

**INDEX DES LUMINAIRES PAR TYPE DE POINT LUMINEUX ..... 25**

**INDEX PAR APPLICATION DES LUMINAIRES ..... 26**

**INFORMATIONS TECHNIQUES ..... 416**

# POURQUOI CHOISIR LES SOLUTIONS URBAINES DE SIMON ?

## UN SIÈCLE D'ÉCLAIRAGE URBAIN

Après plus de 100 ans à éclairer les villes, Simon est devenu un spécialiste de l'éclairage urbain fort d'une grande expérience et d'une présence internationale grâce à la recherche, au développement, à l'innovation et au design.

## FABRICANT FAMILIAL MULTINATIONAL

Il y a 100 ans, **Simon** est né de l'émotion d'une famille. Aujourd'hui encore, l'émotion est le moteur de notre croissance.

Notre ADN, c'est cette émotion qui nous anime dans tout ce que nous entreprenons. Et tout cela, dans nos propres usines de production de luminaires et de mâts.

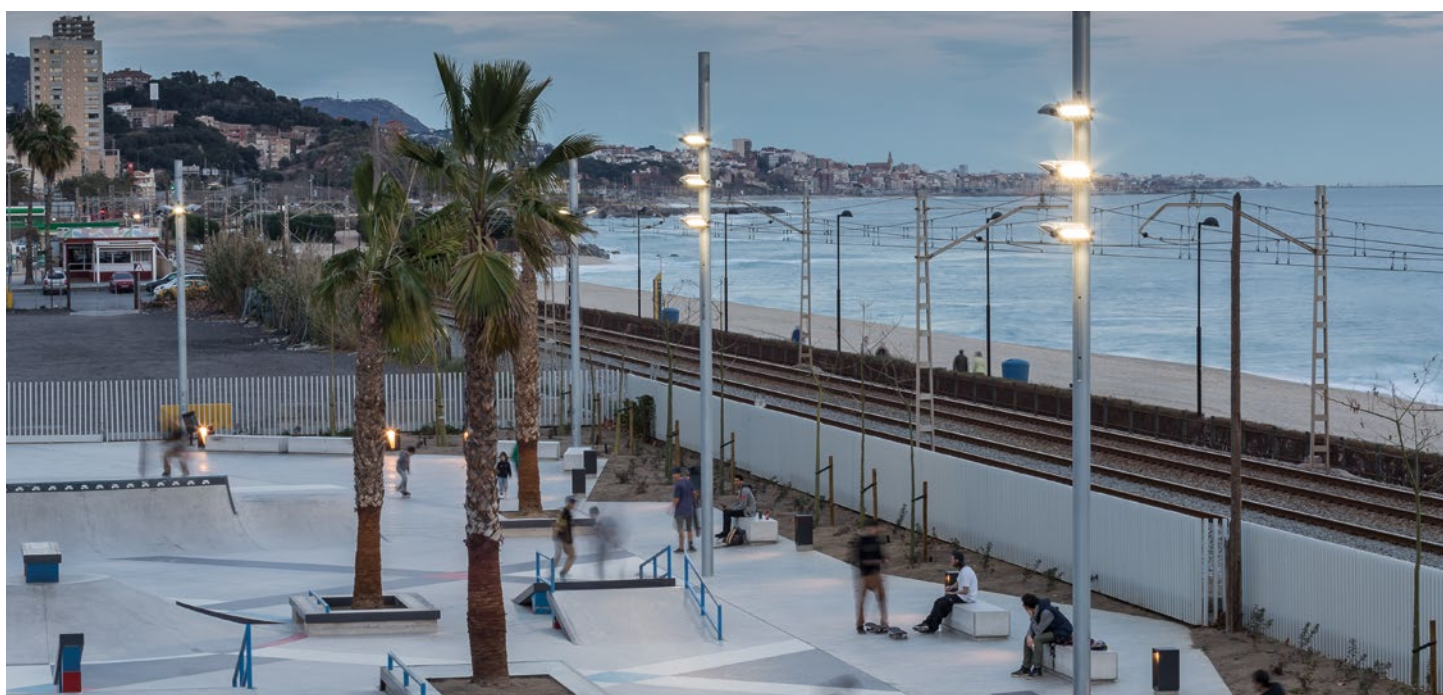

## CONSEILS PERSONNALISÉS À CHAQUE ÉTAPE DU PROJET

Nous collaborons avec toutes les personnes impliquées dans les projets d'éclairage, en les conseillant depuis la phase de création et de conception jusqu'à l'installation et la mise en service, afin de trouver les solutions idéales.

Une parfaite connaissance des normes en vigueur et de la technologie d'éclairage nous permet de conseiller et d'inspirer les professionnels de la lumière.



## INNOVATION, TECHNOLOGIE ET LABORATOIRES EXCLUSIFS

Chez **Simon**, nous sommes des spécialistes de l'éclairage urbain. Notre équipe de R&D et notre laboratoire d'essai certifié nous permettent de proposer des solutions pour intégrer la lumière et créer des espaces uniques, en les adaptant aux besoins des usagers.



## SOLUTIONS POUR LES VILLES

### NOUS AVONS LE SOUCI DE L'ESTHÉTIQUE DES VILLES



Nos solutions s'intègrent et s'adaptent à la structure des villes – en constante évolution – participant à la création de l'identité de la ville et à la valorisation de son patrimoine.

### SÉCURITÉ DES ESPACES



La lumière afin de promouvoir la sécurité, la durabilité et la fonctionnalité requise pour la circulation de véhicules et de personnes sur tout type de voie. La lumière comme guide, pour orienter l'utilisateur dans l'espace, pour personnaliser des atmosphères et créer des scénographies en protégeant le ciel nocturne contre la pollution lumineuse.

### DES SOLUTIONS COMPLÈTES AVEC DES POINTS LUMINEUX



Nous proposons des solutions complètes et personnalisées avec des points lumineux.

Nous vous donnons le choix entre différentes options pour le luminaire : type d'optique, type de moteur lumineux, température de couleur de la lumière, type de finition et même le type de support et tous les accessoires nécessaires.

### EXPERTS EN CONTRÔLE ET EFFICACITÉ



Des capteurs et des variateurs intelligents qui adaptent automatiquement la lumière aux vrais besoins de chaque espace, tels que la détection de présence, l'heure de la journée ou les conditions climatiques.

### VILLES INTELLIGENTES : LES SOLUTIONS DU FUTUR



Les luminaires Simon permettent de procéder à un contrôle intelligent de l'éclairage, de manière claire et simple.

Nos systèmes vous permettent de gérer le réseau d'éclairage, d'obtenir une efficacité maximale et de réaliser des économies d'énergie. La technologie nous permet de relier l'espace urbain aux personnes.

### PIONNIERS DES CERTIFICATIONS



Simon possède différents centres de production dans le monde entier. Tous sont équipés des dernières technologies de mesure, afin de réaliser des tests et contrôles stricts, tant dans la phase de développement que dans celle d'industrialisation, garantissant ainsi la qualité de tous produits.

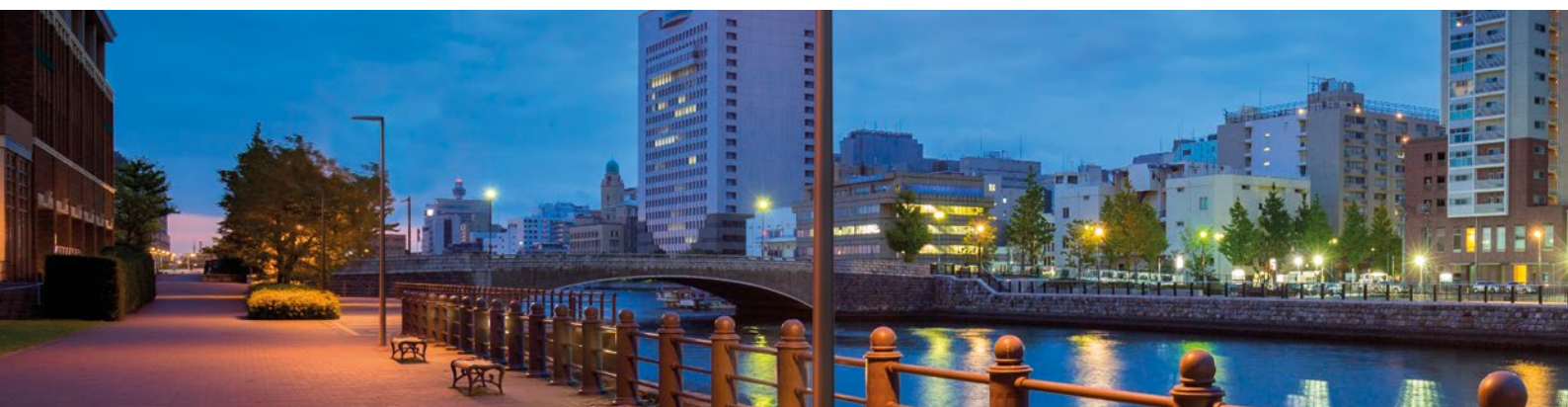

# RECHARGE DE VÉHICULES ÉLECTRIQUES

## DURABILITÉ ET EFFICACITÉ

---

**Simon** s'est donné pour mission de faire en sorte que les villes intelligentes mettent en place le service essentiel de recharge pour les véhicules électriques et améliorent ainsi le bien-être des personnes, qui vivront dans des environnements plus purs, plus sains et plus respectueux. Durables, en somme.

Nos solutions de recharge des véhicules électriques urbains augmentent l'efficacité opérationnelle de la ville grâce à des systèmes de gestion de l'énergie qui adaptent ces points de recharge à tous les besoins : pour les garages individuels, les parkings d'entreprise ou les centres commerciaux.

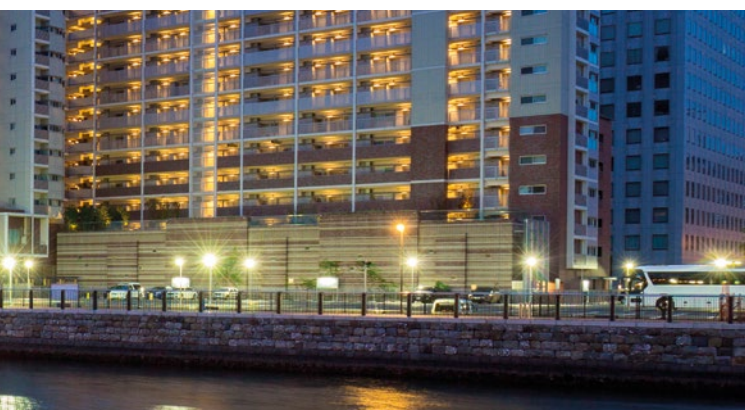

# ORGANIC LIGHT

LA **LUMIÈRE DYNAMIQUE INNOVANTE** QUI  
VISE À UN ÉCLAIRAGE URBAIN PLUS NATUREL  
ET CHANGEANT

---

La nature est dynamique, elle est vivante, elle est en mouvement, elle n'est jamais statique. Il n'y a pas deux couchers de soleil identiques. Même les pierres semblent accompagner les mouvements du soleil, qui change à chaque instant de position, de température de couleur, d'intensité, et crée des ombres. Grâce à ce mouvement, nous percevons des changements dans les éléments statiques de la nature et nous avons la notion du temps.

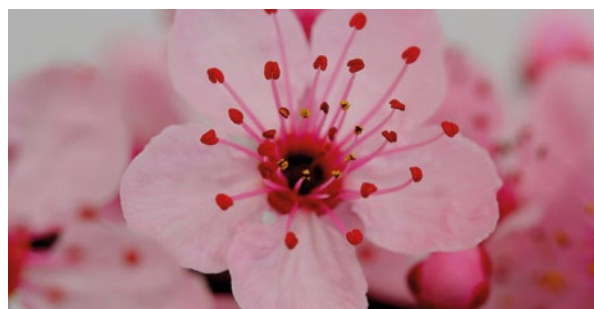
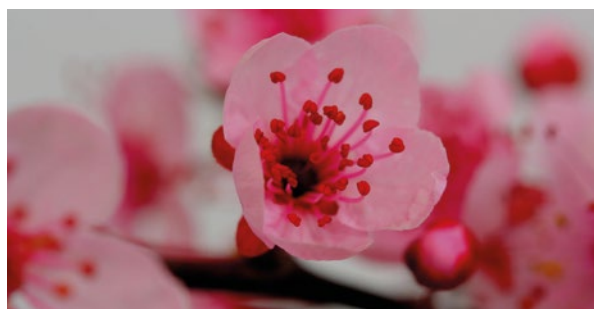
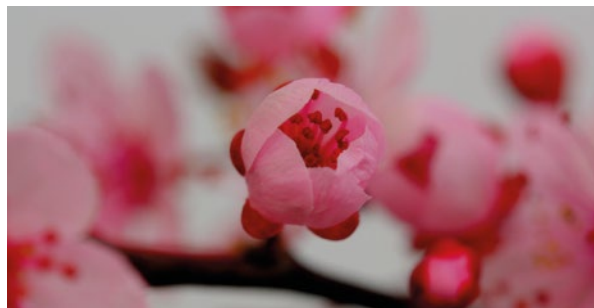



**Organic Light** est un concept innovant mis au point par le département de design et de durabilité de Simon, qui vise à rendre le temps aux gens, avec la vocation de communiquer et d'émouvoir à travers la lumière. Restaurer les saisons dans les villes et mettre l'accent sur la nature.

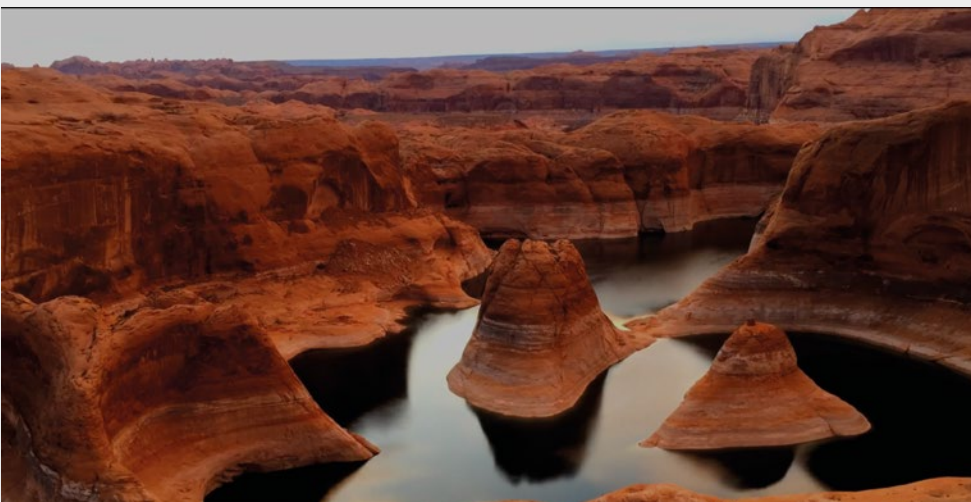

L'éclairage urbain a formidablement accéléré la croissance des villes, au point d'en faire des villes qui « ne dorment jamais ». Pour les habitants, le temps s'est arrêté. Inspiré par la nature changeante, où l'homogénéité n'existe pas, car tout est dynamique, **Organic Light** coexiste avec l'environnement naturel, vise à harmoniser l'activité humaine et les espaces verts, enrichissant ainsi l'écosystème de la ville.

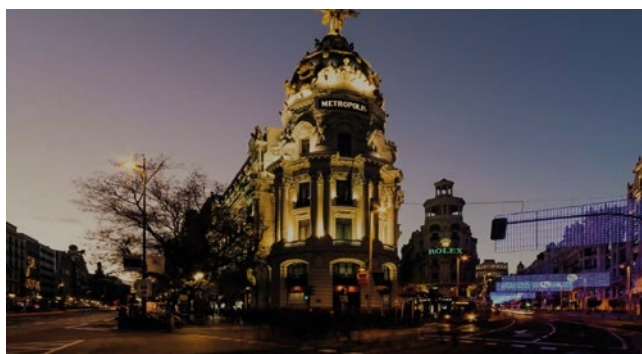
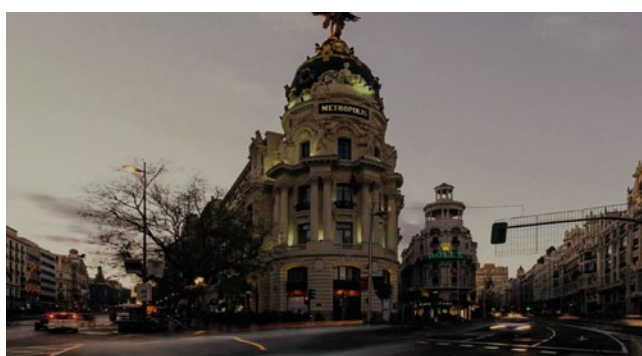
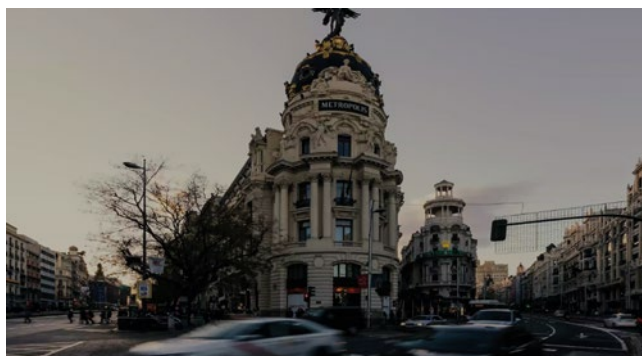

Grâce à la lumière colorée et au dynamisme, nous pouvons simuler les mouvements de la nature et souligner les couleurs des saisons telles que le printemps, l'automne, et même communiquer les phases de la lune. L'éclairage artificiel est historiquement statique, né d'une vocation fonctionnelle de la lumière pour voir, recherchant une uniformité maximale, un indice de rendu des couleurs uniforme et un rendement maximal.

Notre **lumière organique**, beaucoup plus expérientielle et durable, favorise la diversité et la différence inhérentes à tout écosystème.



**Organic Light permet un plus grand respect de la nuit et des étoiles, préservant la biodiversité nocturne.**



# TECHNOLOGIE ISTANIUM LED

La technologie Istanium LED haute performance fournit un éclairage LED de qualité supérieure, tout en offrant des solutions respectueuses de l'environnement et des individus et en garantissant une excellente qualité d'éclairage dans le temps.

## CONTRÔLE RIGOUREUX DU FLUX LUMINEUX

Une conception optique soignée permet d'opérer un contrôle rigoureux du flux lumineux en limitant au maximum la pollution lumineuse vers l'hémisphère supérieur du luminaire. Nos solutions optiques parviennent à concentrer la lumière dans la zone souhaitée, en dirigeant le flux lumineux, là où il est nécessaire.

## STABILITÉ DU FLUX LUMINEUX

Le risque d'éblouissement est réduit, ce qui offre un plus grand confort visuel aux usagers sans renoncer aux niveaux d'éclairage requis pour chaque projet.

## EFFICACITÉ ÉNERGÉTIQUE

La combinaison du nombre de LED, le choix du courant d'alimentation adapté et les divers protocoles de réglage nous permettent de contrôler rigoureusement la consommation de chaque luminaire, en obtenant ainsi une installation à haute efficacité énergétique.

## CONFORT VISUEL

Istanium® LED permet de maintenir un flux lumineux constant en garantissant des niveaux identiques à ceux de départ, et ce pendant toute la durée de vie du luminaire. Nous disposons d'un vaste éventail de solutions optiques afin de répondre à tout type de projet.

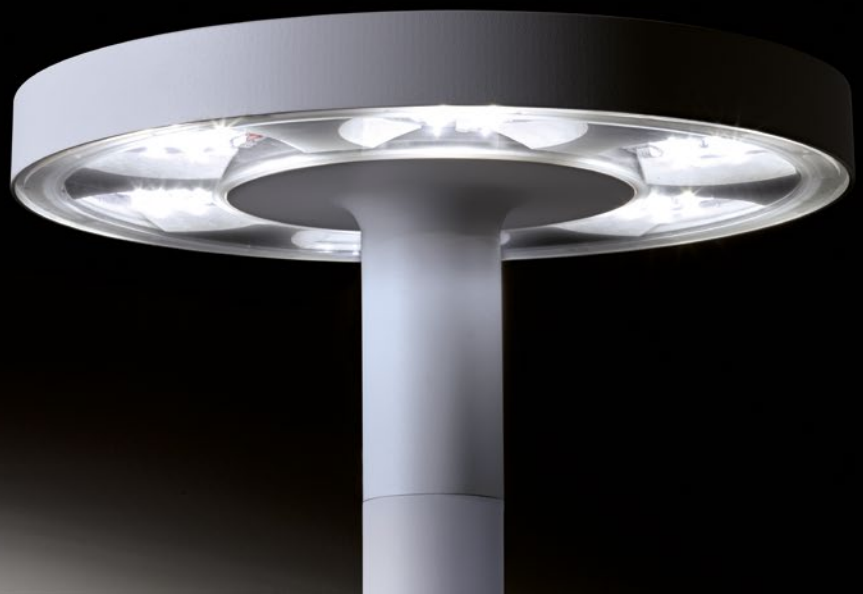

# PROTECTIONS ET FINITIONS

## PROTECTIONS SPÉCIALES POUR SUPPORTS



### DRAW-LESS

Il s'agit d'un revêtement supplémentaire antigraffiti. Le traitement Draw-less confère une finition lisse et transparente.



### ACID-LESS

Le revêtement antiacide est une poudre synthétique de polyamide thermoplastique qui est appliquée à la base des supports afin d'optimiser leur résistance à la corrosion, aux coups, aux rayures, à l'usure, à l'abrasion, aux agents chimiques et dissolvants.



### STICK-LESS

Il s'agit d'un revêtement supplémentaire antiadhésif. Le traitement Stick-less confère une finition rugueuse et satinée.

## FINITIONS

### GALVANISATION

Le procédé de galvanisation est une technique utilisée pour protéger l'acier de la corrosion. La galvanisation par immersion à chaud consiste à tremper des pièces en acier dans du zinc en fusion, à une température d'environ 450 °C jusqu'à l'obtention d'un revêtement d'une épaisseur adéquate en fonction du type de pièce, conformément à la norme UNE EN ISO 1461.

### PEINTURE STANDARD

Le procédé de peinture consiste à appliquer une couche de peinture à base de résine polyester en poudre, avec une épaisseur uniforme sur toute la surface du support préalablement traité. L'application de la peinture comprend plusieurs étapes : préparation de la surface, prétraitement par action chimique, séchage au four, application de peinture et polymérisation afin d'apporter à la peinture en poudre la dureté et l'épaisseur requises. Le procédé de peinture des luminaires est identique, sauf que le support est en aluminium.

### PEINTURE ZONES MARITIMES

La protection pour environnements hautement corrosifs est utilisée lorsque les mâts sont exposés à des conditions environnementales extrêmes classées dans la catégorie C5M selon la norme ISO 12994 (peinture marine). Ce revêtement est utilisé pour lutter contre la corrosion dans diverses circonstances : exposition aux intempéries, structures enterrées, structures immergées, etc. Le revêtement organique avec pigments anticorrosion confère une protection active du substrat métallique, en plus d'agir comme une barrière de protection contre l'eau, l'oxygène et les ions. L'application de la peinture comprend plusieurs étapes : préparation de la surface, prétraitement par action chimique, séchage au four, application d'apprêt, séchage au four, application de peinture et polymérisation afin d'apporter à la peinture en poudre la dureté et l'épaisseur requises. Nous disposons d'un procédé de peinture pour luminaires de zones maritimes.

# DIGITALISATION DE LA LUMIÈRE ET CRÉATION D'EXPÉRIENCES UNIQUES

## ProtoPixel

ProtoPixel est le partenaire du groupe Simon pour la digitalisation de la lumière et la création d'expériences lumineuses innovantes. Avec ce partenariat, Simon franchit une étape dans l'éclairage dynamique, connecté et expérience de l'utilisateur.



## CRÉER DES EXPÉRIENCES À PARTIR DE LA LUMIÈRE LUMINAIRES SUR MESURE

**ProtoPixel Create** est le logiciel de conception d'éclairages pour tous types de créatifs. Des designers qui débutent dans l'éclairage aux experts créateurs d'expériences lumineuses qui marquent les esprits. Le logiciel contient une bibliothèque de contenus prêts à l'emploi pour les luminaires.



Un écosystème simple, polyvalent et illimité qui transforme le contrôle dynamique de l'éclairage en simplicité, accessibilité et efficacité. Et ce, avec une expérience utilisateur homogène, du designer au consommateur.

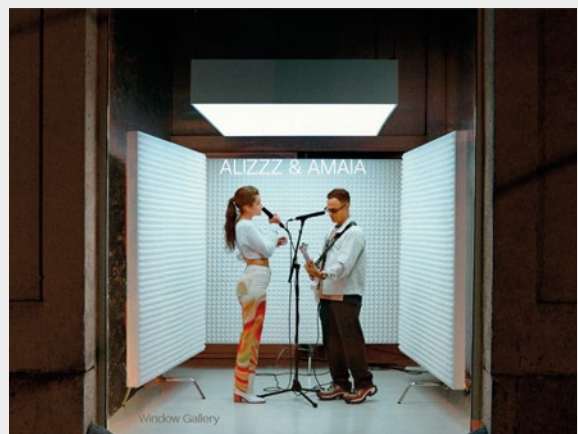

## INTÉGRATION



La plateforme peut être entièrement intégrée à la conceptualisation du contenu par l'ajout de photos, de vidéos, de textes, de sons, de capteurs, etc., aussi bien qu'au contrôle dynamique et numérique de la lumière – blanc, modulable ou couleur : W, RGB, RGBW et WWA.

Compatible avec les protocoles d'éclairage les plus utilisés comme Artnet, DMX, DALI, Zwave.

Enfin, elle est également intégrable aux éléments de contrôle locaux qui font partie de l'espace : Simon 100 iO.

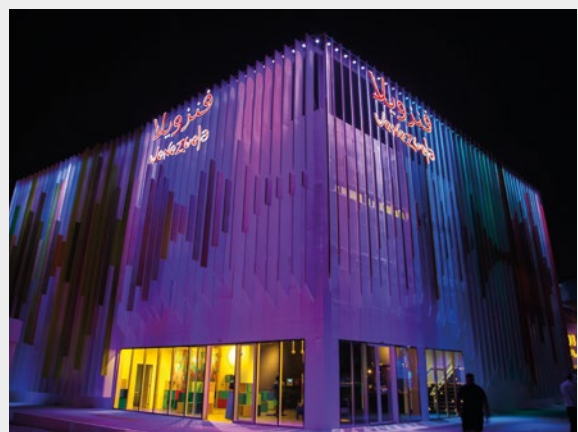

# INDEX DES LUMINAIRES ISTANIUM<sup>®</sup>



## ROUTIERS

**NATH**  
LXF / MXF / SXF  
**NOUVEAUTÉ**  
P. 28



**TAU**  
P. 52



## D'AMBIANCE URBAINE

**MERAK**  
SXF  
P. 64



**ALTAIR**  
IXF  
P. 74







D'AMBIANCE  
PARCS / JARDINS

**MERAK**  
SYF  
P. 86



**ALTAIR**  
IYF  
P. 96



**SKAT**  
MPF  
P. 106



**HYDRA**  
P. 116



**LORE**  
P. 124



D'AMBIANCE  
D'ÉPOQUE

**PRAGA**  
M PRO / M BASIC  
P. 134



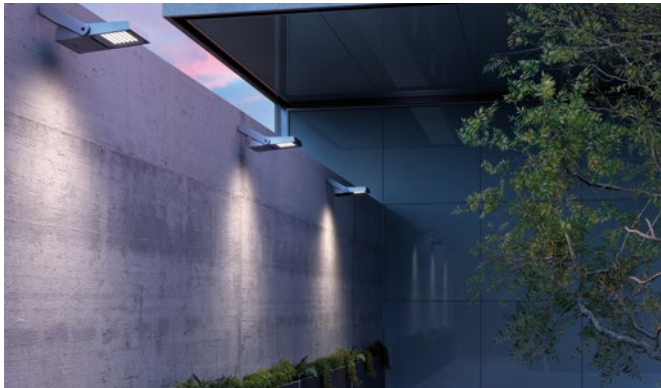

PROJECTION



ARCHITECTURE  
URBAINE

**ZAO**  
LXF / MXF / SXF  
**NOUVEAUTÉ**  
P. 154



**IRAYA**  
LXF RGB / MXF RGB  
**NOUVEAUTÉ**  
P. 210



**KOS**  
P. 162



**IRIS GEN2 LED**  
P. 220



**IRAYA**  
LXF / MXF  
**NOUVEAUTÉ**  
P. 170

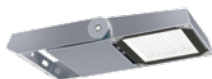

**PROTOPIXEL**  
P. 228



**FOGO**  
P. 184



**MILOS**  
MXF / SXF  
P. 192





SIGNALISATION  
ET BALISAGE

**HERA**  
NOUVEAUTÉ  
P. 236



# TABLE DES MATIÈRES DE POINTS LUMINEUX ET DES SUPPORTS

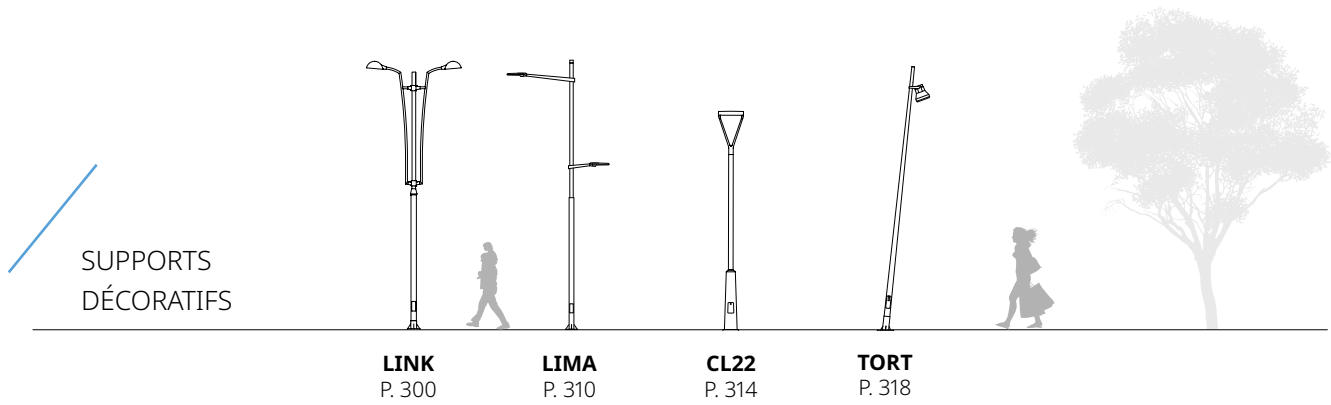
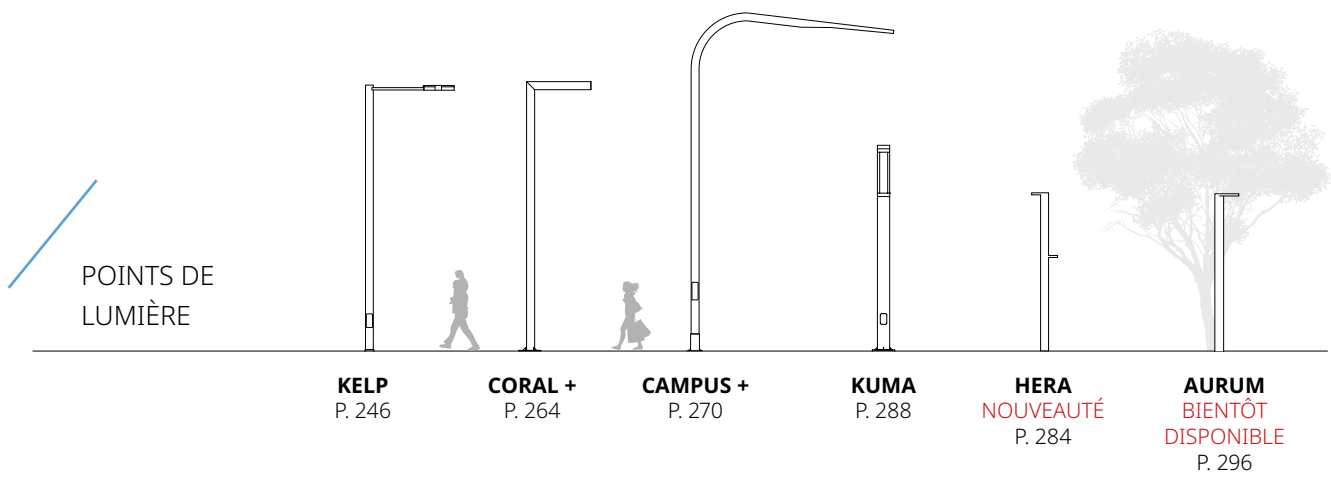

SUPPORTS  
FONCTIONNELS

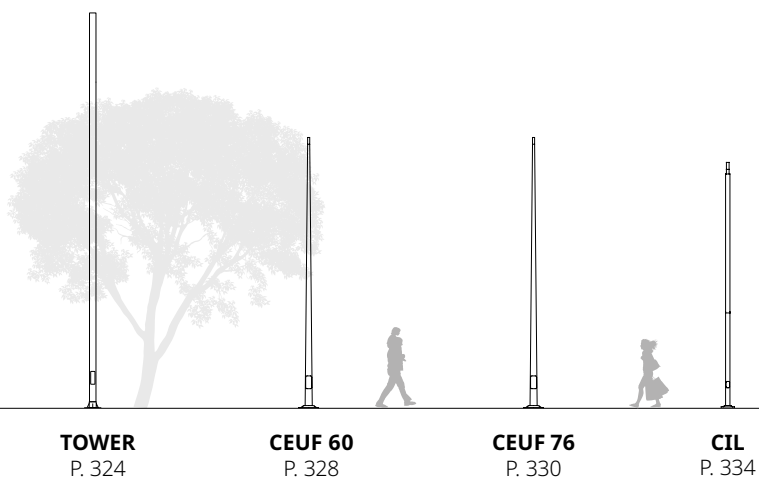

SOLUTIONS  
SPÉCIFIQUES

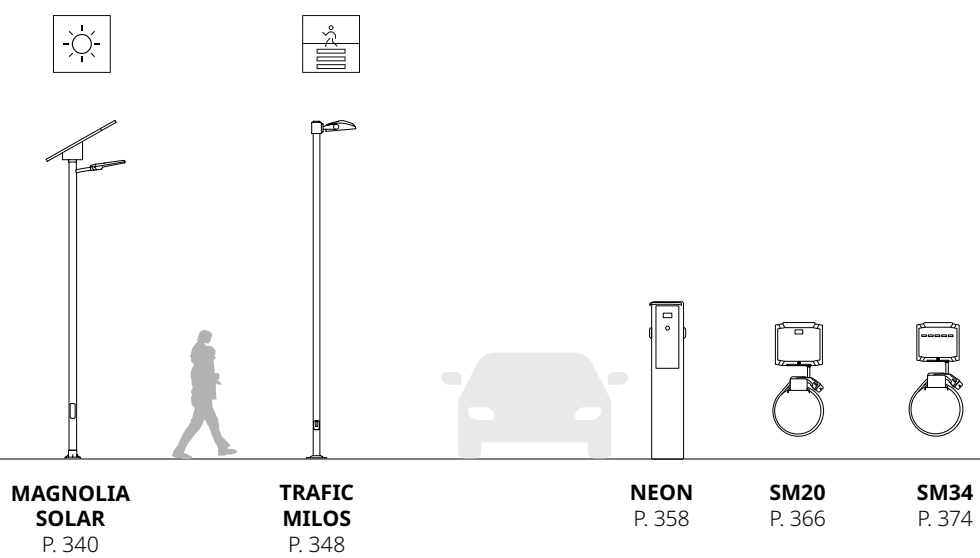

BRAS  
D'AMBIANCE

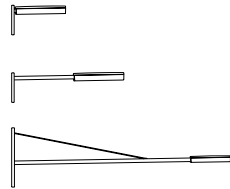

**KELP**  
**CROSSE MURALE**  
P. 384

CROSSES ET AUTRES  
ACCESSOIRES

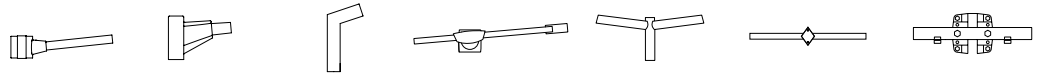

**ALF1**  
P. 394

**ALF2**  
P. 398

**ALF3**  
P. 400

**ALF4**  
P. 402

**TRAVERSES**  
P. 406

**CR1**  
P. 407

**CR2**  
P. 408

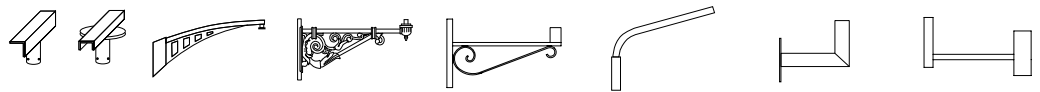

**CR3**  
P. 409

**BM1**  
P. 410

**BM13**  
P. 411

**BM10**  
P. 412

**BM2**  
P. 413

**BM5**  
P. 414

**BM9**  
P. 415



# TABLE DES LUMINAIRES PAR TYPE DE SUPPORT

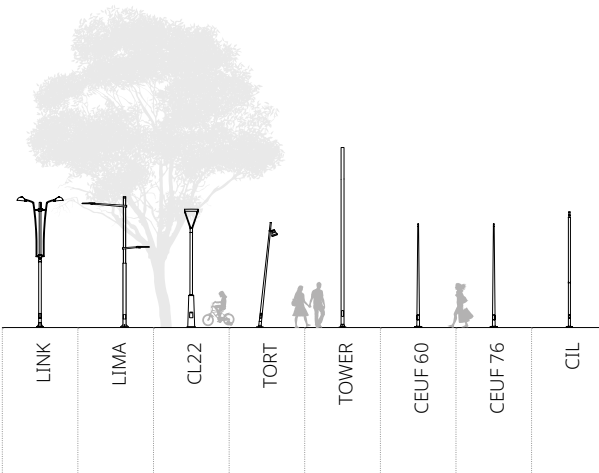

	LINK	LIMA	CL22	TORT	TOWER	CEUF 60	CEUF 76	CIL
<b>NATH S / M / L</b>	●	●	●			●	●	●
<b>TAU SXF</b>	●	●	●			●	●	●
<b>MERAK SXF</b>	●	●	●			●	●	●
<b>ALTAIR IXF</b>	●	●	●			●	●	●
<b>MERAK SYF</b>			●			●	●	●
<b>ALTAIR IYF</b>			●			●	●	●
<b>SKAT M</b>			●			●	●	●
<b>HYDRA</b>			●			●	●	●
<b>LORE</b>				●	●			
<b>PRAGA M PRO</b>	●		●					
<b>PRAGA M BASIC</b>	●		●					
<b>ZAO S / M / L</b>								
<b>KOS</b>				●	●			
<b>IRAYA M / L</b>				●	●			
<b>FOGO</b>				●	●			
<b>MILOS S / M</b>				●	●			





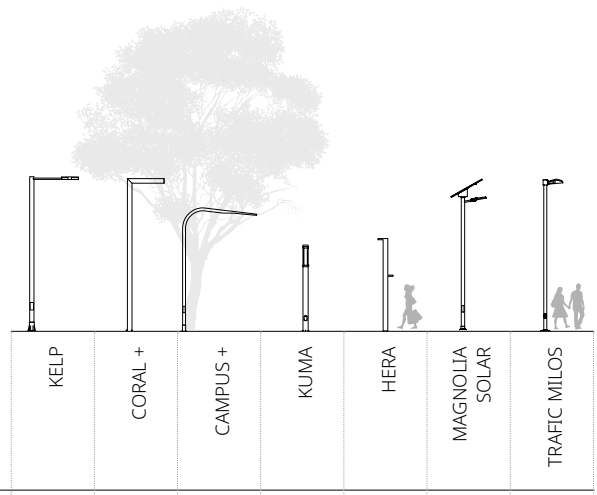



















# TABLE DES DES LUMINAIRES PAR TYPE DE POINTS DE LUMIÈRE ET SOLUTIONS SPÉCIFIQUES



	KELP	CORAL +	CAMPUS +	KUMA	HERA	MAGNOLIA SOLAR	TRAFIC MILOS
<b>NATH S / M / L</b>						●	
<b>TAU SXF</b>						●	
<b>MERAK SXF</b>	●						
<b>ALTAIR IXF</b>	●						
<b>MERAK SYF</b>							
<b>ALTAIR IYF</b>							
<b>SKAT M</b>							
<b>HYDRA</b>							
<b>LORE</b>							
<b>PRAGA M PRO</b>							
<b>PRAGA M BASIC</b>							
<b>ZAO S / M / L</b>							
<b>KOS</b>							
<b>IRAYA M / L</b>							
<b>FOGO</b>							
<b>MILOS S / M</b>						●	●

# TABLE DES MATIÈRES PAR APPLICATION DES LUMINAIRES

											
	AUTOROUTE / VOIE RAPIDE	ROUTE	ESPACE INDUSTRIEL	PARKING	VOIE VERTE	AVENUE	RUE	RUE PIÉTON	ZONE COMMERCIALE	PARC / JARDIN	PLACE
<b>NATH S</b>	●	●	●	●	●	●	●	●	●		
<b>NATH M</b>	●	●	●	●		●	●		●		
<b>NATH L</b>	●		●	●		●					
<b>TAU</b>											
<b>ALTAIR IXF</b>				●			●	●	●	●	●
<b>MERAK SXF</b>				●		●	●	●	●	●	●
<b>ALTAIR IYF</b>							●	●	●	●	●
<b>MERAK SYF</b>							●	●	●	●	●
<b>SKAT</b>							●	●	●	●	●
<b>HYDRA</b>							●	●	●	●	●
<b>KUMA</b>							●	●	●	●	●
<b>PRAGA M PRO</b>						●	●	●	●	●	●
<b>PRAGA M BASIC</b>						●	●	●	●	●	●
<b>KOS</b>											
<b>FOGO</b>				●			●	●	●	●	●
<b>MILOS S</b>		●	●	●	●		●	●	●	●	●
<b>MILOS M</b>		●	●	●	●	●	●	●	●	●	●
<b>LORE</b>				●	●	●	●	●	●	●	●
<b>IRIS GEN2 LED</b>											
<b>ZAO</b>			●	●							
<b>IRAYA M</b>	●	●	●			●	●				
<b>IRAYA L</b>	●	●	●			●	●				
<b>MAGNOLIA</b>		●		●	●	●		●		●	●
<b>TRAFIC MILOS</b>						●			●		
<b>KELP</b>				●		●	●	●	●	●	●
<b>CORAL +</b>							●	●	●	●	●
<b>CAMPUS +</b>							●	●	●	●	●
<b>HERA</b>				●			●	●	●	●	●

											
PISTE CYCLABLE URBAINE	RONDS-POINTS / INTERSECTIONS	PASSAGE PIÉTON	TUNNEL	PASSAGE SOUTERRAIN	MONUMENT	PONT	FAÇADE	ESPACE SPORTIF	GRAND ZONE	SIGNALISATION	
●	●										<b>NATH S</b>
●	●										<b>NATH M</b>
	●								●		<b>NATH L</b>
											<b>TAU</b>
	●										<b>ALTAIR IXF</b>
	●										<b>MERAK SXF</b>
	●										<b>ALTAIR IYF</b>
	●										<b>MERAK SYF</b>
											<b>SKAT</b>
											<b>HYDRA</b>
											<b>KUMA</b>
											<b>PRAGA M PRO</b>
											<b>PRAGA M BASIC</b>
			●		●	●	●	●	●		<b>KOS</b>
●	●				●	●	●		●		<b>FOGO</b>
●	●		●		●	●	●				<b>MILOS S</b>
●	●	●	●	●	●	●	●	●	●		<b>MILOS M</b>
●	●				●				●		<b>LORE</b>
					●	●	●			●	<b>IRIS GEN2 LED</b>
								●	●		<b>ZAO</b>
	●		●			●	●	●			<b>IRAYA M</b>
	●		●			●	●	●			<b>IRAYA L</b>
●	●										<b>MAGNOLIA</b>
		●									<b>TRAFIC MILOS</b>
	●								●		<b>KELP</b>
	●										<b>CORAL +</b>
	●										<b>CAMPUS +</b>
	●								●	●	<b>HERA</b>



LUMINAIRES

## ROUTIERS

ISTANIUM<sup>LED</sup>®**NATH**

LXF / MXF / SXF

**TAU**

SXF

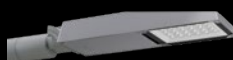

Gamme complète de luminaires routiers SIMON, haute performance, au design innovant et équipés d'un système de dissipation thermique de dernière génération, ils offrent également de nombreuses distributions photométriques pour le développement de projets d'éclairage précis et hautement efficaces.





# NATH

LXF

MXF / SXF

NOUVEAUTÉ

ISTANIUM<sup>LED</sup>®

Fournir l'illumination nécessaire à l'éclairage public avec une efficacité énergétique maximale et une adaptabilité aux villes intelligentes du futur, tel est l'objectif de la nouvelle génération LED NATH Istanium® de Simon.

Indice lumineux supérieur à 32 000 lm  
 Jusqu'à 65 % d'économies  
 Efficacité jusqu'à 156 lm/W à 3 000 K  
 Gestion thermique dernière génération



Autoroute / Voie  
rapide  
S / M / L



Route  
S / M



Espace  
industriel  
S / M / L



Zone de  
stationnement  
S / M / L



Voie verte  
S



Avenue  
S / M / L



Rue  
S / M



Rue piétonne  
S



Zone  
commerciale  
S / M



Piste cyclable  
urbaine  
S / M



Ronds-points /  
Intersections  
S / M / L



Grand espace  
L

# NATH

## CARACTÉRISTIQUES

### COLLECTION



Taille S

Taille M

Taille L

### CARACTÉRISTIQUES TECHNIQUES

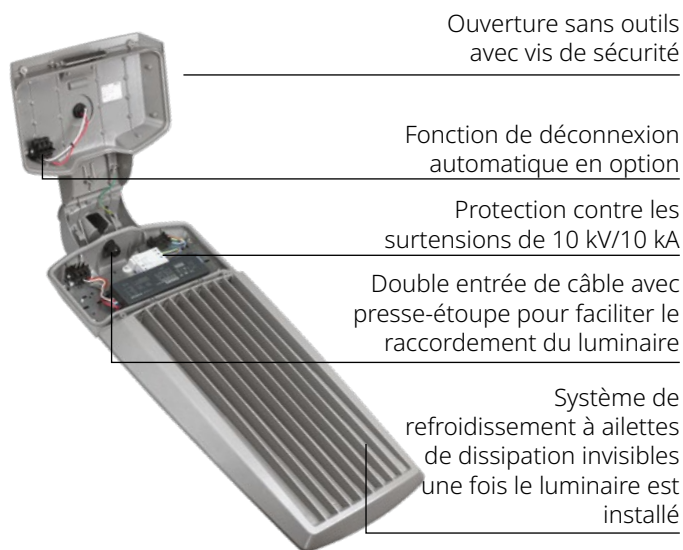

Ouverture sans outils  
avec vis de sécurité

Fonction de déconnexion  
automatique en option

Protection contre les  
surtensions de 10 kV/10 kA

Double entrée de câble avec  
presse-étoupe pour faciliter le  
raccordement du luminaire

Système de  
refroidissement à ailettes  
de dissipation invisibles  
une fois le luminaire est  
installé

### ADAPTABLE À L'IoT ET AUX VILLES INTELLIGENTES

Luminaire adapté à la télégestion et à l'utilisation de capteurs ; possibilité d'installer un connecteur **Zhaga / NEMA** dans la partie supérieure et un connecteur **Zhaga** dans la partie inférieure.



Exemple de  
connecteur  
supérieur Zhaga  
avec embout IP66



Exemple de  
nœud de  
communication  
supérieur



Exemple de  
nœud de  
communication  
inférieur

Appareillage électrique et  
bloc lumineux LED dans un  
même corps à deux logements  
indépendants

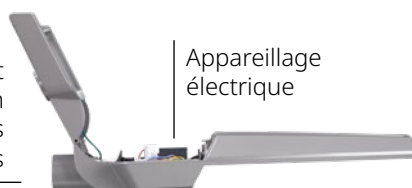

Appareillage  
électrique

Bloc optique  
lumineux

Niveleur incorporé





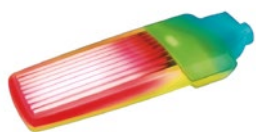

Nouveau système de refroidissement à ailettes invisibles depuis le plan inférieur, qui améliore les performances des LED à des courants d'alimentation élevés.



Les blocs lumineux Istanium LED peuvent être remplacés ou renouvelés une fois le luminaire en place, ce qui permet de prolonger sa durée de vie. Grâce à leur système de LED modulaire, ils offrent une grande variété d'options de caractéristiques lumineuses.



Système autonettoyant via l'eau de pluie, qui s'évacue sans salir le luminaire, permettant de préserver les performances d'éclairage au fil du temps.

### SYSTÈME DE FIXATION LATÉRALE

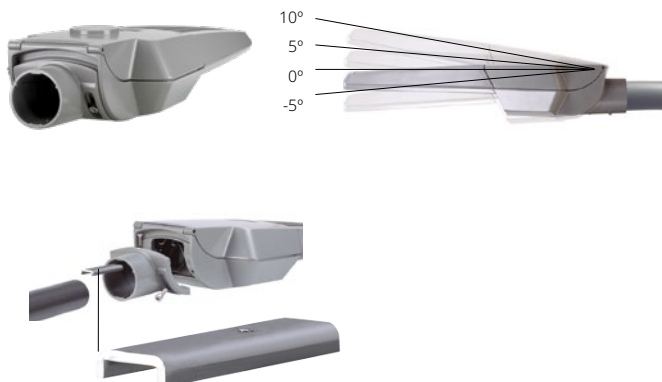

Accessoire pour la fixation latérale crosse de 48 mm. Accessoires disponibles pour la fixation sur crosse de Ø42 et Ø34 mm.



Nouveau système de fixation du verre diffuseur, disponible dans les tailles S et M, avec visserie de sécurité en acier inoxydable pour éviter la corrosion et préserver les prestations au fil du temps.

**IP66** pour l'ensemble du luminaire, avec **souape de dépression** permettant de maintenir une pression constante et d'éviter la pénétration d'humidité.

**IK10** pour garantir l'intégrité du luminaire en cas de vandalisme pour les taille S et M. IK08 pour la taille L.

### SYSTÈME DE FIXATION POST-TOP

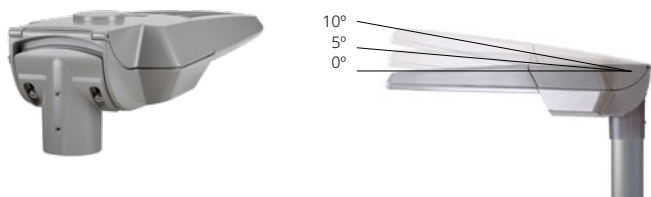

Accessoire adaptateur de Ø76 mm disponible.



# NATH LXF

ISTANIUM<sup>LED</sup>®

## LUMINAIRE LED ROUTIER

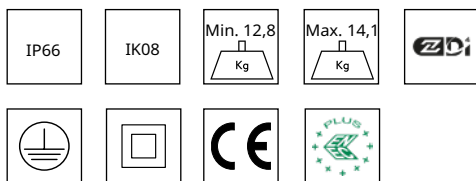

T DE COULEUR : NDL 4 000 K | WDL 3 000 K | SDL 2 700 K\* | XDL 2 200 K\* | APC\*

INDICE DE RENDU DE COULEUR : > 70

ULR : 0 %\*\*

DURÉE DE VIE DES LED (L90 B10 À  $T_a = 25^\circ\text{C}$  ET  $T_j = 95^\circ\text{C}$ ) : 100 000 h

Conformité à l'arrêté du 27 décembre 2018 relatif à la limitation des nuisances lumineuses (hors zones de restrictions spécifiques)

Inclinaison maximale du luminaire permettant un ULR < 4 % : 20°

Code flux CIE n°3 : Supérieur à 95 %

\* Sur demande \*\* La valeur peut varier en fonction de l'optique

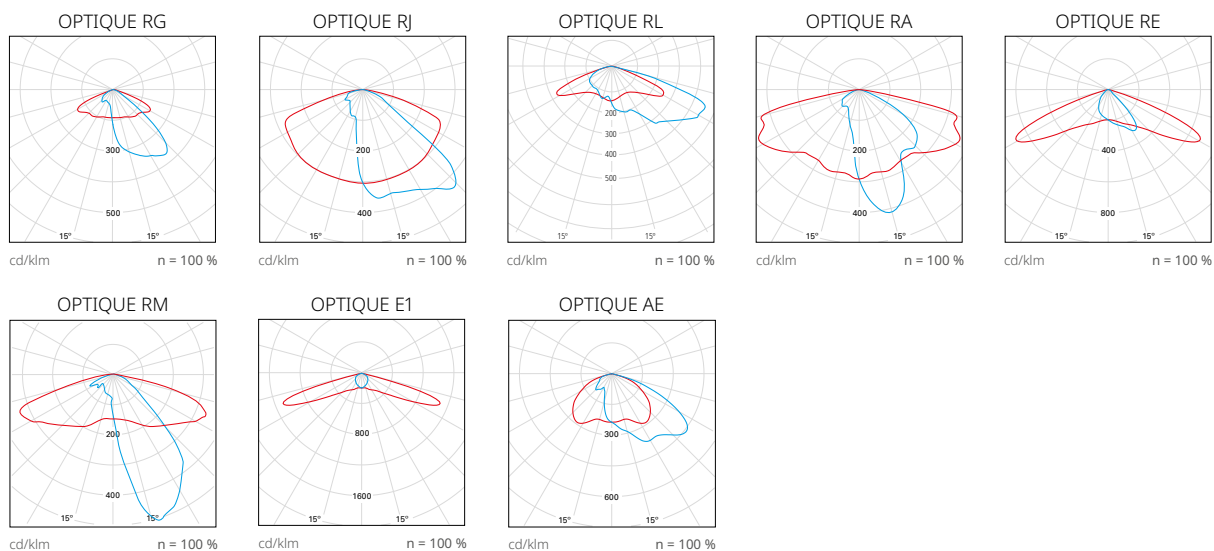

— C0 - C180 — C90 - C270

Les paralumes de contrôle de flux lumineux hémisphérique supérieur sont disponibles pour les optiques RJ, RL, RE, E1 et AE (voir page 486 pour plus d'informations).

Nous contacter pour d'autres distributions photométriques.

Luminaire routier Simon **NATH LED**, taille L, en aluminium moulé sous pression. Fixation latérale réglable de  $-5^{\circ}$  à  $+10^{\circ}$  et fixation post-top réglable de  $0^{\circ}$  à  $+10^{\circ}$  en changeant la pièce de position. Adapté à des fixations de  $\varnothing 34$  mm à  $\varnothing 76$  mm en fonction de l'adaptateur, avec compensation négative sur les supports et crosses murales. Surface plate avec ailettes de refroidissement invisibles en position installée. Système autonettoyant par l'eau de pluie, qui s'évacue sans salir le luminaire, permettant de préserver les performances de l'éclairage au fil du temps. Luminaire monobloc composé de deux logements de séparation thermique indépendants pour le bloc optique et le bloc électrique, avec dispositif autonivelant. Possibilité d'installer un connecteur **Zhaga / NEMA dans la partie supérieure** et un connecteur **Zhaga dans la partie inférieure**. Accès à l'appareillage et maintenance par la partie supérieure ; ouverture sans outils à l'aide d'un levier. Fermeture avec deux vis de sécurité supérieures disponibles. Diffuseur en verre trempé transparent plat qui facilite le nettoyage et protège l'optique du rayonnement UV. Indice de protection **IP66** pour l'ensemble du luminaire, avec **soupape de sûreté** permettant de maintenir une pression constante et d'éviter la pénétration de l'humidité, et indice de résistance aux chocs **IK08**. Possibilité de monter jusqu'à 11 optiques de type multi-array. Réflecteur en forme de pyramide tronquée, anti-éblouissement, mat, avec récupération de flux. Quatre températures de couleur disponibles en lumière blanche ; APC (Amber Phosphor Converted) pour les zones spécialement protégées. Durée de vie des LED **L90 B10 : 100 000 heures**. Les blocs lumineux Istanium LED peuvent être remplacés ou renouvelés une fois le luminaire en place, ce qui permet de prolonger sa durée de vie. En outre, grâce à leur système de LED modulaire, ils offrent une grande variété d'options de caractéristiques lumineuses. Pourcentage de flux lumineux émis vers l'hémisphère supérieur (**ULR**) égal à **0 %** (à vérifier selon l'optique utilisée).

Doté d'un appareillage électronique de **Classe I** et **Classe II** à la tension d'alimentation de 230 Vca / 50-60 Hz. Possibilité d'inclure une protection supplémentaire contre les surtensions de **10 kV/10 kA** et une fonction de déconnexion automatique à l'ouverture du compartiment porte-appareillages. Gradation en option avec ligne de commande 2N+, sans ligne de commande (gradation automatique) 2N-, par régulateur de flux sur tableau CAD, par télégestion via protocole 1.10 V ou DALI. Programmation sur mesure et maintien d'un flux de sortie constant en option (**CLO**). Finition standard couleur Simon GY9007. Autres finitions disponibles : nuancier SIMON, nuancier RAL et peinture marine pour les environnements corrosifs avec une durabilité élevée dans un environnement **C5M**. Dimensions 880 x 3650 x 880 mm. Luminaire certifié **ENEC+** et **Zhaga-D4i**.

## DIMENSIONS ET SYSTÈMES DE FIXATION

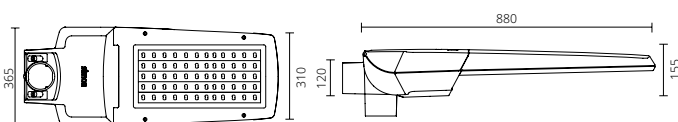

Fixation latérale	$\varnothing 60$ mm, 100 mm de long, inclinaison $-5^{\circ}$ , $0^{\circ}$ , $+5^{\circ}$ , $+10^{\circ}$
Fixation post-top	$\varnothing 60$ mm, 100 mm de long, inclinaison $0^{\circ}$ , $+5^{\circ}$ , $+10^{\circ}$
Surface au vent	0,073 m <sup>2</sup>
Poids	Max. 14,1 kg Min. 12,8 kg

## CARACTÉRISTIQUES PHYSIQUES ET MATÉRIAUX

IP	IP66 (avec vis de sécurité)
IK	IK08
Corps	Aluminium moulé sous pression
Système de fermeture	Levier en acier inoxydable, ouverture sans outil, avec deux vis de sécurité
Système de fixation	Aluminium moulé sous pression
Diffuseur	Verre trempé transparent plat de sécurité

## FINITIONS

Corps	Peinture couleur GY9007 (peinture standard) Couleurs Simon (peinture standard / peinture marine) Couleurs nuancier RAL (peinture standard / peinture marine)
Fermeture	Acier inoxydable

## PARAMÈTRES ÉLECTRIQUES\* ET CONNECTIVITÉ

Ta (température de travail)	$-20^{\circ}\text{C}$ à $+35^{\circ}\text{C}$
Gradation**	<b>2N-</b> Sans ligne de commande <b>Dxxx</b> Sans ligne de commande programmée sur mesure <b>2N+</b> Avec ligne de commande <b>CAD</b> Gradation de flux sur tableau <b>1N (100 %)</b> Sans gradation <b>1.10 V</b> Gradation via protocole 1.10 V <b>DALI</b> Gradation via protocole DALI

Activation possible de la fonction **CLO**, qui compense la diminution de la lumière émise par les LED en augmentant progressivement leur courant d'alimentation.

Possibilité d'installer un connecteur **Zhaga / NEMA** sur la partie supérieure du luminaire et un connecteur **Zhaga** au bas du luminaire conformément au Livre 18 du Consortium Zhaga.

	Luminaires alimentés sur secteur		
Tension d'alimentation	220-240 Vca		
Fréquence	50/60 Hz		
Protection contre les surtensions	6 kV (Augmentation possible à 10 kV/10 kA sur demande)		
Facteur de puissance (cos $\varphi$ à charge max.)	$\geq 0,95$		
Protection électrique du luminaire	Classe I ou II		
Puissance du bloc optique selon le modèle***	64 LED	96 LED	128 LED
Courant d'alimentation			
HIGH EFFICIENCY	63 W	94 W	125 W
HIGH BALANCE	97 W	145 W	193 W
HIGH FLUX	130 W	195 W	260 W
VERY HIGH FLUX	200 W	297 W	-

## NORMES ET CERTIFICATIONS



Luminaire conforme aux normes : EN 60598-2-3 / EN 62493 / EN 55015 / EN 61547 / EN 61000-3-2 / EN 50581

Garantie	5 ans.
Livraison et emballage	Pour protéger le produit pendant le transport et le stockage, celui-ci est emballé dans un carton recyclable avec étiquette d'identification.
Maintenance	La surface du diffuseur doit toujours être propre afin de permettre une diffusion optimale de la lumière. Utiliser un chiffon humide sans produit agressif ni détergent. Lubrifier les joints d'étanchéité et les remplacer lorsqu'ils se fendillent. Lubrifier les fermetures et/ou les charnières des parties mobiles. La surface de rayonnement thermique doit toujours être propre afin d'optimiser le flux lumineux et de prolonger la durée de vie des LED.

\* Les valeurs indiquées correspondent à l'état actuel de la technologie. \*\* Nous contacter pour d'autres réglementations. \*\*\* Les valeurs de puissance ont une tolérance de  $\pm 7\%$ .



## CONFIGUREZ VOTRE VOTRE LUMINAIRE NATH LXF

Modèle	Diffuseur	Câble	Optique	T de couleur	Puissance du bloc optique	Appareillage	Gradation	Protection	Finition	Description
<b>NATLXF</b>										Simon NATH Istanium® LED, taille L, fixation latérale et post-top Ø60 mm, surface plate
	<b>GTF</b>									Diffuseur en verre de sécurité transparent plat
		<b>0</b>								Sans câble d'installation (0 m)
			<b>RG_</b>							Optique routière frontale de type G (disponible uniquement pour les modèles à 96 LED)
			<b>RJ_</b>							Optique routière frontale de type J
			<b>RL_</b>							Optique routière frontale de type L (disponible uniquement pour les modèles à 96 LED)
			<b>RA_</b>							Optique routière extensive de type A (disponible uniquement pour les modèles à 96 LED)
			<b>RE_</b>							Optique routière extensive de type E
			<b>RM_</b>							Optique routière de classe M (disponible uniquement pour les modèles à 64 et 128 LED)
			<b>E1_</b>							Optique routière elliptique de type 1 (disponible uniquement pour les modèles à 96 LED)
			<b>AE_</b>							Optique asymétrique de type E (disponible uniquement pour les modèles à 96 LED)
				<input type="radio"/> <b>NDL</b>						Lumière du jour neutre – 4 000 K
				<input type="radio"/> <b>WDL</b>						Lumière du jour chaude – 3 000 K
				<input type="radio"/> <b>SDL</b>						Lumière du jour douce – 2 700 K
				<input type="radio"/> <b>XDL</b>						Lumière du jour extra chaude – 2 200 K
					<b>_63W350</b>					63 W 350 mA   9 560 lm à 3 000 K   64 LED
					<b>_97W530</b>					97 W 530 mA   13 550 lm à 3 000 K   64 LED
					<b>130W700</b>					130 W 700 mA   16 810 lm à 3 000 K   64 LED
					<b>200W_1K</b>					200 W 1 050 mA   21 880 lm à 3 000 K   64 LED
					<b>_94W350</b>					94 W 350 mA   14 979 lm à 3 000 K   96 LED
					<b>145W530</b>					145 W 530 mA   21 301 lm à 3 000 K   96 LED
					<b>195W700</b>					195 W 700 mA   26 604 lm à 3 000 K   96 LED
					<b>297W900</b>					297 W 900 mA   32 044 lm à 3 000 K   96 LED
					<b>125W350</b>					125 W 350 mA   18 650 lm à 3 000 K   128 LED
					<b>193W530</b>					193 W 530 mA   26 280 lm à 3 000 K   128 LED
					<b>260W700</b>					260 W 700 mA   32 570 lm à 3 000 K   128 LED
						<b>IA23_</b>				Appareillage électronique 230 Vca 50/60 Hz, protection standard contre les surtensions de 6 kV
						<b>IA23S</b>				Appareillage électronique 230 Vca, 50/60 Hz, protection supplémentaire contre les surtensions de 10 kV
						<b>2N_</b>				Gradation sans ligne de commande (gradation automatique)
						<b>2N+ _</b>				Gradation avec ligne de commande
						<b>1N_</b>				Sans gradation (on/off)
						<b>CAD_</b>				Gradation du flux sur tableau (régulateur dans le tableau électrique)
						<b>1-10</b>				Gradation via protocole 1-10 V
						<b>DALI</b>				Gradation via protocole DALI
						<b>DXXX</b>				Gradation sans ligne de commande (programmée sur mesure)
							<b>C1</b>			Protection électrique du luminaire de Classe I
							<b>C2</b>			Protection électrique du luminaire de Classe II (disponible uniquement pour les modèles à 96 LED)
								<b>GY9007</b>		Finition standard Simon RAL 9007
								<b>XXXXXX</b>		Finition couleur Simon
								<b>XXXXXX</b>		Finition couleur nuancier RAL Classic
								<b>CMXXXX</b>		Finition protectrice spéciale zones maritimes

Le flux de sortie du luminaire peut varier d'environ ± 6 % par rapport aux données publiées, en fonction des conditions techniques et/ou de l'évolution constante des technologies LED. La puissance du luminaire peut varier d'environ ± 7 % par rapport aux données publiées, en fonction des conditions techniques et/ou de l'évolution constante des technologies.



## ASSOCIEZ VOTRE LUMINAIRE NATH LXF AVEC :

MÂTS DÉCORATIFS :

12 M  
11 M  
10 M  
9 M  
8 M  
7 M  
6 M  
5 M  
4 M  
3 M  
2 M  
1 M

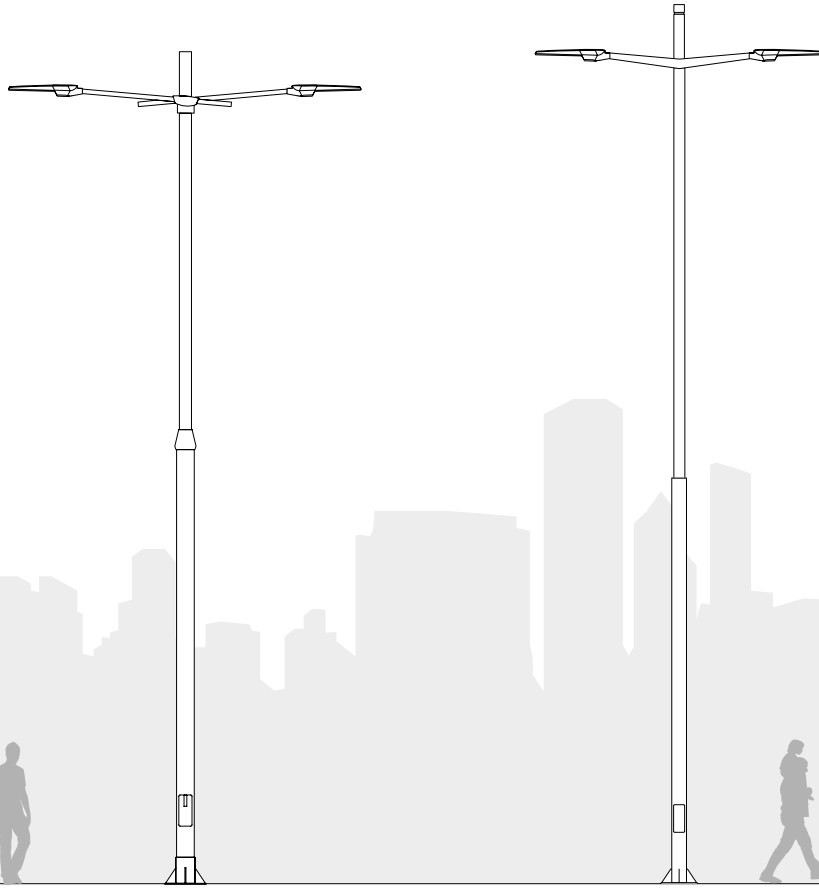



LINK QTECH

LIMA

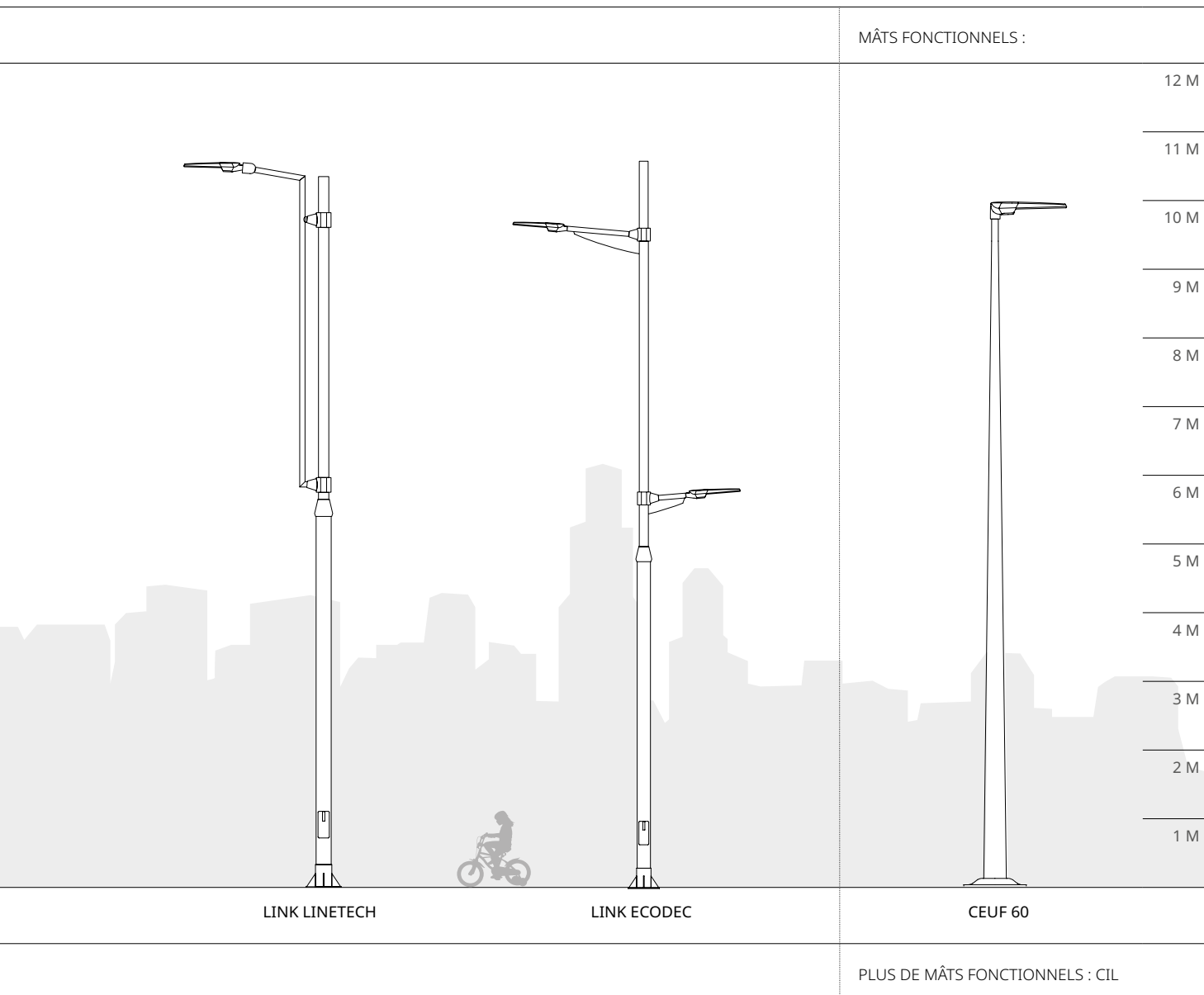
PLUS DE MÂTS DÉCORATIFS : CL22



### ACCESSOIRES / PIÈCES DÉTACHÉES

Description	Référence de commande
 Accessoire de fixation sur support de Ø 76 mm	50-88540
 Accessoire de fixation sur support de Ø 76 mm, finition GY9007	50-88540-016

### AUTRES LUMINAIRES DE LA COLLECTION



NATH SXF



NATH MXF



NOUVEAUTÉ

# NATH MXF

## ISTANIUM<sup>LED</sup>®

### LUMINAIRE LED ROUTIER

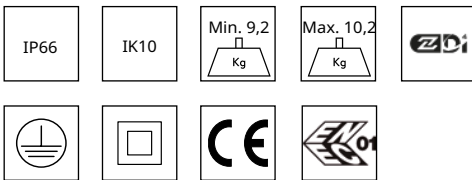

T DE COULEUR : NDL 4 000 K | WDL 3 000 K | SDL 2 700 K\* | XDL 2 200 K\* | APC\*

INDICE DE RENDU DE COULEUR : > 70

ULR : 0 %\*\*

DURÉE DE VIE DES LED (L90 B10 À  $T_a = 25\text{ °C}$  ET  $T_j = 95\text{ °C}$ ) : 100 000 h

Conformité à l'arrêté du 27 décembre 2018 relatif à la limitation des nuisances lumineuses (hors zones de restrictions spécifiques)

Inclinaison maximale du luminaire permettant un ULR < 4 % : 20°

Code flux CIE n°3 : Supérieur à 95 %

\* Sur demande \*\* La valeur peut varier en fonction de l'optique

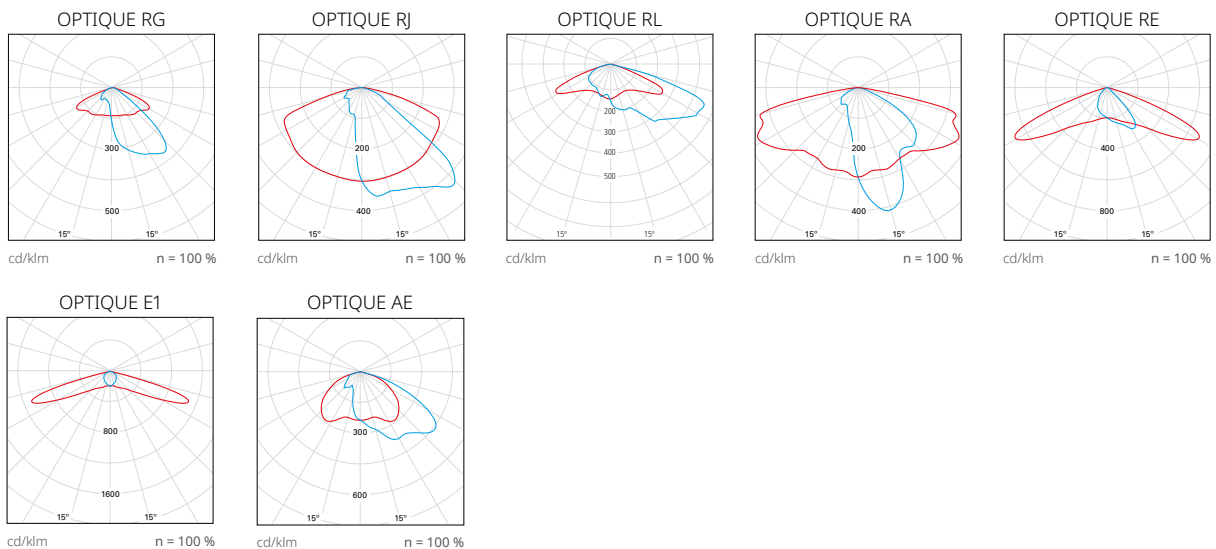

— C0 - C180 — C90 - C270

Les paralumes de contrôle de flux lumineux hémisphérique supérieur sont disponibles pour les optiques RJ, RL, RE, E1 et AE (voir page 486 pour plus d'informations).

Nous contacter pour d'autres distributions photométriques.



Luminaire routier Simon **NATH** LED, taille M, en aluminium moulé sous pression. Fixation latérale réglable de  $-5^\circ$  à  $+10^\circ$  et fixation post-top réglable de  $0^\circ$  à  $+10^\circ$  en changeant la pièce de position. Adaptable aux fixations de  $\varnothing 34$  à  $\varnothing 76$  mm selon l'adaptateur, avec compensation négative sur les supports et crosses murales. Surface plate avec ailettes de refroidissement invisibles en position installée. Système autonettoyant par l'eau de pluie, qui s'évacue sans salir le luminaire, permettant de préserver les performances de l'éclairage au fil du temps. Luminaire monobloc composé de deux logements de séparation thermique indépendants pour le bloc optique et le bloc électrique, avec dispositif autonivelant. Possibilité d'installer un connecteur **Zhaga / NEMA dans la partie supérieure** et un connecteur **Zhaga dans la partie inférieure**. Accès à l'appareillage et maintenance par la partie supérieure ; ouverture sans outils à l'aide d'un levier. Fermeture à deux vis de sécurité supérieures disponible. Diffuseur du bloc optique en verre trempé transparent plat pour faciliter le nettoyage et éviter le rayonnement UV sur les optiques. Indice de protection **IP66** pour l'ensemble du luminaire, avec **soupape de sûreté** permettant de maintenir une pression constante et d'éviter la pénétration de l'humidité, et indice de résistance aux chocs **IK10**. Possibilité de monter jusqu'à dix optiques de type multi-array. Réflecteur en forme de pyramide tronquée, anti-éblouissement, mat, avec récupération de flux. Quatre températures de couleur disponibles en lumière blanche et APC (Amber Phosphor Converted) pour les zones spécialement protégées. Durée de vie des LED L90 B10 : 100 000 heures. Les blocs lumineux Istanium LED peuvent être remplacés ou renouvelés une fois le luminaire en place, ce qui permet de prolonger sa durée de vie. En outre, grâce à leur système de LED modulaire, ils offrent une grande variété d'options de caractéristiques lumineuses. Pourcentage de flux lumineux émis vers l'hémisphère supérieur (**ULR**) égal à **0 %** (à vérifier selon l'optique utilisée).

Doté d'un appareillage électronique de **Classe I** et **Classe II** à la tension d'alimentation de 230 Vca / 50-60 Hz. Possibilité d'inclure une protection supplémentaire contre les surtensions de **10 kV/10 kA** et une fonction de déconnexion automatique à l'ouverture du compartiment porte-appareillages. Gradation en option avec ligne de commande 2N+, sans ligne de commande (gradation automatique) 2N-, par régulateur de flux sur tableau CAD, par télégestion via protocole 1.10 V ou DALI. Programmation sur mesure et maintien d'un flux de sortie constant en option (**CLO**). Finition standard couleur Simon GY9007. Autres finitions disponibles : nuancier SIMON, nuancier RAL et peinture marine pour les environnements corrosifs avec une durabilité élevée dans un environnement **C5M**. Dimensions 720 x 305 x 720 mm. Luminaire certifié **ENEC+** et **Zhaga-D4i**.

## DIMENSIONS ET SYSTÈMES DE FIXATION

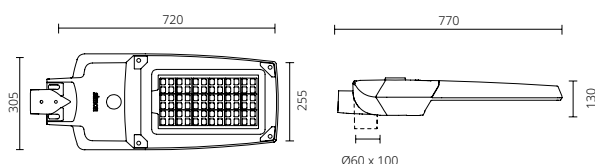

Fixation latérale	$\varnothing 60$ mm, 100 mm de long, inclinaison $-5^\circ$ , $0^\circ$ , $+5^\circ$ , $+10^\circ$
Fixation post-top	$\varnothing 60$ mm, 100 mm de long, inclinaison $0^\circ$ , $+5^\circ$ , $+10^\circ$
Surface au vent	0,063 m <sup>2</sup>
Poids	Max. 10,2 kg Min. 9,2 kg

## CARACTÉRISTIQUES PHYSIQUES ET MATÉRIAUX

IP	IP66 (avec vis de sécurité)
IK	IK10
Corps	Aluminium moulé sous pression
Système de fermeture	Lever en acier inoxydable, ouverture sans outil, avec deux vis de sécurité
Système de fixation	Aluminium moulé sous pression
Diffuseur	Verre trempé transparent plat de sécurité

## FINITIONS

Corps	Peinture couleur GY9007 (peinture standard) Couleurs Simon (peinture standard / peinture marine) Couleurs nuancier RAL (peinture standard / peinture marine)
Fermeture	Acier inoxydable

## PARAMÈTRES ÉLECTRIQUES\* ET CONNECTIVITÉ

Ta (température de travail)	$-20^\circ\text{C}$ à $+35^\circ\text{C}$
Gradation**	<b>2N-</b> Sans ligne de commande <b>Dxxx</b> Sans ligne de commande programmée sur mesure <b>2N+</b> Avec ligne de commande <b>CAD</b> Gradation de flux sur tableau <b>1N (100 %)</b> Sans gradation <b>1.10 V</b> Gradation via protocole 1.10 V <b>DALI</b> Gradation via protocole DALI

Activation possible de la fonction **CLO**, qui compense la diminution de la lumière émise par les LED en augmentant progressivement leur courant d'alimentation.

Possibilité d'installer un connecteur **Zhaga / NEMA** sur la partie supérieure du luminaire et un connecteur **Zhaga** au bas du luminaire conformément au Livre 18 du Consortium Zhaga.

Tension d'alimentation	220-240 Vca
Fréquence	50/60 Hz
Protection contre les surtensions	6 kV (Augmentation possible à 10 kV/10 kA sur demande)
Facteur de puissance (cos $\varphi$ à charge max.)	$\geq 0,95$
Protection électrique du luminaire	Classe I ou II
Puissance du bloc optique selon le modèle***	48 LED 60 LED 72 LED
Courant d'alimentation	
HIGH EFFICIENCY	47 W 59 W 71 W
HIGH BALANCE	73 W 91 W 109 W
HIGH FLUX	97 W 122 W 146 W
VERY HIGH FLUX	150 W 196 W 227 W

### Luminaires alimentés sur secteur

## NORMES ET CERTIFICATIONS



Luminaire conforme aux normes : EN 60598-2-3 / EN 62493 / EN 55015 / EN 61547 / EN 61000-3-2 / EN 50581

Garantie	5 ans.
Livraison et emballage	Pour protéger le produit pendant le transport et le stockage, celui-ci est emballé dans un carton recyclable avec étiquette d'identification.
Maintenance	La surface du diffuseur doit toujours être propre afin de permettre une diffusion optimale de la lumière. Utiliser un chiffon humide sans produit agressif ni détergent. Lubrifier les joints d'étanchéité et les remplacer lorsqu'ils se fendillent. Lubrifier les fermetures et/ou les charnières des parties mobiles. La surface de rayonnement thermique doit toujours être propre afin d'optimiser le flux lumineux et de prolonger la durée de vie des LED.

\* Les valeurs indiquées correspondent à l'état actuel de la technologie. \*\* Nous contacter pour d'autres réglementations. \*\*\* Les valeurs de puissance ont une tolérance de  $\pm 7\%$ .



## CONFIGUREZ VOTRE VOTRE LUMINAIRE NATH MXF

Modèle	Diffuseur	Câble	Optique	T de couleur	Puissance du bloc optique	Appareillage	Gradation	Protection	Finition	Description	
NATHMXF										Simon NATH Istanium® LED, taille M, fixation latérale et post-top Ø60 mm, surface plate	
		GTF								Diffuseur en verre trempé transparent plat de sécurité	
			0							Sans câble d'installation (0 m)	
				RG_							Optique routière frontale de type G
				RJ_							Optique routière frontale de type J
				RL_							Optique routière frontale de type L
				RA_							Optique routière extensive de type A
				RE_							Optique routière extensive de type E
				E1_							Optique routière elliptique de type 1
				AE_							Optique asymétrique de type E
					<input type="radio"/> NDL <input type="radio"/> WDL <input type="radio"/> SDL <input type="radio"/> XDL						Lumière du jour neutre – 4 000 K Lumière du jour chaude – 3 000 K Lumière du jour douce – 2 700 K Lumière du jour extra chaude – 2 200 K
						_47W350 _73W530 _97W700 150W_1K _59W350 _91W530 122W700 189W_1K _71W350 109W530 146W700 227W_1K					47W 350 mA      7 535 lm à 3 000 K      48 LED 73W 530 mA      10 765 lm à 3 000 K      48 LED 97W 700 mA      13 492 lm à 3 000 K      48 LED 150W 1 050 mA      18 172 lm à 3 000 K      48 LED 59W 350 mA      9 004 lm à 3 000 K      60 LED 91W 530 mA      12 873 lm à 3 000 K      60 LED 122W 700 mA      16 137 lm à 3 000 K      60 LED 189W 1 050 mA      21 535 lm à 3 000 K      60 LED 71W 350 mA      10 599 lm à 3 000 K      72 LED 109W 530 mA      15 115 lm à 3 000 K      72 LED 146W 700 mA      18 852 lm à 3 000 K      72 LED 227W 1 050 mA      25 079 lm à 3 000 K      72 LED
							IA23_				Appareillage électronique 230 Vca 50/60 Hz, protection standard contre les surtensions de 6 kV
						IA23S				Appareillage électronique 230 Vca 50/60 Hz, protection supplémentaire contre les surtensions de 10 kV	
						2N_				Gradation sans ligne de commande (gradation automatique)	
						2N+_				Gradation avec ligne de commande	
						1N_				Sans gradation (on/off)	
						CAD_				Gradation du flux sur tableau (régulateur dans le tableau électrique)	
						1-10				Gradation via protocole 1-10 V	
						DALI				Gradation via protocole DALI	
						DXXX				Gradation sans ligne de commande (programmée sur mesure)	
								C1		Protection électrique du luminaire de Classe I	
								C2		Protection électrique du luminaire de Classe II	
									GY9007	Finition standard Simon RAL 9007	
									xxxxxx	Finition couleur Simon	
									xxxxxx	Finition couleur nuancier RAL Classic	
									CMxxxx	Finition protectrice spéciale zones maritimes	

Le flux de sortie du luminaire peut varier d'environ ± 6 % par rapport aux données publiées, en fonction des conditions techniques et/ou de l'évolution constante des technologies LED.  
La puissance du luminaire peut varier d'environ ± 7 % par rapport aux données publiées, en fonction des conditions techniques et/ou de l'évolution constante des technologies.



ASSOCIEZ VOTRE LUMINAIRE NATH MXF AVEC :

MÂTS DÉCORATIFS :

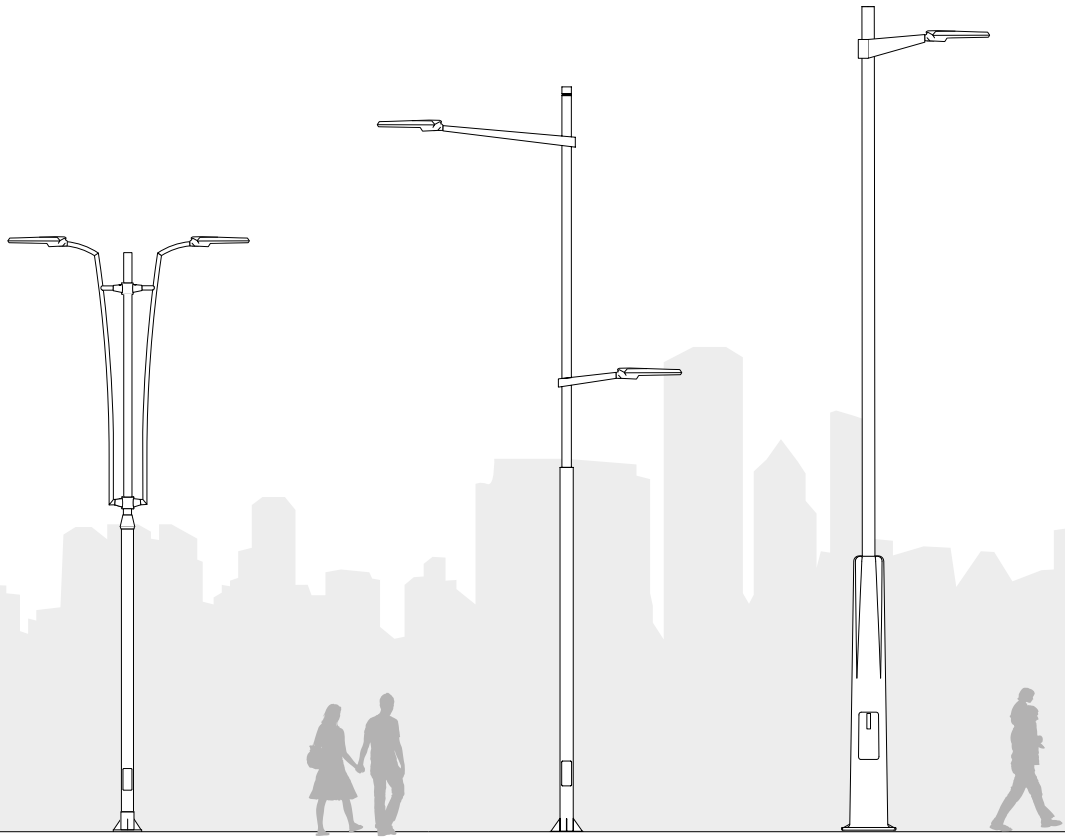
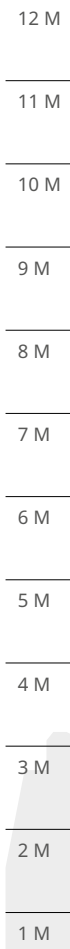

LINK  
LINETECH

LIMA

CL22

PLUS DE MÂTS DÉCORATIFS : -

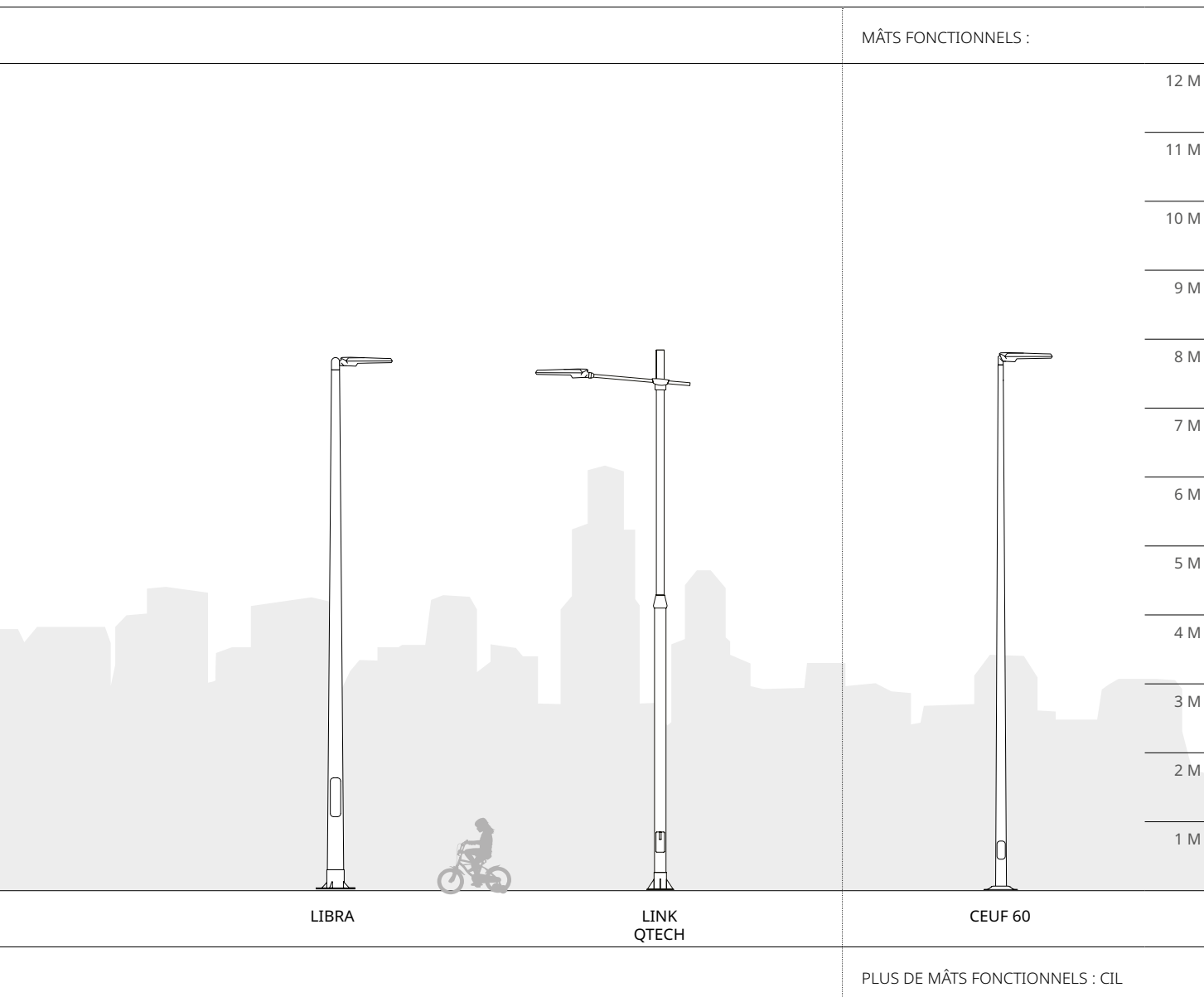

ACCESSOIRES / PIÈCES DÉTACHÉES

AUTRES LUMINAIRES DE LA COLLECTION



Description  
Accessoire réducteur pour la fixation latérale crosse de Ø48 mm

Référence de commande  
**50-73277**



Description  
Accessoire de fixation sur support de Ø76 mm

Référence de commande  
**50-88540**



Description  
Accessoire de fixation sur support de Ø76 mm, finition GY9007

Référence de commande  
**50-88540-016**



NATH SXF



NATH LXF



NOUVEAUTÉ

# NATH SXF

## ISTANIUM<sup>®</sup>

### LUMINAIRE LED ROUTIER

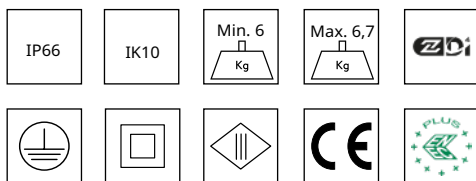

T DE COULEUR : NDL 4 000 K | WDL 3 000 K | SDL 2 700 K\* | XDL 2 200 K\* | APC\*

INDICE DE RENDU DE COULEUR : > 70

ULR : 0 %\*\*

DURÉE DE VIE DES LED (L90 B10 À  $T_a = 25\text{ °C}$  ET  $T_j = 95\text{ °C}$ ) : 100 000 h

Conformité à l'arrêté du 27 décembre 2018 relatif à la limitation des nuisances lumineuses (hors zones de restrictions spécifiques)

Inclinaison maximale du luminaire permettant un ULR < 4 % : 20°

Code flux CIE n°3 : Supérieur à 95 %

\* Sur demande \*\* La valeur peut varier en fonction de l'optique

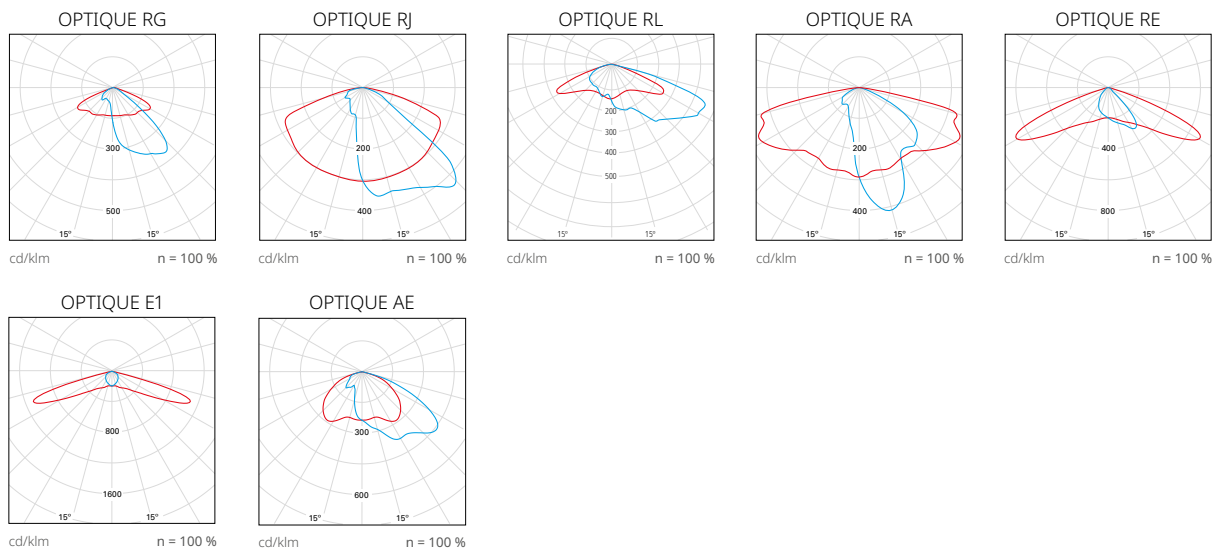

— C0 - C180 — C90 - C270

Les paralampe de contrôle de flux lumineux hémisphérique supérieur sont disponibles pour les optiques RJ, RL, RE, E1 et AE (voir page 486 pour plus d'informations).

Nous contacter pour d'autres distributions photométriques.

Luminaire routier Simon **NATH LED**, taille S, en aluminium moulé sous pression. Fixation latérale réglable de  $-5^{\circ}$  à  $+10^{\circ}$  et fixation post-top réglable de  $0^{\circ}$  à  $+10^{\circ}$  en changeant la pièce de position. Adapté à des fixations de  $\varnothing 34$  mm à  $\varnothing 76$  mm en fonction de l'adaptateur, avec compensation négative sur les supports et crosses murales. Surface plate avec ailettes de refroidissement invisibles en position installée. Système autonettoyant par l'eau de pluie, qui s'évacue sans salir le luminaire, permettant de préserver les performances de l'éclairage au fil du temps. Luminaire monobloc composé de deux logements de séparation thermique indépendants pour le bloc optique et le bloc électrique, avec dispositif autonivelant. Possibilité d'installer un connecteur **Zhaga / NEMA dans la partie supérieure** et un connecteur **Zhaga dans la partie inférieure**. Accès à l'appareillage et maintenance par la partie supérieure ; ouverture sans outils à l'aide d'un levier. Fermeture avec deux vis de sécurité supérieures disponibles. Diffuseur en verre trempé transparent plat qui facilite le nettoyage et protège l'optique du rayonnement UV. Indice de protection **IP66** pour l'ensemble du luminaire, avec **soupape de sûreté** permettant de maintenir une pression constante et d'éviter la pénétration de l'humidité, et indice de résistance aux chocs **IK10**. Possibilité de monter jusqu'à 11 optiques de type multi-array. Réflecteur en forme de pyramide tronquée, anti-éblouissement, mat, avec récupération de flux. Quatre températures de couleur disponibles en lumière blanche ; APC (Amber Phosphor Converted) pour les zones spécialement protégées. Durée de vie des LED **L90 B10 : 100 000 heures**. Les blocs lumineux Istanium LED peuvent être remplacés ou renouvelés une fois le luminaire en place, ce qui permet de prolonger sa durée de vie. En outre, grâce à leur système de LED modulaire, ils offrent une grande variété d'options de caractéristiques lumineuses. Pourcentage de flux lumineux émis vers l'hémisphère supérieur (**ULR**) égal à **0 %** (à vérifier selon l'optique utilisée).

Doté d'un appareillage électronique de **Classe I** et **Classe II** avec tension d'alimentation 230 Vca/ 50- 60 Hz et **Classe III** avec tension d'alimentation 12/24 Vcc. Possibilité d'inclure une protection supplémentaire contre les surtensions de **10 kV/10 kA** et une fonction de déconnexion automatique à l'ouverture du compartiment porte-appareillages. Gradation en option avec ligne de commande 2N+, sans ligne de commande (gradation automatique) 2N-, par régulateur de flux sur tableau CAD, par télégestion via protocole 1.10 V ou DALI. Programmation sur mesure et maintien d'un flux de sortie constant en option (**CLO**). Finition standard couleur Simon GY9007. Autres finitions disponibles : nuancier SIMON, nuancier RAL et peinture marine pour les environnements corrosifs avec une durabilité élevée dans un environnement **C5M**. Dimensions 580 x 260 x 580 mm. Luminaire certifié **ENEC+** et **Zhaga-D4i**.

## DIMENSIONS ET SYSTÈMES DE FIXATION

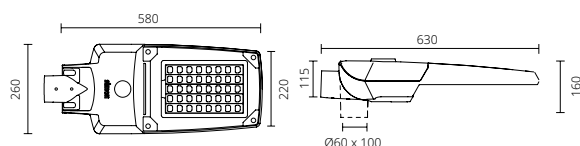

Fixation latérale	Ø60 mm, 100 mm de long, inclinaison $-5^{\circ}$ , $0^{\circ}$ , $+5^{\circ}$ , $+10^{\circ}$ En option avec accessoire 50-73277, Ø48 mm, 100 mm de long, inclinaison $-5^{\circ}$ , $0^{\circ}$ , $+5^{\circ}$ , $+10^{\circ}$
Fixation post-top	Ø60 mm, 100 mm de long, inclinaison $0^{\circ}$ , $+5^{\circ}$ , $+10^{\circ}$
Surface au vent	0,047 m <sup>2</sup>
Poids	Max. 6,7 kg Min. 6,0 Kg

## CARACTÉRISTIQUES PHYSIQUES ET MATÉRIAUX

IP	IP66 (avec vis de sécurité)
IK	IK10
Corps	Aluminium moulé sous pression
Système de fermeture	Levier en acier inoxydable, ouverture sans outil, avec deux vis de sécurité
Système de fixation	Aluminium moulé sous pression
Diffuseur	Verre trempé transparent plat de sécurité

## FINITIONS

Corps	Peinture couleur GY9007 (peinture standard) Couleurs Simon (peinture standard / peinture marine) Couleurs nuancier RAL (peinture standard / peinture marine)
Fermeture	Acier inoxydable

## NORMES ET CERTIFICATIONS



Luminaire conforme aux normes : EN 60598-2-3 / EN 62493 / EN 55015 / EN 61547 / EN 61000-3-2 / EN 50581

Garantie	5 ans.
Livraison et emballage	Pour protéger le produit pendant le transport et le stockage, celui-ci est emballé dans un carton recyclable avec étiquette d'identification.
Maintenance	La surface du diffuseur doit toujours être propre afin de permettre une diffusion optimale de la lumière. Utiliser un chiffon humide sans produit agressif ni détergent. Lubrifier les joints d'étanchéité et les remplacer lorsqu'ils se fendillent. Lubrifier les fermetures et/ou les charnières des parties mobiles. La surface de rayonnement thermique doit toujours être propre afin d'optimiser le flux lumineux et de prolonger la durée de vie des LED.

\* Les valeurs indiquées correspondent à l'état actuel de la technologie. \*\* Nous contacter pour d'autres réglementations. \*\*\* Les valeurs de puissance ont une tolérance de  $\pm 7\%$ . \*\*\*\* 800 mA

## PARAMÈTRES ÉLECTRIQUES\* ET CONNECTIVITÉ

Ta (température de travail)	$-20^{\circ}\text{C}$ à $+35^{\circ}\text{C}$
Gradation**	<b>2N-</b> Sans ligne de commande <b>Dxxx</b> Sans ligne de commande programmée sur mesure <b>2N+</b> Avec ligne de commande <b>CAD</b> Gradation de flux sur tableau <b>1N (100 %)</b> Sans gradation <b>1.10 V</b> Gradation via protocole 1.10 V <b>DALI</b> Gradation via protocole DALI

Activation possible de la fonction **CLO**, qui compense la diminution de la lumière émise par les LED en augmentant progressivement leur courant d'alimentation.

Possibilité d'installer un connecteur **Zhaga / NEMA** sur la partie supérieure du luminaire et un connecteur **Zhaga** au bas du luminaire conformément au Livre 18 du Consortium Zhaga.

	Luminaires alimentés sur secteur		Luminaires alimentés par la lumière solaire	
Tension d'alimentation	220-240 Vca		12/24 Vcc	
Fréquence	50/60 Hz		-	
Protection contre les surtensions	6 kV (augmentation possible à 10 kV/ 10 kA sur demande)		-	
Facteur de puissance (cos $\varphi$ à charge max.)	$\geq 0,95$		-	
Protection électrique du luminaire	Classe I ou II		Classe III	
Puissance du bloc optique selon le modèle***	16 LED	24 LED	32 LED	40 LED
Courant d'alimentation				
HIGH EFFICIENCY	16 W	24 W	31 W	39 W
HIGH BALANCE	24 W	36 W	47 W	60 W
HIGH FLUX	32 W	49 W	63 W	81 W
VERY HIGH FLUX	50 W	75 W	94 W	94 W****



## CONFIGUREZ VOTRE VOTRE LUMINAIRE NATH SXF

Modèle	Diffuseur	Câble	Optique	T de couleur	Puissance du bloc optique	Appareillage	Gradation	Protection	Finition	Description		
<b>NATSXF</b>	<b>GTF</b>	<b>0</b>	<b>RG_</b> <b>RJ_</b> <b>RL_</b> <b>RA_</b> <b>RE_</b> <b>E1_</b> <b>AE_</b>	<input type="radio"/> <b>NDL</b> <input type="radio"/> <b>WDL</b> <input type="radio"/> <b>SDL</b> <input type="radio"/> <b>XDL</b>						Simon NATH Istanium® LED, taille S, fixation latérale et post-top Ø60 mm, surface plate		
										Diffuseur en verre trempé transparent plat de sécurité		
										Sans câble d'installation (0 m)		
	Optique routière frontale de type G											
	Optique routière frontale de type J											
	Optique routière frontale de type L											
	Optique routière extensive de type A											
	Optique routière extensive de type E											
	Optique routière elliptique de type 1											
	Optique asymétrique de type E											
	Lumière du jour neutre – 4 000 K											
	Lumière du jour chaude – 3 000 K											
	Lumière du jour douce – 2 700 K											
	Lumière du jour extra chaude – 2 200 K											
					<b>_16W350</b>					16 W 350 mA	2 460 lm à 3 000 K	16 LED
					<b>_24W530</b>					24 W 530 mA	3 420 lm à 3 000 K	16 LED
					<b>_32W700</b>					32 W 700 mA	4 400 lm à 3 000 K	16 LED
					<b>_50W_1K</b>					50 W 1050 mA	5 990 lm à 3 000 K	16 LED
					<b>_24W350</b>					24 W 350 mA	3 630 lm à 3 000 K	24 LED
					<b>_36W530</b>					36 W 530 mA	5 080 lm à 3 000 K	24 LED
					<b>_49W700</b>					49 W 700 mA	6 500 lm à 3 000 K	24 LED
					<b>_75W_1K</b>					75 W 1050 mA	8 700 lm à 3 000 K	24 LED
					<b>_31W350</b>					31 W 350 mA	5 170 lm à 3 000 K	32 LED
					<b>_47W530</b>					47 W 530 mA	6 830 lm à 3 000 K	32 LED
					<b>_63W700</b>					63 W 700 mA	8 400 lm à 3 000 K	32 LED
					<b>_94W_1K</b>					94 W 1050 mA	11 260 lm à 3 000 K	32 LED
					<b>_39W350</b>					39 W 350 mA	5 600 lm à 3 000 K	40 LED*
					<b>_60W530</b>					60 W 530 mA	8 120 lm à 3 000 K	40 LED*
					<b>_81W700</b>					81 W 700 mA	10 160 lm à 3 000 K	40 LED*
					<b>_94W800</b>					94 W 800 mA	11 360 lm à 3 000 K	40 LED*
						<b>IA23_</b>				Appareillage électronique 230 Vca 50/60 Hz, protection standard contre les surtensions de 6 kV		
						<b>IA23S</b>				Appareillage électronique 230 Vca 50/60 Hz, protection supplémentaire contre les surtensions de 10 kV		
						<b>IA12_</b>				Eq. élec. 12 / 24 Vcc C3 (solaires). Maximum admis de 36 W et Gradation 1N et 2N- et Dxxx		
							<b>2N_</b>			Gradation sans ligne de commande (gradation automatique)		
							<b>2N+_</b>			Gradation avec ligne de commande		
							<b>1N_</b>			Sans gradation (on/off)		
							<b>CAD_</b>			Gradation du flux sur tableau (régulateur dans le tableau électrique)		
							<b>1-10</b>			Gradation via protocole 1-10 V		
							<b>DALI</b>			Gradation via protocole DALI		
							<b>DXXX</b>			Gradation sans ligne de commande (programmée sur mesure)		
								<b>C1</b>		Protection électrique du luminaire de Classe I		
								<b>C2</b>		Protection électrique du luminaire de Classe II (non disponible pour les modèles à 40 LED)		
								<b>C3</b>		Protection électrique du luminaire de Classe III (exclusivement pour CC)		
									<b>GY9007</b>	Finition standard Simon RAL 9007		
									<b>xxxxxx</b>	Finition couleur Simon		
									<b>xxxxxx</b>	Finition couleur nuancier RAL Classic		
									<b>CMxxxx</b>	Finition protectrice spéciale zones maritimes		

\* Modèles disponibles uniquement avec les optiques RJ et RE.

Le flux de sortie du luminaire peut varier d'environ ± 6 % par rapport aux données publiées, en fonction des conditions techniques et/ou de l'évolution constante des technologies LED.  
La puissance du luminaire peut varier d'environ ± 7 % par rapport aux données publiées, en fonction des conditions techniques et/ou de l'évolution constante des technologies.



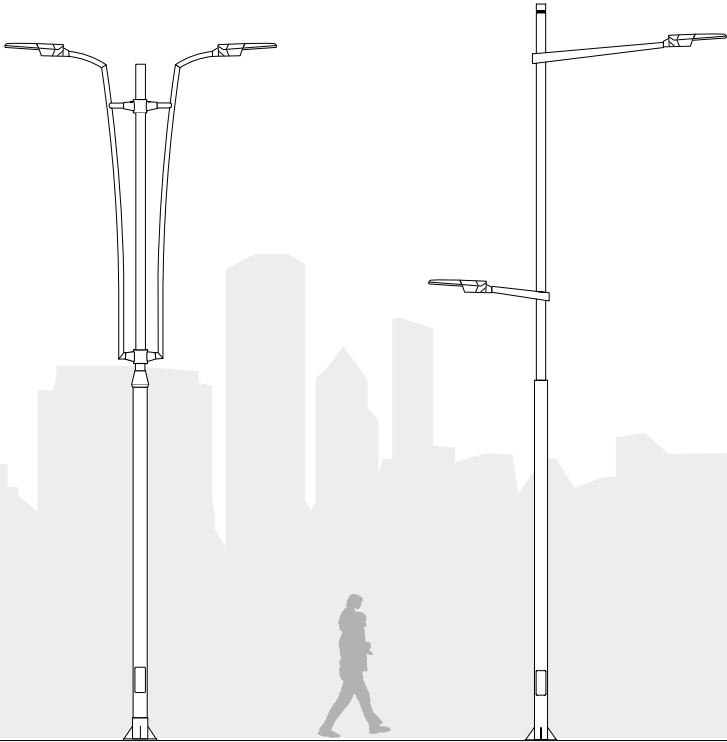

ASSOCIEZ VOTRE LUMINAIRE NATH SXF AVEC :

SOLUTIONS SPÉCIFIQUES :	MÂTS DÉCORATIFS :
 <p>MAGNOLIA</p>	 <p>LINK RDEC</p> <p>LIMA</p>
D'AUTRES SOLUTIONS SPÉCIFIQUES : -	PLUS DE MÂTS DÉCORATIFS : -

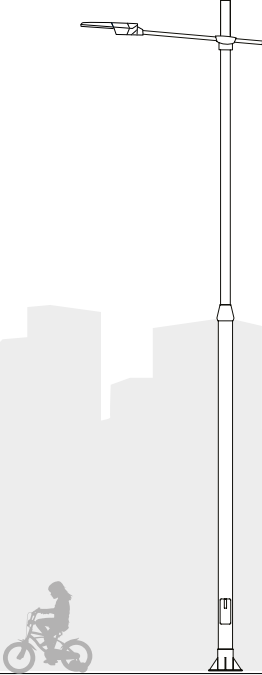
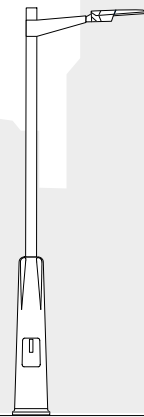
		MÂTS FONCTIONNELS :
		12 M
		11 M
		10 M
		9 M
		8 M
		7 M
		6 M
		5 M
		4 M
		3 M
		2 M
		1 M
 <p>LINK QTECH</p>	 <p>CL22</p>	 <p>CIL</p>
		PLUS DE MÂTS FONCTIONNELS : CEUF 60

### ACCESSOIRES / PIÈCES DÉTACHÉES

Description	Référence de commande
 <p>Accessoire réducteur pour fixation latérale à crosse de Ø48 mm</p>	<b>50-73277</b>
 <p>Accessoire de fixation sur support de Ø76 mm</p>	<b>50-88540</b>
 <p>Accessoire de fixation sur support de Ø76 mm, finition GY9007</p>	<b>50-88540-016</b>
 <p>Accessoire réducteur pour fixation latérale à crosse de Ø42 mm</p>	<b>5-531785</b>
 <p>Accessoire réducteur pour fixation latérale à crosse de Ø34 mm</p>	<b>5-531818</b>

### AUTRES LUMINAIRES DE LA COLLECTION



NATH MXF



NATH LXF





# TAU

S

## ISTANIUM<sup>LED</sup>®

TAU est le luminaire routier qui permet d'introduire à grande échelle la plus performante des technologies LED dans la rénovation de l'éclairage routier actuel, en offrant le meilleur compromis en termes de performances, de qualité et de prix.

Indice lumineux supérieur à 9 100 lm  
Des solutions d'éclairage aux multiples facettes  
Gestion thermique dernière génération  
Adaptable à l'IoT



Route



Espace industriel

Zone de  
stationnement

Voie verte



Rue



Rue piétonne



Zone commerciale

Piste cyclable  
urbaineRonds-points /  
Intersections

# TAU

## CARACTÉRISTIQUES

### CONTRÔLE DE L'ÉCLAIRAGE

Grande variété de solutions optiques routières pour optimiser et diriger le flux lumineux avec précision, en l'adaptant aux besoins de chaque projet.



### ADAPTABLE À L'IOT ET AUX VILLES INTELLIGENTES

Luminaire adapté à la télégestion et à l'utilisation de capteurs ; possibilité d'installer un connecteur **Zhaga / NEMA** dans la partie supérieure et un connecteur **Zhaga** dans la partie inférieure.



### MAINTIEN DES PRESTATIONS D'ÉCLAIRAGE

Système autonettoyant via l'eau de pluie, qui s'évacue sans salir le luminaire, permettant de préserver les performances d'éclairage au fil du temps.



## SYSTÈME DE FIXATION

Optimise le montage et l'orientation du luminaire grâce au niveau à bulle supérieur et aux angles d'inclinaison / compensation :

### FIXATION LATÉRALE

Fixation latérale :  $-5^\circ$ ,  $0^\circ$ ,  $+5^\circ$ ,  $+10^\circ$

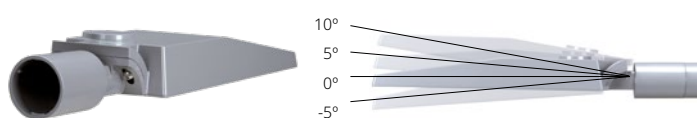

### FIXATION POST-TOP

Fixation post-top :  $0^\circ$ ,  $+5^\circ$ ,  $+10^\circ$

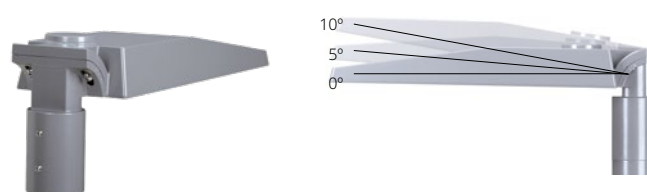

## AUTRES CARACTÉRISTIQUES TECHNIQUES



Système de refroidissement à ailettes non visibles depuis le plan inférieur, améliorant les performances des LED sous des courants d'alimentation élevés.



**IP66** pour l'ensemble du luminaire, avec **souape de dépression** permettant de maintenir une pression constante et d'éviter la pénétration d'humidité.

**IK08** pour garantir l'intégrité du luminaire en cas de vandalisme.



Visserie de sécurité en acier inoxydable pour éviter la corrosion et préserver l'efficacité au fil du temps.



Double accès au corps du luminaire à travers deux presse-étoupes pour faciliter le montage de systèmes de télégestion externes.



Accessoire pour la fixation latérale de crosses de  $\text{Ø}48$  à  $\text{Ø}60$  mm.



# TAU S

ISTANIUM 

## LUMINAIRE LED ROUTIER

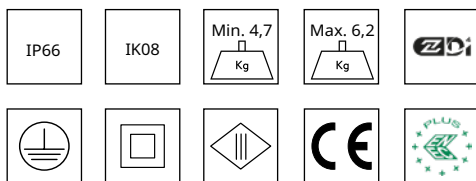

T DE COULEUR : NDL 4 000 K | WDL 3 000 K | SDL 2 700 K\* | XDL 2 200 K\* | APC\*

INDICE DE RENDU DE COULEUR : > 70

ULR : 0 %\*\*

DURÉE DE VIE DES LED (L90 B10 À  $T_a = 25\text{ °C}$  ET  $T_j = 95\text{ °C}$ ) : 100 000 h

Conformité à l'arrêté du 27 décembre 2018 relatif à la limitation des nuisances lumineuses (hors zones de restrictions spécifiques)

Inclinaison maximale du luminaire permettant un ULR < 4 % : 20°

Code de flux CIE n°3 : Supérieur à 95 %

\* Sur demande \*\* La valeur peut varier en fonction de l'optique

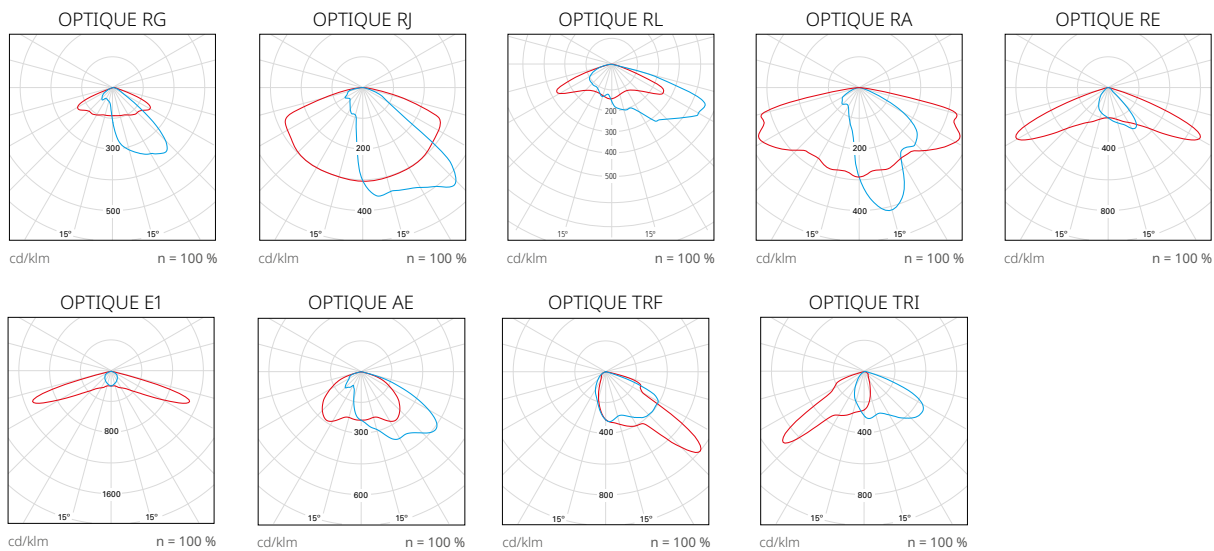

— C0 - C180 — C90 - C270

Les paralumes de contrôle de flux hémisphérique postérieur sont disponibles pour les optiques RJ, RL, RE, SA et SB (voir page 486 pour plus d'informations).

Nous contacter pour d'autres distributions photométriques.



Luminaire routier Simon **TAU** LED, taille S, en aluminium moulé sous pression. Fixation latérale réglable de  $-5^{\circ}$  à  $+10^{\circ}$  et fixation post-top réglable de  $0^{\circ}$  à  $+10^{\circ}$  en changeant la pièce de position. Adapté à des fixations de  $\varnothing 34$  mm à  $\varnothing 76$  mm en fonction de l'adaptateur, avec compensation négative sur les supports et crosses murales. Surface plate avec ailettes de refroidissement invisibles en position installée. Système autonettoyant par l'eau de pluie, qui s'évacue sans salir le luminaire, permettant de préserver les performances de l'éclairage au fil du temps. Luminaire monobloc composé de deux logements de séparation thermique indépendants pour le bloc optique et le bloc électrique, avec dispositif autonivelant. Possibilité d'installer un connecteur **Zhaga / NEMA** dans la partie supérieure et un connecteur **Zhaga dans la partie inférieure**. Accès à l'appareillage et entretien par la partie inférieure en retirant les quatre vis imperdables, et système de fixation évitant la chute du couvercle. Diffuseur en verre trempé transparent plat qui facilite le nettoyage et protège l'optique du rayonnement UV. Indice de protection **IP66** pour l'ensemble du luminaire, avec **soupape de sûreté** permettant de maintenir une pression constante et d'éviter la pénétration de l'humidité, et indice de résistance aux chocs **IK08**. Possibilité de monter jusqu'à 11 optiques de type multi-array. Réflecteur en forme de pyramide tronquée, anti-éblouissement, mat, avec récupération de flux. Quatre températures de couleur disponibles en lumière blanche ; APC (Amber Phosphor Converted) pour les zones spécialement protégées. Durée de vie des LED **L90 B10 : 100 000 heures**. Les blocs lumineux Istanium LED peuvent être remplacés ou renouvelés une fois le luminaire en place, ce qui permet de prolonger sa durée de vie. En outre, grâce à leur système de LED modulaire, ils offrent une grande variété d'options de caractéristiques lumineuses. Pourcentage de flux lumineux émis vers l'hémisphère supérieur (**ULR**) égal à **0 %** (à vérifier selon l'optique utilisée). Doté d'un appareillage électronique de **Classe I** et **Classe II** avec tension d'alimentation 230 Vca/ 50- 60 Hz et **Classe III** avec tension d'alimentation 12/24 Vcc. Possibilité d'inclure une protection supplémentaire contre les surtensions de 10 kV/10 kA. Gradation en option avec ligne de commande 2N+, sans ligne de commande (gradation automatique) 2N-, par régulateur de flux sur tableau CAD, par télégestion via protocole 1.10 V ou DALI. Programmation sur mesure et maintien d'un flux de sortie constant en option (**CLO**). Finition standard couleur Simon GY9007. Autres finitions disponibles : nuancier SIMON, nuancier RAL et peinture marine pour les environnements corrosifs avec une durabilité élevée dans un environnement **C5M**. Dimensions 556 x 170 x 556 mm. Luminaire certifié **ENEC+** et **Zhaga-D4i**.

## DIMENSIONS ET SYSTÈMES DE FIXATION

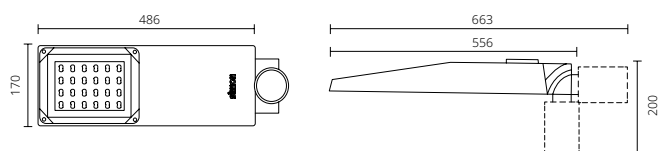

Fixation latérale	$\varnothing 60$ mm, 100 mm de long, inclinaison $-5^{\circ}$ , $0^{\circ}$ , $+5^{\circ}$ , $+10^{\circ}$ En option avec accessoire 50-73277, $\varnothing 48$ mm, 100 mm de long, inclinaison $-5^{\circ}$ , $0^{\circ}$ , $+5^{\circ}$ , $+10^{\circ}$
Fixation post-top	$\varnothing 60$ mm, 100 mm de long, inclinaison $0^{\circ}$ , $+5^{\circ}$ , $+10^{\circ}$
Surface au vent	0,039 m <sup>2</sup>
Poids	Min. 4,7 kg Max. 6,2 kg

## CARACTÉRISTIQUES PHYSIQUES ET MATÉRIAUX

IP	IP66
IK	IK08
Corps	Aluminium moulé sous pression
Système de fermeture	Visserie en acier inoxydable
Système de fixation	Aluminium moulé sous pression
Diffuseur	Verre trempé transparent plat de sécurité

## FINITIONS

Corps	Peinture couleur GY9007 (peinture standard) Couleurs Simon (peinture standard / peinture marine) Couleurs nuancier RAL (peinture standard / peinture marine)
-------	--

## PARAMÈTRES ÉLECTRIQUES\* ET CONNECTIVITÉ

Ta (température de travail)	$-20^{\circ}\text{C}$ à $+35^{\circ}\text{C}$
Gradation**	<b>2N-</b> Sans ligne de commande <b>Dxxx</b> Sans ligne de commande programmée sur mesure <b>2N+</b> Avec ligne de commande <b>CAD</b> Gradation de flux sur tableau <b>1N (100 %)</b> Sans gradation <b>1.10 V</b> Gradation via protocole 1.10 V <b>DALI</b> Gradation via protocole DALI
	Activation possible de la fonction <b>CLO</b> , qui compense la diminution de la lumière émise par les LED en augmentant progressivement leur courant d'alimentation.
	Possibilité d'installer un connecteur <b>Zhaga / NEMA</b> sur la partie supérieure du luminaire et un connecteur <b>Zhaga</b> au bas du luminaire conformément au Livre 18 du Consortium Zhaga.

	Luminaires alimentés sur secteur	Luminaires alimentés par l'énergie solaire	
Tension d'alimentation	220-240 Vca	12/24 Vcc	
Fréquence	50/60 Hz	-	
Protection contre les surtensions	6 kV (Augmentation possible à 10 kV/10 kA sur demande)	-	
Facteur de puissance (cos $\varphi$ à charge max.)	$\geq 0,95$	-	
Protection électrique du luminaire	Classe I ou II	Classe III	
Puissance en fonction du modèle***	12 LED	16 LED	24 LED
Courant d'alimentation			
HIGH EFFICIENCY	12 W	16 W	24 W
HIGH BALANCE	18 W	24 W	36 W
HIGH FLUX	24 W	32 W	49 W
VERY HIGH FLUX	37 W	50 W	75 W

## NORMES ET CERTIFICATIONS



Luminaire conforme aux normes : EN 60598-1 et 2-3 / EN 61547 / EN 61000-3-2 et 3-3 / EN 62031 / EN 61347-2-13 / EN 62471 / EN 55015

Garantie	5 ans (extension de garantie sur demande).
Livraison et emballage	Pour protéger le produit pendant le transport et le stockage, celui-ci est emballé dans un carton recyclable.
Maintenance	La surface du diffuseur doit toujours être propre afin de permettre une diffusion optimale de la lumière. Utiliser un chiffon humide sans produit agressif ni détergent. Lubrifier les joints d'étanchéité et les remplacer lorsqu'ils se fendent. Lubrifier les fermetures et/ou les charnières des parties mobiles. La surface de rayonnement thermique doit toujours être propre afin d'optimiser le flux lumineux et de prolonger la durée de vie des LED.

\* Les valeurs indiquées correspondent à l'état actuel de la technologie. \*\* Nous contacter pour d'autres réglementations. \*\*\* Les valeurs de puissance ont une tolérance de  $\pm 7\%$ .



## PARAMÉTRAGE DE VOTRE LUMINAIRE TAU S

Modèle	Diffuseur	Câble	Optique	T de couleur	Puissance du bloc optique	Appareillage	Gradation	Protection	Finition	Description	
TAUSXF										Simon TAU Istanium® LED, taille S, fixation latérale et post-top Ø60 mm, surface plate	
	GTF									Diffuseur en verre trempé transparent plat de sécurité	
		0								Sans câble d'installation (0 m)	
			RG_								Optique routière frontale de type G
			RJ_								Optique routière frontale de type J
			RL_								Optique routière frontale de type L
			RA_								Optique routière extensive de type A
			RE_								Optique routière extensive de type E
			AE_								Optique asymétrique de type E
				<input type="radio"/> NDL <input type="radio"/> WDL <input type="radio"/> SDL <input type="radio"/> XDL							Lumière du jour neutre – 4 000 K Lumière du jour chaude – 3 000 K Lumière du jour douce – 2 700 K Lumière du jour extra chaude – 2 200 K
						_12W350 _18W530 _24W700 _32W700 _50W_1K _36W530 _49W700 _75W_1K					12 W 350 mA      1 740 lm à 3 000 K      12 LED 18 W 530 mA      2 520 lm à 3 000 K      12 LED 24 W 700 mA      3 200 lm à 3 000 K      12 LED 32 W 700 mA      4 260 lm à 3 000 K      16 LED 50 W 1 050 mA      5 760 lm à 3 000 K      16 LED 36 W 530 mA      5 040 lm à 3 000 K      24 LED 49 W 700 mA      6 390 lm à 3 000 K      24 LED 75 W 1 050 mA      8 640 lm à 3 000 K      24 LED
							IA23_				Appareillage électronique 230 Vca 50/60 Hz, protection standard contre les surtensions de 6 kV
							IA23S				Appareillage électronique 230 Vca, 50/60 Hz, protection supplémentaire contre les surtensions de 10 kV
						IA12_				Appareillage électronique 12/24 Vcc C3 (solaires). Maximum admis de 36 W et gradation 1N et 2N-	
							2N_			Gradation sans ligne de commande (gradation automatique)	
							2N+			Gradation avec ligne de commande	
							1N_			Sans gradation (on/off)	
							CAD_			Gradation du flux sur tableau (régulateur dans le tableau électrique)	
							1-10			Gradation via protocole 1-10 V	
							DALI			Gradation via protocole DALI	
							DXXX			Gradation sans ligne de commande (programmée sur mesure)	
								C1		Protection électrique du luminaire de Classe I	
								C2		Protection électrique du luminaire de Classe II	
								C3		Protection électrique du luminaire de Classe III (exclusivement pour CC)	
									GY9007	Finition standard Simon RAL 9007	
									xxxxxx	Finition couleur Simon	
									xxxxxx	Finition couleur nuancier RAL Classic	
									CMxxxx	Finition protectrice spéciale zones maritimes	

Le flux de sortie du luminaire peut varier d'environ ± 6 % par rapport aux données publiées, en fonction des conditions techniques et/ou de l'évolution constante des technologies LED.  
La puissance du luminaire peut varier d'environ ± 7 % par rapport aux données publiées, en fonction des conditions techniques et/ou de l'évolution constante des technologies.





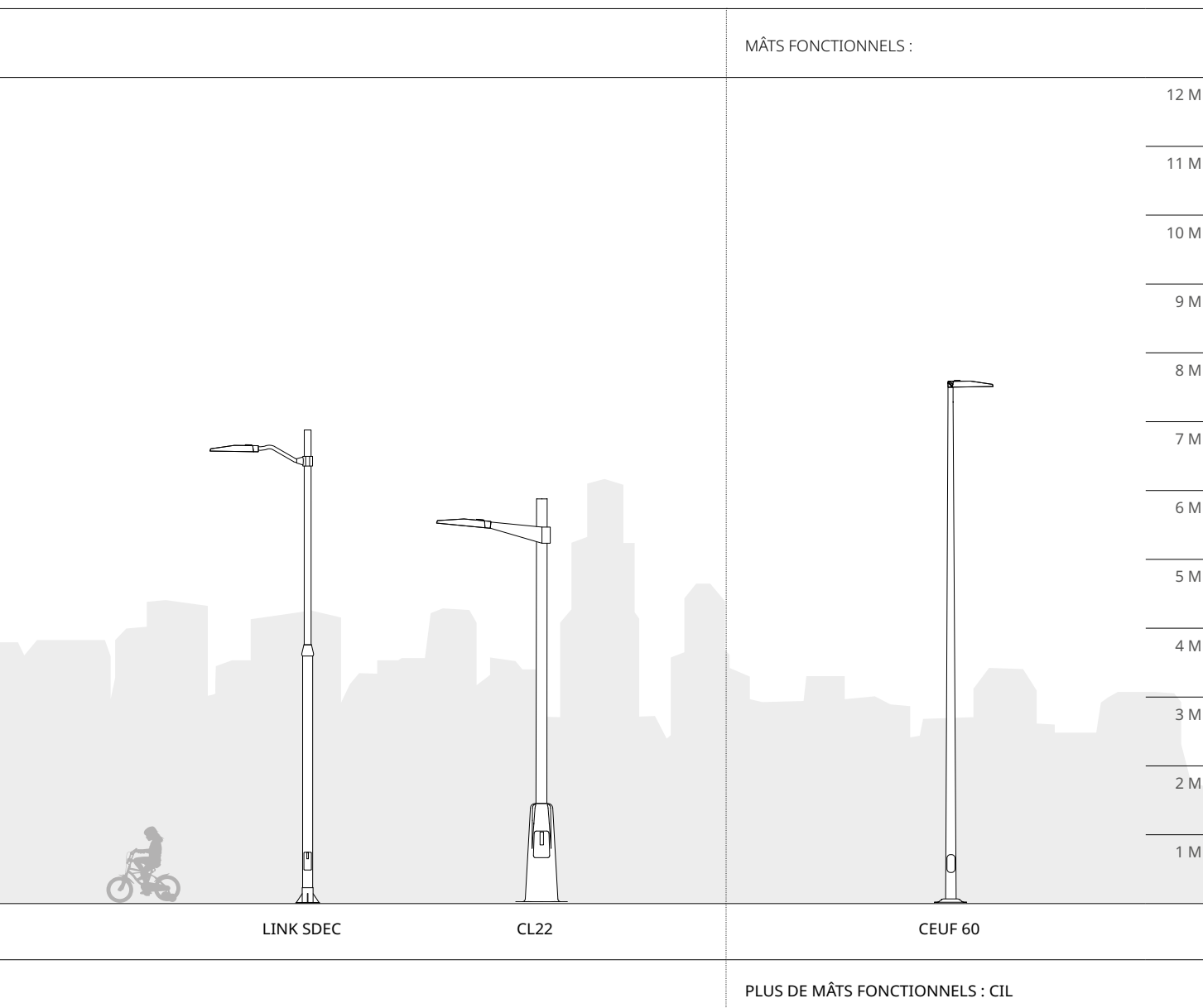

COMBINEZ VOTRE LUMINAIRE TAU S AVEC :





## ACCESSOIRES / PIÈCES DÉTACHÉES

	Description	Référence de commande
	Accessoire réducteur pour fixation latérale à crosse de Ø48 mm	<b>50-73277</b>
	Accessoire de fixation sur support de Ø76 mm	<b>50-88540</b>
	Accessoire de fixation sur support de Ø76 mm, finition GY9007	<b>50-88540-016</b>
	Accessoire réducteur pour fixation latérale à crosse de Ø42 mm	<b>5-531785</b>
	Accessoire réducteur pour fixation latérale à crosse de Ø34 mm	<b>5-531818</b>



LUMINAIRES

## ENVIRONNEMENT URBAIN

ISTANIUM<sup>LED</sup>®**MERAK**  
SXF**ALTAIR**  
IXF

Gamme complète de luminaires urbains SIMON de haute performance, au design innovant, équipés d'un système de dissipation thermique de dernière génération et qui offrent différentes distributions photométriques permettant le développement de projets d'éclairage précis et à haute efficacité.





# MERAK

SXF

## ISTANIUM<sup>LED</sup>®

Luminaire urbain idéal pour l'introduction intensive de la technologie LED

Pendant les 25 ans de la durée de vie du luminaire, seul un remplacement du moteur d'éclairage est nécessaire pour garantir la plus grande efficacité énergétique.

Installation sans outils.

Réduction des coûts grâce à la réutilisation du corps du luminaire et à la seule mise à jour de la source de lumière. Mises à jour du driver et de la source de lumière garanties.



Zone de stationnement



Avenue



Rue



Rue piétonne



Zone commerciale



Parc / Jardin



Place



Rond-points / Intersections

# MERAK SXF

## CARACTÉRISTIQUES

### DESIGN

Luminaire au design compact et surface plate avec système de refroidissement interne des LED en forme d'alvéole, sans ailettes visibles.  
 Fermeture en verre trempé thermique plat qui évite le dépôt de saleté sur les optiques.  
 Pollution lumineuse minimale (ULR = 0 %) en fonction de l'optique utilisée.

### MISE À JOUR FACILE

Le groupe électro-optique est amovible et remplaçable grâce à une seule pièce, avec sectionneur pour la déconnexion automatique.



Ouverture sans outils.



Déconnexion électrique automatique.

### ÉTANCHÉITÉ



Soupape de sûreté garantissant une résistance élevée à la poussière et à l'eau - IP66.

## SÉCURITÉ

Déconnexion électrique automatique à l'ouverture du luminaire. Possibilité d'inclure une protection contre les surtensions jusqu'à 10 kV.



## GESTION THERMIQUE

Système de refroidissement intérieur pour dissiper la chaleur des LED en forme d'alvéole, sans ailettes, pour garantir la durée de vie des LED et leur rendement optimal à des courants d'alimentation élevés.



## INCLINAISON



Fixation latérale réglable de  $-10^{\circ}$  à  $+15^{\circ}$ . Substitution par une nouvelle rotule avec possibilité de rotation de  $360^{\circ}$  par paliers de  $5^{\circ}$ .



Fixation post-top réglable de  $-0^{\circ}$  à  $+10^{\circ}$  en repositionnant la même pièce. Substitution par une nouvelle rotule avec possibilité de rotation de  $360^{\circ}$  par paliers de  $5^{\circ}$ .

Adaptable aux fixations de différents diamètres (de  $\varnothing 34$  mm à  $\varnothing 76$  mm) avec compensation négative sur les supports et crosses murales.

## QUALITÉ TECHNIQUE



Simon possède différents centres de production, en Espagne et en d'autres points du globe. Tous sont équipés des dernières technologies permettant à Simon de tenir l'un des engagements à l'origine de son succès : la réalisation de tests et contrôles stricts qui sont le gage de la qualité de tous ses produits.



# MERAK SXF

ISTANIUM<sup>LED</sup>®

## LUMINAIRE URBAIN ENVIRONNEMENTAL À LED

IP66	IK09 IK10	Min. 6,2 Kg	Max. 8,2 Kg
		CE	PLUS

T DE COULEUR : NDL 4 000 K | WDL 3 000 K | SDL 2 700 K\* | XDL 2 200 K\* | APC\*  
 INDICE DE RENDU DE COULEUR : > 70  
 ULR : 0 %\*\*  
 DURÉE DE VIE DES LED (L90 B10 À T<sub>a</sub> = 25 °C ET T<sub>j</sub> = 95 °C) : 100 000 h  
 Conformité à l'arrêté du 27 décembre 2018 relatif à la limitation des nuisances lumineuses (hors zones de restrictions spécifiques)  
 Inclinaison maximale du luminaire permettant un ULR < 4 % : 20°  
 Code flux CIE n°3 : Supérieur à 95 %

\* Sur demande \*\* La valeur peut varier en fonction de l'optique

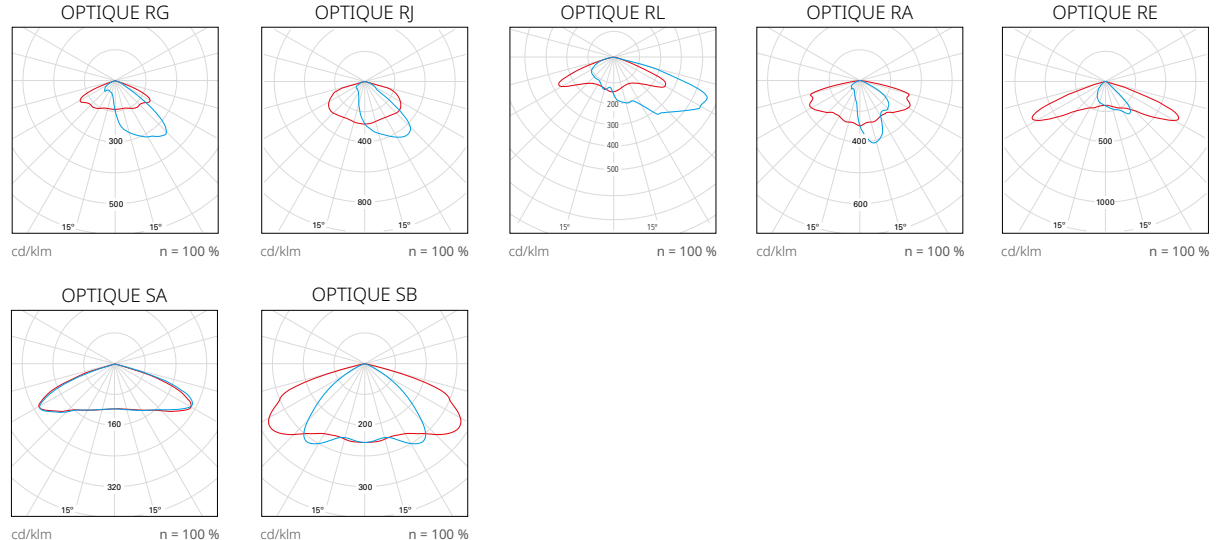

— C0 - C180 — C90 - C270

Les paralumes de contrôle de flux hémisphérique postérieur sont disponibles pour les optiques RJ, RL, RE, SA et SB (voir page 426 pour plus d'informations).

Nous contacter pour d'autres distributions photométriques.

Luminaire décoratif Simon **MERAK** LED, taille S, en alliage d'aluminium. Fixation latérale réglable de  $-10^{\circ}$  à  $+15^{\circ}$  et fixation post-top réglable de  $0^{\circ}$  à  $+10^{\circ}$  en changeant de position la même pièce. Nouvelle version avec fixation latérale et post-top réglable au moyen d'une rotule de  $360^{\circ}$  de rotation avec des paliers de  $5^{\circ}$ . Adapté à des fixations de  $\varnothing 34$  mm à  $\varnothing 76$  mm en fonction de l'adaptateur, avec compensation négative sur les supports et crosses murales. Surface plate avec système de refroidissement interne des LED en forme d'alcôve, sans ailettes visibles. Accès au groupe électro-optique et maintenance par le haut avec ouverture à l'aide de deux leviers, sans outils. Le groupe électro-optique est amovible et remplaçable en une seule pièce, avec sectionneur pour la déconnexion automatique et système d'alignement à trois rails pour éviter tout montage incorrect. Luminaire avec dispositif interne autonivelant. Possibilité d'installer un connecteur **Zhaga / NEMA** dans la partie supérieure et un connecteur **Zhaga** dans la partie inférieure. Diffuseur en verre trempé transparent plat de 6 mm d'épaisseur pour faciliter le nettoyage et éviter le rayonnement UV sur les optiques. Indice de protection **IP66** pour l'ensemble du luminaire, avec soupape de dépression pour maintenir une pression constante et éviter la pénétration d'humidité, et indice de résistance aux chocs allant jusqu'à **IK10**. Possibilité de monter jusqu'à neuf optiques de type multi-array. Réflecteur en forme de pyramide tronquée, anti-éblouissement, mat, avec récupération de flux. Quatre températures de couleur disponibles en lumière blanche ; APC (Amber Phosphor Converted) pour les zones spécialement protégées. Durée de vie des LED **L90 B10 : 100 000 heures**. Les blocs lumineux Istanium LED peuvent être remplacés ou renouvelés une fois le luminaire en place, ce qui permet de prolonger sa durée de vie. En outre, grâce à leur système de LED modulaire, ils offrent une grande variété d'options de caractéristiques lumineuses. Pourcentage de flux lumineux émis vers l'hémisphère supérieur (**ULR**) égal à **0 %** (à vérifier selon l'optique utilisée). Doté d'un appareillage électronique de **Classe I** et **Classe II** à la tension d'alimentation de 230 Vca / 50-60 Hz. Possibilité d'inclure une protection supplémentaire contre les surtensions de **10 kV/10 kA**. Fonction automatique de déconnexion à l'ouverture du compartiment porte-appareillages. Gradation en option avec ligne de commande 2N+, sans ligne de commande (gradation automatique) 2N-, par régulateur de flux sur tableau CAD, par télégestion via protocole 1.10V ou DALI. Programmation sur mesure et maintien d'un flux de sortie constant en option (**CLO**). Finition standard couleur Simon GYDECO. Autres finitions disponibles : nuancier SIMON, nuancier RAL et peinture marine pour les environnements corrosifs avec une durabilité élevée dans un environnement **C5M**. Dimensions 520 x 460 x 425 mm. Luminaire certifié **ENEc+** et **Zhaga-D4i**.

## DIMENSIONS ET SYSTÈMES DE FIXATION

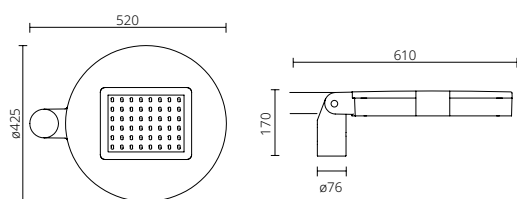

Fixation latérale	$\varnothing 60$ mm, 100 mm de long, inclinaison $-10^{\circ}$ , $-5^{\circ}$ , $0^{\circ}$ , $+5^{\circ}$ , $+10^{\circ}$ , $+15^{\circ}$ En option avec accessoire 50-73277, $\varnothing 48$ mm, 100 mm de long, inclinaison $-10^{\circ}$ , $-5^{\circ}$ , $0^{\circ}$ , $+5^{\circ}$ , $+10^{\circ}$ , $+15^{\circ}$
Fixation post-top	$\varnothing 60$ mm, 100 mm de long, inclinaison $0^{\circ}$ , $+5^{\circ}$ , $+10^{\circ}$ Les deux supports peuvent être remplacés par une nouvelle rotule permettant une rotation de $360^{\circ}$ avec des paliers de $5^{\circ}$ En option avec accessoire 50-73277, $\varnothing 48$ mm, 100 mm de long, inclinaison $0^{\circ}$ , $+5^{\circ}$ , $+10^{\circ}$
Surface au vent	0,066 m <sup>2</sup>
Poids	Min. 6,2 kg Max. 8,2 kg

## CARACTÉRISTIQUES PHYSIQUES ET MATÉRIAUX

IP	IP66
IK	De IK09 à IK10
Corps	Aluminium moulé sous pression
Surface	Aluminium moulé sous pression
Système de fermeture	Leviers en aluminium moulé sous pression, ouverture sans outils
Système de fixation	Aluminium moulé sous pression

## FINITIONS

Corps	Peinture couleur GYDECO (peinture standard) Couleurs Simon (peinture standard / peinture marine) Couleurs nuancier RAL (peinture standard / peinture marine)
-------	--

## PARAMÈTRES ÉLECTRIQUES\* ET CONNECTIVITÉ

Ta (température de travail)	$-20^{\circ}\text{C}$ à $+35^{\circ}\text{C}$
Gradation**	<b>2N-</b> Sans ligne de commande <b>Dxxx</b> Sans ligne de commande programmée sur mesure <b>2N+</b> Avec ligne de commande <b>CAD</b> Gradation de flux sur tableau <b>1N (100 %)</b> Sans gradation <b>1.10V</b> Gradation via protocole 1.10V <b>DALI</b> Gradation via protocole DALI
	Activation possible de la fonction <b>CLO</b> , qui compense la diminution de la lumière émise par les LED en augmentant progressivement leur courant d'alimentation.
	Possibilité d'installer un connecteur <b>Zhaga / NEMA</b> sur la partie supérieure du luminaire et un connecteur <b>Zhaga</b> au bas du luminaire conformément au Livre 18 du Consortium Zhaga.

## Luminaires alimentés sur secteur

Tension d'alimentation	220-240 Vca			
Fréquence	50/60 Hz			
Protection contre les surtensions	6 kV (Augmentation possible à 10 kV/10 kA sur demande)			
Facteur de puissance (cos $\varphi$ à charge max.)	$\geq 0,95$			
Protection électrique du luminaire	Classe I ou II			
Puissance du bloc optique selon le modèle***	16 LED	24 LED	40 LED	48 LED
Courant d'alimentation				
HIGH EFFICIENCY	16 W	24 W	39 W	47 W
HIGH BALANCE	24 W	36 W	60 W	73 W
HIGH FLUX	32 W	49 W	81 W	97 W
VERY HIGH FLUX	50 W	75 W	-	-

## NORMES ET CERTIFICATIONS



Luminaire conforme aux normes : EN 60598-2-3 / EN 62493 / EN 55015 / EN 61547 / EN 61000-3-2 / EN 50581

Garantie	5 ans.
Livraison et emballage	Pour protéger le produit pendant le transport et le stockage, celui-ci est emballé dans un carton recyclable avec étiquette d'identification.
Maintenance	La surface du diffuseur doit toujours être propre afin de permettre une diffusion optimale de la lumière. Utiliser un chiffon humide sans produit agressif ni détergent. Lubrifier les joints d'étanchéité et les remplacer lorsqu'ils se fendillent. Lubrifier les fermetures et/ou les charnières des parties mobiles. La surface de rayonnement thermique doit toujours être propre afin d'optimiser le flux lumineux et de prolonger la durée de vie des LED.

\* Les valeurs indiquées correspondent à l'état actuel de la technologie. \*\* Nous contacter pour d'autres réglementations. \*\*\* Les valeurs de puissance ont une tolérance de  $\pm 7\%$ .



## PARAMÉTRAGE DE VOTRE LUMINAIRE MERAK SXF

Modèle	Diffuseur	Câble	Optique	T de couleur	Puissance du bloc optique	Appareillage	Gradation	Protection	Finition	Description
<b>MERSXF</b>										Simon MERAK Istanium® LED, taille S, fixation latérale et post-top Ø60 mm, surface plate
	<b>GTF</b>									Diffuseur en verre trempé transparent plat de sécurité
	<b>BTF</b>									Diffuseur en verre trempé transparent plat de sécurité IK10 (résistance maximale aux chocs)
		<b>0</b>								Sans câble d'installation (0 m)
		<b>5</b>								Avec câble d'installation (5 m)
			<b>RG_</b>							Optique routière frontale de type G
			<b>RJ_</b>							Optique routière frontale de type J
			<b>RL_</b>							Optique routière frontale de type L
			<b>RA_</b>							Optique routière extensive de type A
			<b>RE_</b>							Optique routière extensive de type E
			<b>SA_</b>							Optique symétrique de type A
			<b>SB_</b>							Optique symétrique de type B
				<input type="radio"/> <b>NDL</b>						Lumière du jour neutre – 4 000 K
				<input type="radio"/> <b>WDL</b>						Lumière du jour chaude – 3 000 K
				<input type="radio"/> <b>SDL</b>						Lumière du jour douce – 2 700 K
				<input type="radio"/> <b>XDL</b>						Lumière du jour extra chaude – 2 200 K
					<b>_16W350</b>					16 W 350 mA 2 420 lm à 3 000 K 16 LED
					<b>_24W530</b>					24 W 530 mA 3 450 lm à 3 000 K 16 LED
					<b>_32W700</b>					32 W 700 mA 4 300 lm à 3 000 K 16 LED
					<b>_36W530</b>					36 W 530 mA 5 040 lm à 3 000 K 24 LED
					<b>_49W700</b>					49 W 700 mA 6 240 lm à 3 000 K 24 LED
					<b>_75W_1K</b>					75 W 1 050 mA 8 310 lm à 3 000 K 24 LED
					<b>_81W700</b>					81 W 700 mA 10 130 lm à 3 000 K 40 LED
					<b>_97W700</b>					97 W 700 mA 12 070 lm à 3 000 K 48 LED
						<b>IA23_</b>				Appareillage électronique 230 Vca 50/60 Hz, protection standard contre les surtensions de 6 kV
						<b>IA23S</b>				Appareillage électronique 230 Vca 50/60 Hz, protection supplémentaire contre les surtensions de 10 kV
							<b>2N_</b>			Gradation sans ligne de commande (gradation automatique)
							<b>2N+</b>			Gradation avec ligne de commande
							<b>1N_</b>			Sans gradation (on/off)
							<b>CAD_</b>			Gradation du flux sur tableau (régulateur dans le tableau électrique)
							<b>1-10</b>			Gradation via protocole 1-10V
							<b>DALI</b>			Gradation via protocole DALI
							<b>DXXX</b>			Gradation sans ligne de commande (programmée sur mesure)
								<b>C1</b>		Protection électrique du luminaire de Classe I
								<b>C2</b>		Protection électrique du luminaire de Classe II
									<b>GYDECO</b>	Finition standard couleur Simon gris décoratif
									<b>xxxxxx</b>	Finition couleur Simon
									<b>xxxxxx</b>	Finition couleur nuancier RAL Classic
									<b>CMxxxx</b>	Finition protectrice spéciale zones maritimes

Le flux de sortie du luminaire peut varier d'environ ± 6 % par rapport aux données publiées, en fonction des conditions techniques et/ou de l'évolution constante des technologies LED. La puissance du luminaire peut varier d'environ ± 7 % par rapport aux données publiées, en fonction des conditions techniques et/ou de l'évolution constante des technologies.



COMBINEZ VOTRE LUMINAIRE MERAK SXF AVEC :





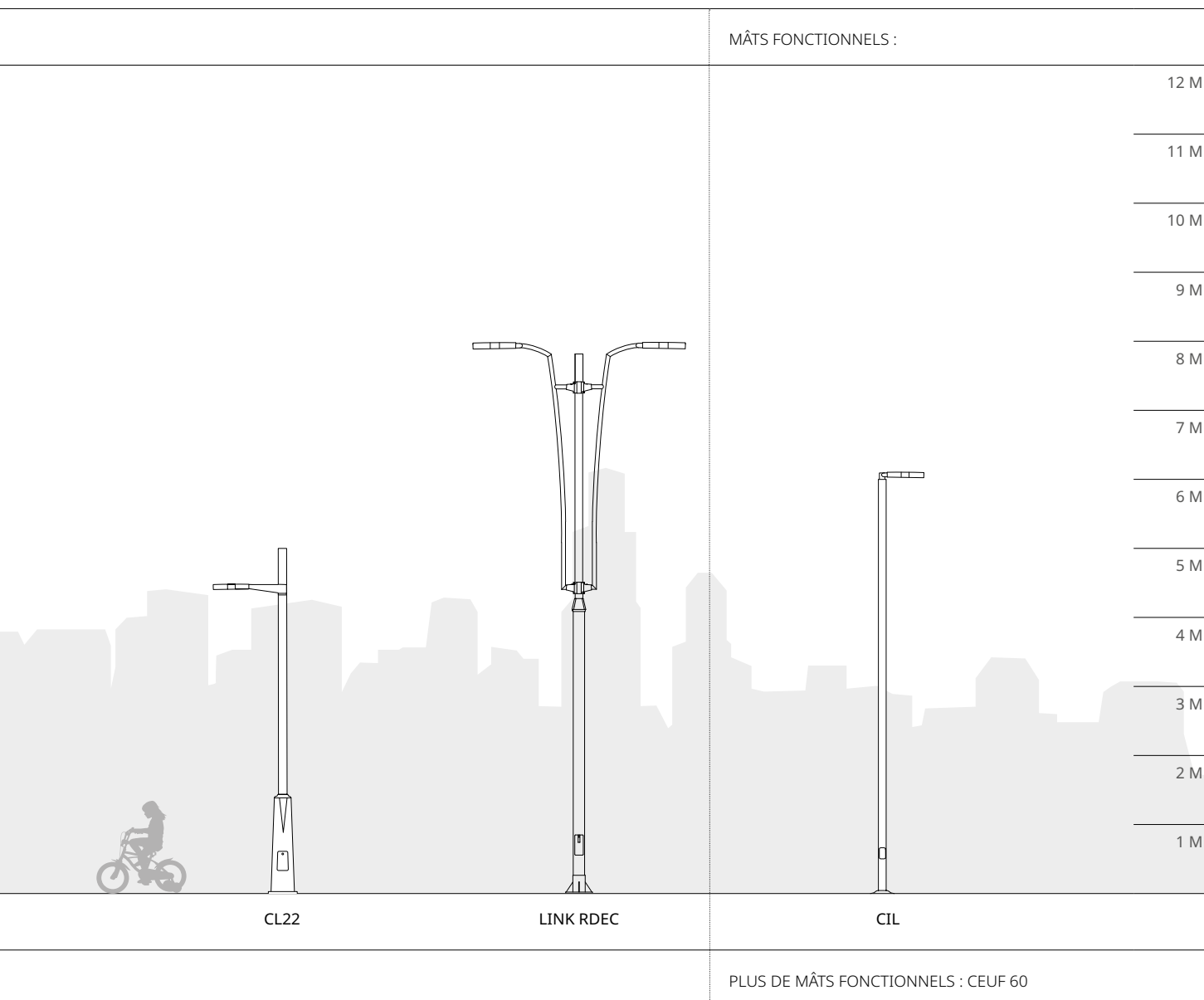

## ACCESSOIRES / PIÈCES DÉTACHÉES

	Description	Référence de commande
	Accessoire de fixation sur support de Ø76 mm	<b>50-88540</b>
	Accessoire de fixation sur support de Ø76 mm, finition GY9007	<b>50-88540-013</b>
	Accessoire réducteur pour fixation latérale à crosse de Ø48 mm	<b>50-73277</b>
	Accessoire réducteur pour fixation latérale à crosse de Ø42 mm	<b>5-531785</b>
	Accessoire réducteur pour fixation latérale à crosse de Ø34 mm	<b>5-531818</b>
	Pièce de rechange système de fixation	<b>50-73617</b>

## AUTRES LUMINAIRES DE LA COLLECTION



MÉRAK SYF





# ALTAIR

IXF

ISTANIUM<sup>LED</sup>®

Luminaire urbain idéal pour l'introduction intensive de la technologie LED

Pendant les 25 ans de la durée de vie du luminaire, seul un remplacement du moteur d'éclairage est nécessaire pour garantir la plus grande efficacité énergétique.

Réduction des coûts grâce à la réutilisation du corps du luminaire et à la seule mise à jour de la source de lumière. Mises à jour du driver et de la source de lumière garanties.



Zone de stationnement



Rue



Rue piétonne



Zone commerciale



Parc / Jardin



Place



Rond-points / Intersections

# ALTAIR IXF

## CARACTÉRISTIQUES

### DESIGN

---

Luminaire au design compact et surface plate avec système de refroidissement interne des LED en forme d'alvéole, sans ailettes visibles.

Fermeture en verre trempé thermique plat qui évite le dépôt de saleté sur les optiques.

Pollution lumineuse minimale (ULR = 0 %).

### MISE À JOUR FACILE

---



Le groupe électro-optique est amovible et remplaçable grâce à une seule pièce, avec sectionneur pour la déconnexion automatique.

## ÉTANCHÉITÉ

Sûreté permettant de maintenir une résistance élevée à la poussière et à l'eau - IP66.



## SÉCURITÉ

Déconnexion électrique automatique à l'ouverture du luminaire. Possibilité d'inclure une protection contre les surtensions jusqu'à 10 kV.



## INCLINAISON



Fixation latérale réglable de  $-10^{\circ}$  à  $+15^{\circ}$ . Substitution par une nouvelle rotule avec possibilité de rotation de  $360^{\circ}$  par paliers de  $5^{\circ}$ .



Fixation post-top réglable de  $0^{\circ}$  à  $+10^{\circ}$  en changeant de position la même pièce. Substitution par une nouvelle rotule avec possibilité de rotation de  $360^{\circ}$  par paliers de  $5^{\circ}$ .



Adaptable aux fixations de différents diamètres (de  $\varnothing 34$  mm à  $\varnothing 76$  mm) avec compensation négative sur les supports et crosses murales.

## QUALITÉ TECHNIQUE



Simon possède différents centres de production, en Espagne et en d'autres points du globe. Tous sont équipés des dernières technologies permettant à Simon de tenir l'un des engagements à l'origine de son succès : la réalisation de tests et contrôles stricts qui sont le gage de la qualité de tous ses produits.



# ALTAIR IXF

## ISTANIUM<sup>®</sup>

### LUMINAIRE POUR ENVIRONNEMENT URBAIN À LED

IP66	IK09 IK10	Min. 5,4 Kg	Max. 5,7 Kg
		CE	EN 01

**T DE COULEUR :** NDL 4 000 K | WDL 3 000 K | SDL 2 700 K\* | XDL 2 200 K\* | APC\*

**INDICE DE RENDU DE COULEUR :** > 70

**ULR :** 0 %\*\*

**DURÉE DE VIE DES LED (L90 B10 À T<sub>a</sub> = 25 °C ET T<sub>j</sub> = 95 °C) :** 100 000 h  
Conformité à l'arrêté du 27 décembre 2018 relatif à la limitation des nuisances lumineuses (hors zones de restrictions spécifiques)

Inclinaison maximale du luminaire permettant un ULR < 4 % : 20°

Code flux CIE n°3 : Supérieur à 95 %

\* Sur demande \*\* La valeur peut varier en fonction de l'optique

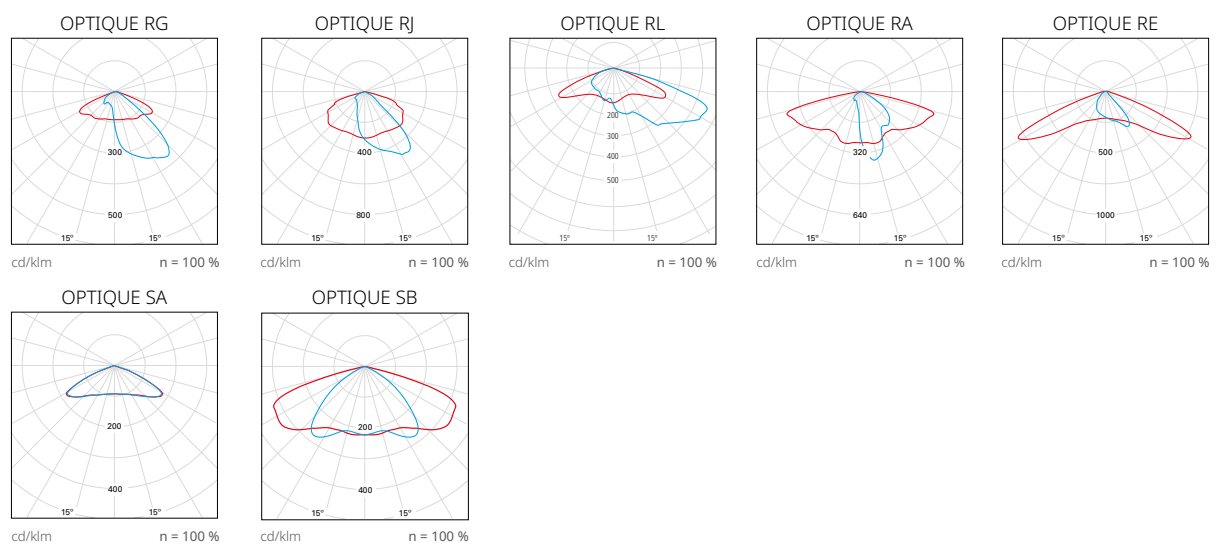

— C0 - C180 — C90 - C270

Les paralames de contrôle de flux hémisphérique postérieur sont disponibles pour les optiques RJ, RL, RE, SA et SB (voir page 426 pour plus d'informations).

Nous contacter pour d'autres distributions photométriques.

Luminaire décoratif Simon **ALTAIR LED**, taille I, en aluminium moulé sous pression. Fixation latérale réglable de  $-10^\circ$  à  $+15^\circ$  et fixation post-top réglable de  $0^\circ$  à  $+10^\circ$  en changeant de position la même pièce. Nouvelle version avec fixation latérale et post-top réglable au moyen d'une rotule de  $360^\circ$  de rotation avec des paliers de  $5^\circ$ . Adapté à des fixations de  $\varnothing 34$  mm à  $\varnothing 76$  mm en fonction de l'adaptateur, avec compensation négative sur les supports et crosses murales. Surface plate avec système de refroidissement interne des LED en forme d'alvéole, sans ailettes visibles. Accès au bloc électro-optique et maintenance par le haut, en retirant quatre vis de sécurité invisibles une fois le luminaire installé. Le bloc électro-optique est amovible et remplaçable en une seule pièce, avec sectionneur pour la déconnexion automatique. Luminaire avec dispositif interne autonivelant. Montage possible d'un connecteur **Zhaga / NEMA dans la partie supérieure**. Diffuseur en verre trempé transparent plat de 6 mm d'épaisseur pour faciliter le nettoyage et éviter le rayonnement UV sur les optiques. Indice de protection **IP66** pour l'ensemble du luminaire, avec **souape de sûreté** pour maintenir une pression constante et éviter la pénétration d'humidité, et indice de résistance aux chocs allant jusqu'à IK10. Possibilité de monter jusqu'à neuf optiques de type multi-array. Réflecteur en forme de pyramide tronquée, anti-éblouissement, mat, avec récupération de flux. Quatre températures de couleur disponibles en lumière blanche ; APC (Amber Phosphor Converted) pour les zones spécialement protégées. Durée de vie des LED **L90 B10 : 100 000 heures**. Les blocs lumineux Istanium LED peuvent être remplacés ou renouvelés une fois le luminaire en place, ce qui permet de prolonger sa durée de vie. En outre, grâce à leur système de LED modulaire, ils offrent une grande variété d'options de caractéristiques lumineuses. Pourcentage de flux lumineux émis vers l'hémisphère supérieur (**ULR**) égal à **0 %** (à vérifier selon l'optique utilisée). Doté d'un appareillage électronique de **Classe I** et de **Classe II** à la tension d'alimentation de 230 Vca/ 50-60 Hz. Possibilité d'inclure une protection supplémentaire contre les surtensions de **10 kV/10 kA**. Fonction automatique de déconnexion à l'ouverture du compartiment porte-appareillages. Gradation en option sans ligne de commande (gradation automatique) 2N-, par régulateur de flux sur tableau CAD, par télégestion via l'entrée 1.10V ou DALI. Programmation sur mesure et maintien d'un flux de sortie constant en option (**CLO**). Finition standard couleur Simon GYDECO. Autres finitions disponibles : nuancier SIMON, nuancier RAL et peinture marine pour les environnements corrosifs avec une durabilité élevée dans un environnement **C5M**. Dimensions 520 x 170 x 220 mm. Luminaire certifié ENEC et compatible avec le connecteur **Zhaga-D4i**.

## DIMENSIONS ET SYSTÈMES DE FIXATION

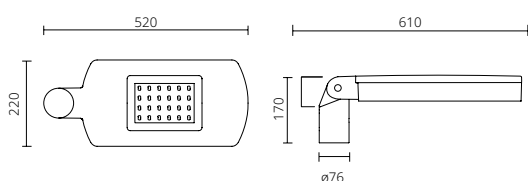

Fixation latérale	$\varnothing 60$ mm, 100 mm de long, inclinaison $-10^\circ, -5^\circ, 0^\circ, +5^\circ, +10^\circ, +15^\circ$ En option avec accessoire 50-73277, $\varnothing 48$ mm, 100 mm de long, inclinaison $-10^\circ, -5^\circ, 0^\circ, +5^\circ, +10^\circ, +15^\circ$
Fixation post-top	$\varnothing 60$ mm, 100 mm de long, inclinaison $0^\circ, +5^\circ, +10^\circ$ . En option avec accessoire 50-73277, $\varnothing 48$ mm, 100 mm de long, inclinaison $0^\circ, +5^\circ, +10^\circ$  Les deux supports peuvent être remplacés par une nouvelle rotule permettant une rotation de $360^\circ$ avec des paliers de $5^\circ$
Surface au vent	0,066 m <sup>2</sup>
Poids	Max. 5,7 kg Min. 5,4 kg

## CARACTÉRISTIQUES PHYSIQUES ET MATÉRIAUX

IP	IP66
IK	De IK09 à IK10
Corps	Aluminium moulé sous pression
Surface	Aluminium moulé sous pression
Système de fermeture	Visserie en acier inoxydable
Système de fixation	Aluminium moulé sous pression
Diffuseur	Verre trempé transparent plat de sécurité

## FINITIONS

Corps	Peinture couleur GYDECO (peinture standard) Couleurs Simon (peinture standard / peinture marine) Couleurs nuancier RAL (peinture standard / peinture marine)
-------	--

## PARAMÈTRES ÉLECTRIQUES\* ET CONNECTIVITÉ

Ta (température de travail)	$-20^\circ\text{C}$ à $+35^\circ\text{C}$
Gradation**	<b>2N-</b> Sans ligne de commande <b>Dxxx</b> Sans ligne de commande programmée sur mesure <b>CAD</b> Gradation de flux sur tableau <b>1N (100 %)</b> Sans gradation <b>1.10V</b> Gradation via protocole 1.10V (consulter la validité technique de l'application) <b>DALI</b> Gradation via protocole DALI (Disponible uniquement pour la classe II)  Activation possible de la fonction <b>CLO</b> , qui compense la diminution de la lumière émise par les LED en augmentant progressivement leur courant d'alimentation.  Possibilité d'installer un connecteur <b>Zhaga / NEMA</b> sur la partie supérieure du luminaire et un connecteur <b>Zhaga</b> au bas du luminaire conformément au Livre 18 du Consortium Zhaga.

## Luminaires alimentés sur secteur

Tension d'alimentation	220-240 Vca		
Fréquence	50/60 Hz		
Protection contre les surtensions	6 kV (Augmentation possible à 10 kV/10 kA sur demande)		
Facteur de puissance (cos $\varphi$ à charge max.)	$\geq 0,95$		
Protection électrique du luminaire	Classe I ou II		
Puissance du bloc optique selon le modèle***	12 LED	16 LED	24 LED
Courant d'alimentation			
HIGH EFFICIENCY	12 W	16 W	24 W
HIGH BALANCE	18 W	24 W	36 W
HIGH FLUX	24 W	32 W	49 W
VERY HIGH FLUX	37 W	50 W	75 W

## NORMES ET CERTIFICATIONS



Luminaire conforme aux normes : EN 60598-2-3 / EN 62493 / EN 55015 / EN 61547 / EN 61000-3-2 / EN 50581

Garantie	5 ans.
Livraison et emballage	Pour protéger le produit pendant le transport et le stockage, celui-ci est emballé dans un carton recyclable avec étiquette d'identification.
Maintenance	La surface du diffuseur doit toujours être propre afin de permettre une diffusion optimale de la lumière. Utiliser un chiffon humide sans produit agressif ni détergent. Lubrifier les joints d'étanchéité et les remplacer lorsqu'ils se fendillent. Lubrifier les fermetures et/ou les charnières des parties mobiles. La surface de rayonnement thermique doit toujours être propre afin d'optimiser le flux lumineux et de prolonger la durée de vie des LED.

\* Les valeurs indiquées correspondent à l'état actuel de la technologie. \*\* Nous contacter pour d'autres réglementations. \*\*\* Les valeurs de puissance ont une tolérance de  $\pm 7\%$ .



## PARAMÉTRAGE DE VOTRE LUMINAIRE ALTAIR IXF

Modèle	Diffuseur	Câble	Optique	T de couleur	Puissance du bloc optique	Appareillage	Gradation	Protection	Finition	Description
<b>ALTIXF</b>										Simon ALTAIR Istanium® LED, taille I, fixation latérale et post-top, surface plate
	<b>GTF</b>									Diffuseur en verre trempé transparent plat de sécurité
	<b>BTF</b>									Diffuseur en verre trempé transparent plat de sécurité IK10 (résistance maximale aux chocs)
		<b>0</b>								Sans câble d'installation (0 m)
		<b>5</b>								Avec câble d'installation (5 m)
			<b>RG_</b>							Optique routière frontale de type G
			<b>RJ_</b>							Optique routière frontale de type J
			<b>RL_</b>							Optique routière frontale de type L
			<b>RA_</b>							Optique routière extensive de type A
			<b>RE_</b>							Optique routière extensive de type E
			<b>SA_</b>							Optique symétrique de type A
			<b>SB_</b>							Optique symétrique de type B
				<input type="radio"/> <b>NDL</b>						Lumière du jour neutre – 4 000 K
				<input type="radio"/> <b>WDL</b>						Lumière du jour chaude – 3 000 K
				<input type="radio"/> <b>SDL</b>						Lumière du jour douce – 2 700 K
				<input type="radio"/> <b>XDL</b>						Lumière du jour extra chaude – 2 200 K
					<b>_12W350</b>					12 W 350 mA   1 870 lm à 3 000 K   12 LED
					<b>_18W530</b>					18 W 530 mA   2 660 lm à 3 000 K   12 LED
					<b>_24W700</b>					24 W 700 mA   3 360 lm à 3 000 K   12 LED
					<b>_37W_1K</b>					37 W 1 000 mA   4 640 lm à 3 000 K   12 LED
					<b>_32W700</b>					32 W 700 mA   4 340 lm à 3 000 K   16 LED
					<b>_50W_1K</b>					50 W 1 000 mA   5 820 lm à 3 000 K   16 LED
					<b>_75W_1K</b>					75 W 1 000 mA   8 180 lm à 3 000 K   24 LED
						<b>IA23_</b>				Appareillage électronique 230 Vca 50/60 Hz, protection standard contre les surtensions de 6 kV
						<b>IA23S</b>				Appareillage électronique 230 Vca, 50/60 Hz, protection supplémentaire contre les surtensions de 10 kV
							<b>2N_</b>			Gradation sans ligne de commande (gradation automatique)
							<b>1N_</b>			Sans gradation (on/off)
							<b>CAD_</b>			Gradation du flux sur tableau (régulateur dans le tableau électrique)
							<b>1-10</b>			Gradation par entrée de protocole 1-10V (consulter la validité technique de l'application)
							<b>DALI</b>			Gradation par entrée de protocole DALI (disponible uniquement pour la classe II)
							<b>DXXX</b>			Gradation sans ligne de commande (programmée sur mesure)
								<b>C1</b>		Protection électrique du luminaire de Classe I
								<b>C2</b>		Protection électrique du luminaire de Classe II
									<b>GYDECO</b>	Finition standard couleur Simon gris décoratif
									<b>XXXXXX</b>	Finition couleur Simon
									<b>XXXXXX</b>	Finition couleur nuancier RAL Classic
									<b>CMXXXX</b>	Finition protectrice spéciale zones maritimes

Le flux de sortie du luminaire peut varier d'environ  $\pm 6\%$  par rapport aux données publiées, en fonction des conditions techniques et/ou de l'évolution constante des technologies LED. La puissance du luminaire peut varier d'environ  $\pm 7\%$  par rapport aux données publiées, en fonction des conditions techniques et/ou de l'évolution constante des technologies.



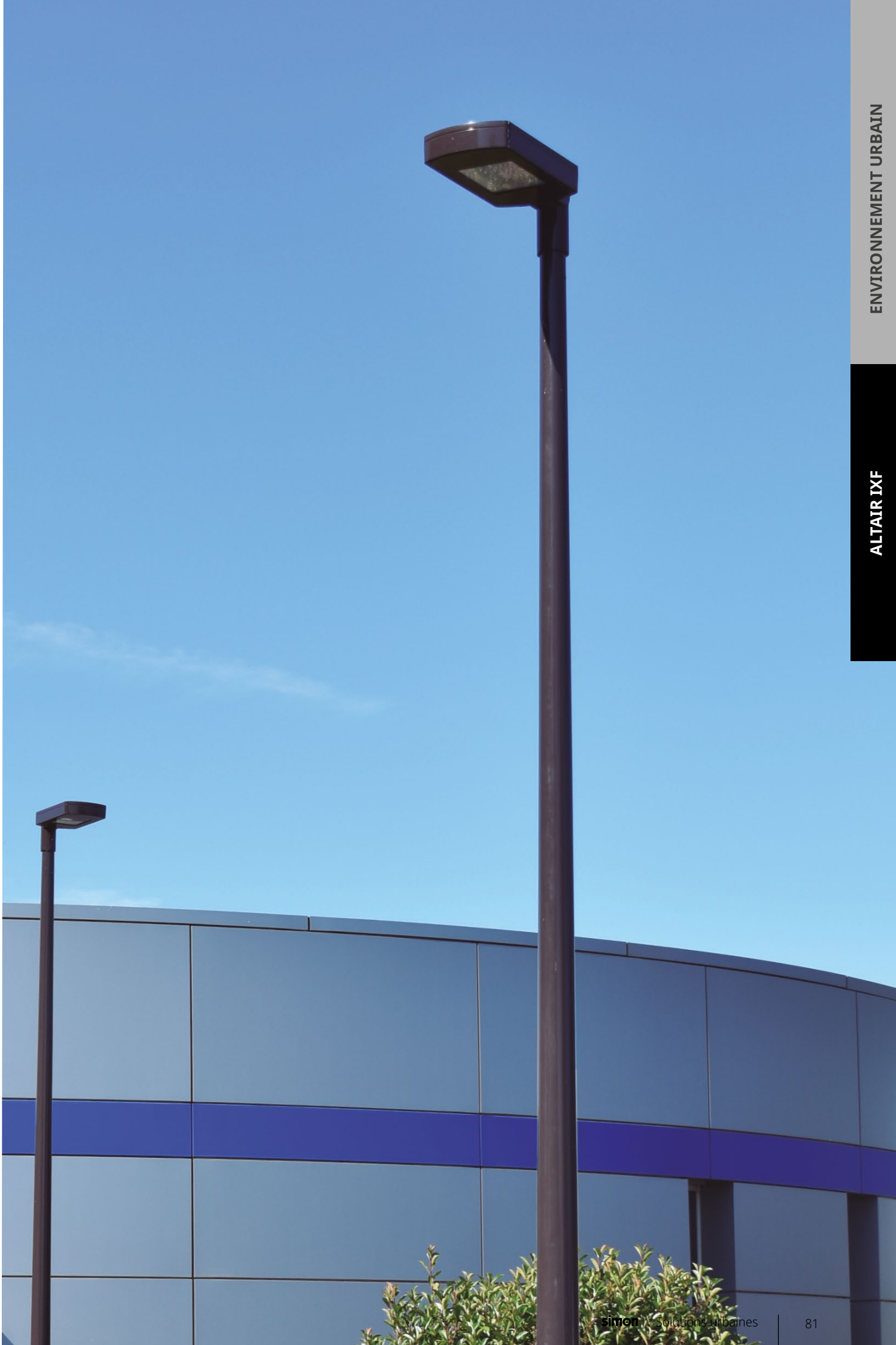

COMBINEZ VOTRE LUMINAIRE ALTAIR IXF AVEC :

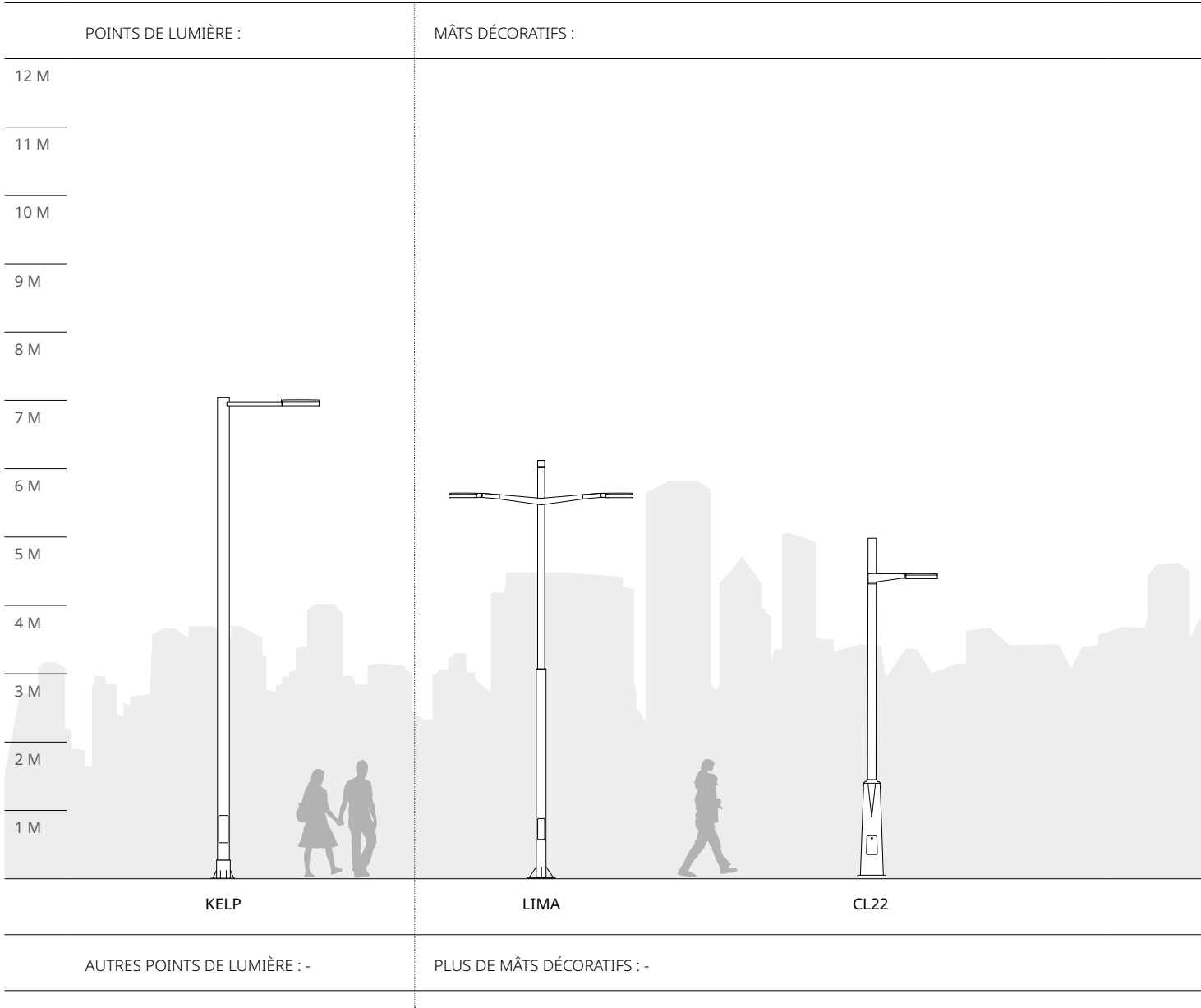

		MÂTS FONCTIONNELS :
		12 M
		11 M
		10 M
		9 M
		8 M
		7 M
		6 M
		5 M
		4 M
		3 M
		2 M
		1 M
LINK LINETECH	LINK RDEC	CEUF 60
		PLUS DE MÂTS FONCTIONNELS : CIL

## ACCESSOIRES / PIÈCES DÉTACHÉES

	Description	Référence de commande
	Accessoire réducteur pour fixation latérale à crosse de Ø60 mm	50-73277
	Accessoire réducteur pour fixation latérale à crosse de Ø42 mm	5-531785
	Accessoire réducteur pour fixation latérale à crosse de Ø34 mm	5-531818
	Pièce de rechange verre diffuseur pour ALTAIR IK10	50-73598
	Pièce de rechange du système de fixation	50-73617

## AUTRES LUMINAIRES DE LA COLLECTION



ALTAIR IYF



LUMINAIRES

# PARCS / JARDINS

ISTANIUM<sup>LED</sup>®

**MERAK**

SYF



**ALTAIR**

IYF



**SKAT**

MPF



**HYDRA**



**LORE**



Les solutions d'éclairage d'ambiance pour parcs et jardins remplissent la fonction d'éclairage des différents espaces publics dans des noyaux de population et renforcent en même temps l'environnement avec leur touche esthétique.



# MERAK

SYF

ISTANIUM<sup>LED</sup>

Luminaire pour parcs et jardins idéal pour l'introduction intensive de la technologie LED

De corps circulaire et crosse en Y, il incorpore des innovations techniques qui permettent de mettre à jour instantanément sa technologie.



Rue



Rue piétonne



Zone commerciale



Parc / Jardin



Place



Ronds-points / Intersections



# MERAK SYF

## CARACTÉRISTIQUES

### MISE À JOUR FACILE

Le groupe électro-optique est amovible et remplaçable grâce à une seule pièce, avec sectionneur pour la déconnexion automatique.



Ouverture sans outils.



Déconnexion électrique automatique.

### DESIGN

Luminaire au design compact et surface plate avec système de refroidissement interne des LED en forme d'alvéole, sans ailettes visibles.



Soupape de sûreté garantissant une résistance élevée à la poussière et à l'eau - IP66.



## SÉCURITÉ

Déconnexion électrique automatique à l'ouverture du luminaire. Possibilité d'inclure une protection contre les surtensions jusqu'à 10 kV.



## GESTION THERMIQUE

Système de refroidissement intérieur pour dissiper la chaleur des LED en forme d'alvéole, sans ailettes, pour garantir la durée de vie des LED et leur rendement optimal à des courants d'alimentation élevés.



## FIXATION

Fixation post-top avec deux crosses en forme de Y fabriquées en une seule pièce moulée et possibilité de passer le câblage dans les deux crosses.

S'adapte aux fixations de différents diamètres (de Ø34 mm à Ø76 mm).



## QUALITÉ TECHNIQUE

Simon possède différents centres de production, en Espagne et en d'autres points du globe. Tous sont équipés des dernières technologies permettant à Simon de tenir l'un des engagements à l'origine de son succès : la réalisation de tests et contrôles stricts, gage de la qualité de tous ses produits.



reddot award 2018  
winner

# MERAK SYF

ISTANIUM<sup>®</sup>



## LUMINAIRE LED D'AMBIANCE POUR PARCS ET JARDINS

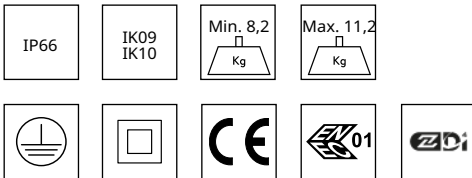

T DE COULEUR : NDL 4 000 K | WDL 3 000 K | SDL 2 700 K\* | XDL 2 200 K\* | APC\*

INDICE DE RENDU DE COULEUR : > 70

ULR : < 2,5 %\*\*

DURÉE DE VIE DES LED (L90 B10 À T<sub>a</sub> = 25 °C ET T<sub>j</sub> = 95 °C) : 100 000 h  
 Conformité à l'arrêté du 27 décembre 2018 relatif à la limitation des nuisances lumineuses (hors zones de restrictions spécifiques)  
 Code flux CIE n°3 : Supérieur à 95 %

\* Sur demande \*\* La valeur peut varier en fonction de l'optique

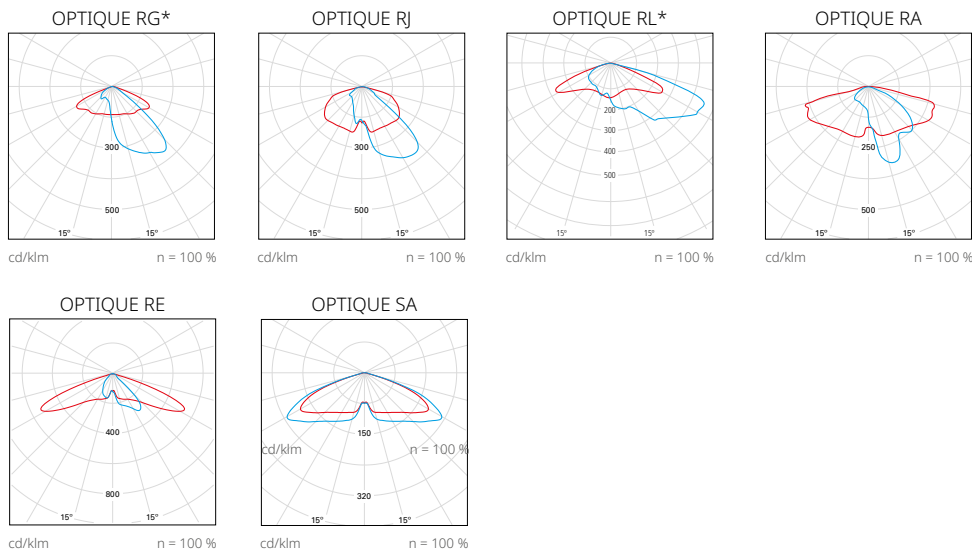

— C0 - C180 — C90 - C270

Les paralumes de contrôle de flux lumineux hémisphérique supérieur sont disponibles pour les optiques RJ, RL, RE et SA (voir page 426 pour plus d'informations).

Nous contacter pour d'autres distributions photométriques.

\* Courbe polaire générique de l'optique.

Luminaire décoratif Simon **MERAK** LED, taille S, en alliage d'aluminium. Fixation post-top avec deux crosses en forme de Y fabriquées en une seule pièce moulée et possibilité de passer le câblage dans les deux crosses. Adapté à des fixations de Ø34 mm à Ø76 mm en fonction de l'adaptateur. Surface plate avec système de refroidissement interne des LED en forme d'alvéole, sans ailettes visibles. Accès au groupe électro-optique et maintenance par le haut avec ouverture à l'aide de deux leviers, sans outils. Le groupe électro-optique est amovible et remplaçable en une seule pièce, avec sectionneur pour la déconnexion automatique et système d'alignement à trois rails pour éviter tout montage incorrect. Possibilité de monter un connecteur **Zhaga / NEMA dans la partie supérieure** et un connecteur **Zhaga dans la partie inférieure**. Diffuseur plat transparent en verre trempé de 6 mm d'épaisseur pour faciliter son nettoyage et éviter les rayons UV sur les optiques. Indice de protection **IP66** pour l'ensemble du luminaire, avec soupape de dépression pour maintenir la pression constante et éviter la pénétration d'humidité, et indice de résistance aux chocs allant jusqu'à **IK10**. Possibilité de monter jusqu'à neuf optiques de type multi-array. Réflecteur en forme de pyramide tronquée, anti-éblouissement, mat, avec récupération de flux. Quatre températures de couleur disponibles en lumière blanche ; APC (Amber Phosphor Converted) pour les zones spécialement protégées. Durée de vie des LED **L90 B10 : 100 000 heures**. Les blocs lumineux Istanium LED peuvent être remplacés ou renouvelés une fois le luminaire en place, ce qui permet de prolonger sa durée de vie. En outre, grâce à leur système de LED modulaire, ils offrent une grande variété d'options de caractéristiques lumineuses. Pourcentage de flux lumineux émis vers l'hémisphère supérieur (**ULR**) inférieur à **2,5 %** (vérifier selon l'optique utilisée). Doté d'un appareillage électronique de **Classe I** et **Classe II** à la tension d'alimentation de 230 Vca / 50-60 Hz. Possibilité d'inclure une protection supplémentaire contre les surtensions de **10 kV/10 kA**. Fonction automatique de déconnexion à l'ouverture du compartiment porte-appareillages. Gradation en option avec ligne de commande 2N+, sans ligne de commande (gradation automatique) 2N-, par régulateur de flux sur tableau CAD, par télégestion via protocole 1.10V ou DALI. Programmation sur mesure et maintien d'un flux de sortie constant en option (**CLO**). Finition standard couleur Simon GYDECO. Autres finitions disponibles : nuancier SIMON, nuancier RAL et peinture marine pour les environnements corrosifs avec une durabilité élevée dans un environnement **C5M**. Dimensions 425 x 730 x 425 mm. Luminaire certifié **ENEC+** et **Zhaga-D4i**.

### DIMENSIONS ET SYSTÈMES DE FIXATION

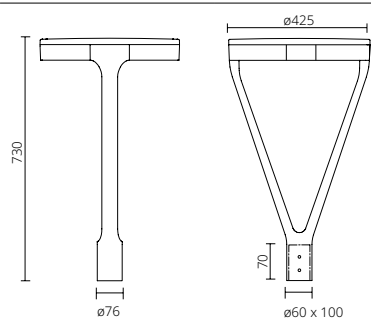

Fixation post-top	Ø60 mm, 100 mm de long Option d'accessoire supplémentaire de Ø34 mm à Ø76 mm
Surface au vent	0,066 m <sup>2</sup>
Poids	Max. 11,2 kg Min. 8,2 kg

### CARACTÉRISTIQUES PHYSIQUES ET MATÉRIAUX

IP	IP66
IK	De IK09 à IK10
Corps	Aluminium moulé sous pression
Surface	Aluminium moulé sous pression
Système de fermeture	Leviers en aluminium moulé sous pression, ouverture sans outils
Système de fixation	Aluminium moulé sous pression
Diffuseur	Verre trempé transparent plat de sécurité

### FINITIONS

Corps	Peinture couleur GYDECO (peinture standard) Couleurs Simon (peinture standard / peinture marine) Couleurs nuancier RAL (peinture standard / peinture marine)
-------	--

### PARAMÈTRES ÉLECTRIQUES\* ET CONNECTIVITÉ

Ta (température de travail)	-20 °C à +35 °C
Gradation**	<b>2N-</b> Sans ligne de commande <b>Dxxx</b> Sans ligne de commande programmée sur mesure <b>2N+</b> Avec ligne de commande <b>CAD</b> Gradation de flux sur tableau <b>1N (100 %)</b> Sans gradation <b>1.10V</b> Gradation via protocole 1.10V <b>DALI</b> Gradation via protocole DALI

Activation possible de la fonction **CLO**, qui compense la diminution de la lumière émise par les LED en augmentant progressivement leur courant d'alimentation.

Possibilité d'installer un connecteur **Zhaga / NEMA** sur la partie supérieure du luminaire et un connecteur **Zhaga** au bas du luminaire conformément au Livre 18 du Consortium Zhaga.

	Luminaires alimentés sur secteur			
Tension d'alimentation	220-240 Vca			
Fréquence	50/60 Hz			
Protection contre les surtensions	6 kV (Augmentation possible à 10 kV/10 kA sur demande)			
Facteur de puissance (cos φ à charge max.)	≥ 0,95			
Protection électrique du luminaire	Classe I ou II			
Puissance du bloc optique selon le modèle***	16 LED	24 LED	40 LED	48 LED
Courant d'alimentation				
HIGH EFFICIENCY	16 W	24 W	39 W	47 W
HIGH BALANCE	24 W	36 W	60 W	73 W
HIGH FLUX	32 W	49 W	81 W	97 W
VERY HIGH FLUX	50 W	75 W	-	-

### NORMES ET CERTIFICATIONS



Garantie	5 ans.
Livraison et emballage	Pour protéger le produit pendant le transport et le stockage, celui-ci est emballé dans un carton recyclable avec étiquette d'identification.
Maintenance	La surface du diffuseur doit toujours être propre afin de permettre une diffusion optimale de la lumière. Utiliser un chiffon humide sans produit agressif ni détergent. Lubrifier les joints d'étanchéité et les remplacer lorsqu'ils se fendillent. Lubrifier les fermetures et/ou les charnières des parties mobiles. La surface de rayonnement thermique doit toujours être propre afin d'optimiser le flux lumineux et de prolonger la durée de vie des LED.

\* Les valeurs indiquées correspondent à l'état actuel de la technologie. \*\* Nous contacter pour d'autres réglementations. \*\*\* Les valeurs de puissance ont une tolérance de ± 7 %.



## PARAMÉTRAGE DE VOTRE LUMINAIRE MERAK SYF

Modèle	Diffuseur	Câble	Optique	T de couleur	Puissance du bloc optique	Appareillage	Gradation	Protection	Finition	Description
<b>MERSYF</b>										Simon MERAK Istanium® LED, taille S, fixation post-top avec crosse de type Y, surface plate
	<b>GTF</b>									Diffuseur en verre trempé transparent plat de sécurité
	<b>BTF</b>									Diffuseur en verre trempé transparent plat de sécurité IK10 (résistance maximale aux chocs)
		<b>0</b>								Sans câble d'installation (0 m)
		<b>5</b>								Avec câble d'installation (5 m)
			<b>RG_</b>							Optique routière frontale de type G
			<b>RJ_</b>							Optique routière frontale de type J
			<b>RL_</b>							Optique routière frontale de type L
			<b>RA_</b>							Optique routière extensive de type A
			<b>RE_</b>							Optique routière extensive de type E
			<b>SA_</b>							Optique symétrique de type A
				<input type="radio"/> <b>NDL</b>						Lumière du jour neutre – 4 000 K
				<input type="radio"/> <b>WDL</b>						Lumière du jour chaude – 3 000 K
				<input type="radio"/> <b>SDL</b>						Lumière du jour douce – 2 700 K
				<input type="radio"/> <b>XDL</b>						Lumière du jour extra chaude – 2 200 K
					<b>_16W350</b>					16 W 350 mA      2 420 lm à 3 000 K      16 LED
					<b>_24W530</b>					24 W 530 mA      3 450 lm à 3 000 K      16 LED
					<b>_32W700</b>					32 W 700 mA      4 300 lm à 3 000 K      16 LED
					<b>_36W530</b>					36 W 530 mA      5 040 lm à 3 000 K      24 LED
					<b>_49W700</b>					49 W 700 mA      6 240 lm à 3 000 K      24 LED
						<b>IA23_</b>				Appareillage électronique 230 Vca 50/60 Hz, protection standard contre les surtensions de 6 kV
						<b>IA23S</b>				Appareillage électronique 230 Vca, 50/60 Hz, protection supplémentaire contre les surtensions de 10 kV
						<b>2N_-</b>				Gradation sans ligne de commande (gradation automatique)
						<b>2N+</b>				Gradation avec ligne de commande
						<b>1N_</b>				Sans gradation (on/off)
						<b>CAD_</b>				Gradation du flux sur tableau (régulateur dans le tableau électrique)
						<b>1-10</b>				Gradation via protocole 1-10V
						<b>DALI</b>				Gradation via protocole DALI
						<b>DXXX</b>				Gradation sans ligne de commande (programmée sur mesure)
							<b>C1</b>			Protection électrique du luminaire de Classe I
							<b>C2</b>			Protection électrique du luminaire de Classe II
								<b>GYDECO</b>		Finition standard couleur Simon gris décoratif
								<b>xxxxxx</b>		Finition couleur Simon
								<b>xxxxxx</b>		Finition couleur nuancier RAL Classic
								<b>CMxxxx</b>		Finition protectrice spéciale zones maritimes

Le flux de sortie du luminaire peut varier d'environ ± 6 % par rapport aux données publiées, en fonction des conditions techniques et/ou de l'évolution constante des technologies LED. La puissance du luminaire peut varier d'environ ± 7 % par rapport aux données publiées, en fonction des conditions techniques et/ou de l'évolution constante des technologies.



COMBINEZ VOTRE LUMINAIRE MERAK SYF AVEC :

MÂTS DÉCORATIFS :

6 M

5 M

4 M

3 M

2 M

1 M

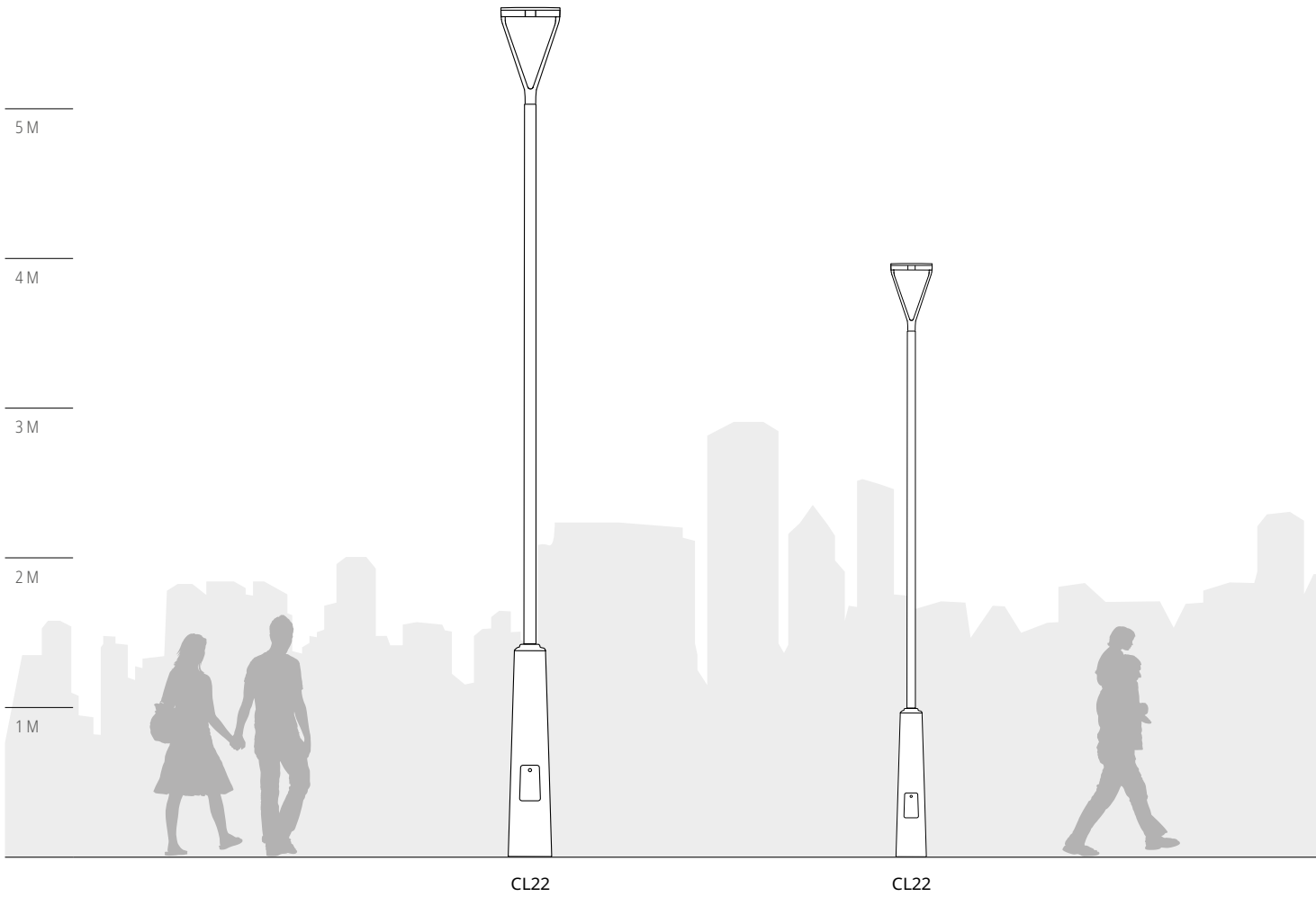

CL22

CL22

PLUS DE MÂTS DÉCORATIFS : -

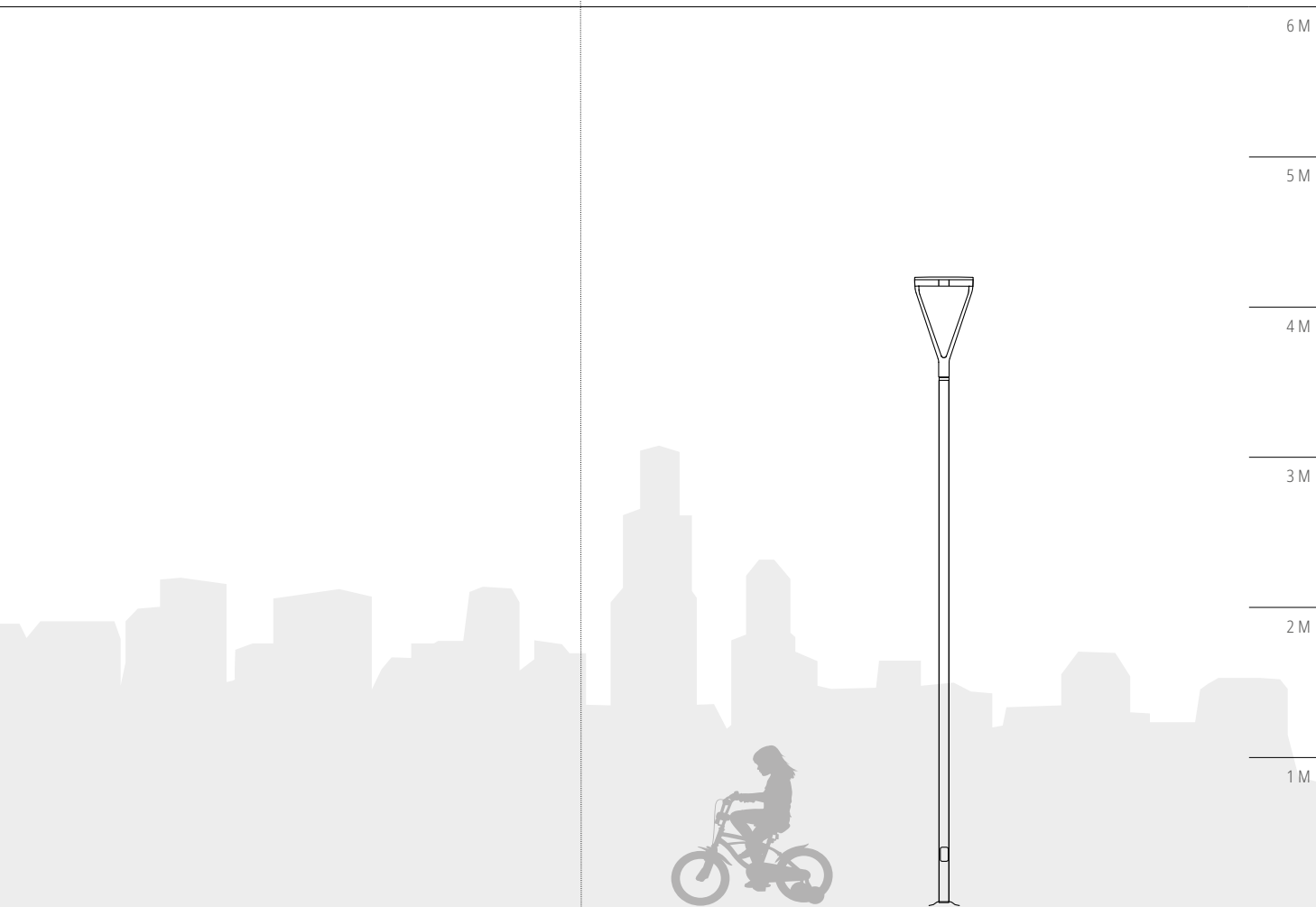

MÂTS FONCTIONNELS :



CIL

PLUS DE MÂTS FONCTIONNELS : CEUF 60

ACCESSOIRES / PIÈCES DÉTACHÉES

Description	Référence de commande
 Accessoire de fixation sur support de Ø76 mm	50-88540
 Accessoire de fixation sur support de Ø76 mm, finition GYDECO	50-88540-013

AUTRES LUMINAIRES DE LA COLLECTION



MERAK SXF





# ALTAIR

IYF

## ISTANIUM<sup>®</sup>

Luminaire pour parcs et jardins idéal pour l'introduction intensive de la technologie LED

Luminaire en alliage d'aluminium injecté et fixation post-top en Y. Le produit offre l'éclairage nécessaire pour éclairer les espaces publics dans la plus grande efficacité.



Rue



Rue piétonne



Zone commerciale



Parc / Jardin



Place



Ronds-points / Intersections



# ALTAIR IYF

## CARACTÉRISTIQUES

### DESIGN

---

Luminaire au design compact et surface plate avec système de refroidissement interne des LED en forme d'alvéole, sans ailettes visibles.  
Fermeture en verre trempé thermique plat qui évite le dépôt de saleté sur les optiques.

### SÉCURITÉ

---

Déconnexion électrique automatique à l'ouverture du luminaire. Possibilité d'inclure une protection contre les surtensions jusqu'à 10 kV.



### MISE À JOUR FACILE

---

Le groupe électro-optique est amovible et remplaçable grâce à une seule pièce, avec sectionneur pour la déconnexion automatique.



## FIXATION

---

Fixation post-top avec deux crosses en forme de Y fabriquées en une seule pièce moulée et possibilité de passer le câblage dans les deux crosses.

S'adapte aux fixations de différents diamètres (de Ø34 mm à Ø76 mm).



## QUALITÉ TECHNIQUE

---

Simon possède différents centres de production, en Espagne et en d'autres points du globe. Tous sont équipés des dernières technologies permettant à Simon de tenir l'un des engagements à l'origine de son succès : la réalisation de tests et contrôles stricts qui sont le gage de la qualité de tous ses produits.

# ALTAIR IYF

ISTANIUM<sup>LED</sup>®



## LUMINAIRE LED D'AMBIANCE POUR PARCS ET JARDINS

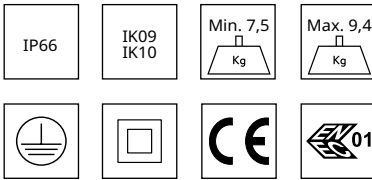

T DE COULEUR : NDL 4 000 K | WDL 3 000 K | SDL 2 700 K\* | XDL 2 200 K\* | APC\*

INDICE DE RENDU DE COULEUR : > 70

ULR : < 2,5 %\*\*

DURÉE DE VIE DES LED (L90 B10 À  $T_a = 25\text{ °C}$  ET  $T_j = 95\text{ °C}$ ) : 100 000 h  
 Conformité à l'arrêté du 27 décembre 2018 relatif à la limitation des nuisances lumineuses (hors zones de restrictions spécifiques)  
 Code flux CIE n°3 : Supérieur à 95 %

\* Sur demande \*\* La valeur peut varier en fonction de l'optique

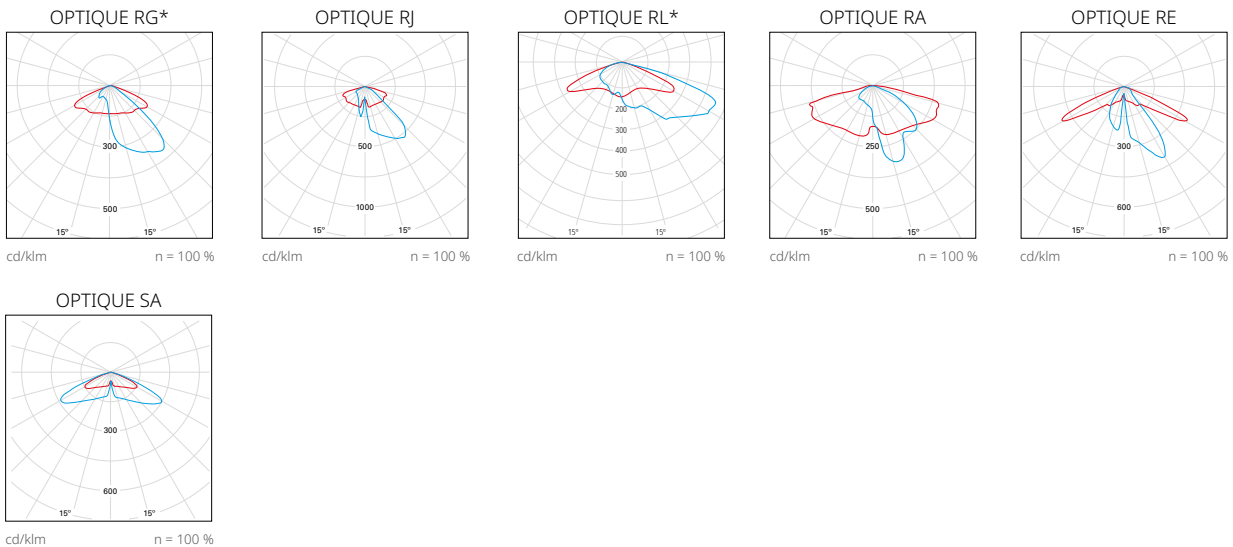

— C0 - C180 — C90 - C270 \* Courbe polaire générique de l'optique.

Les paralumes de contrôle de flux lumineux hémisphérique supérieur sont disponibles pour les optiques RJ, RL, RE et SA (voir page 426 pour plus d'informations).

Nous contacter pour d'autres distributions photométriques.

Luminaire décoratif Simon **ALTAIR** LED, taille I, en aluminium moulé sous pression. Fixation post-top avec deux crosses en forme de Y fabriquées en une seule pièce moulée et possibilité de passer le câblage dans les deux crosses. Adapté à des fixations de Ø34 mm à Ø76 mm en fonction de l'adaptateur. Surface plate avec système de refroidissement interne des LED en forme d'alvéole, sans ailettes visibles. Accès au bloc électro-optique et maintenance par le haut, en retirant quatre vis de sécurité invisibles une fois le luminaire installé. Le bloc électro-optique est amovible et remplaçable en une seule pièce, avec sectionneur pour la déconnexion automatique. Montage possible d'un connecteur **Zhaga / NEMA dans la partie supérieure**. Diffuseur en verre trempé transparent plat de 6 mm d'épaisseur pour faciliter le nettoyage et éviter le rayonnement UV sur les optiques. Indice de protection **IP66** pour l'ensemble du luminaire, avec soupape de dépression pour maintenir une pression constante et éviter la pénétration d'humidité, et indice de résistance aux chocs allant jusqu'à **IK10**. Possibilité de monter jusqu'à neuf optiques de type multi-array. Réflecteur en forme de pyramide tronquée, anti-éblouissement, mat, avec récupération de flux. Quatre températures de couleur disponibles en lumière blanche ; APC (Amber Phosphor Converted) pour les zones spécialement protégées. Durée de vie des LED **L90 B10 : 100 000 heures**. Les blocs lumineux Istanium LED peuvent être remplacés ou renouvelés une fois le luminaire en place, ce qui permet de prolonger sa durée de vie. En outre, grâce à leur système de LED modulaire, ils offrent une grande variété d'options de caractéristiques lumineuses. Pourcentage de flux lumineux émis vers l'hémisphère supérieur (**ULR**) inférieur à **2,5 %** (vérifier selon l'optique utilisée). Doté d'un appareillage électronique de **Classe I et Classe II** à la tension d'alimentation de 230 Vca / 50-60 Hz. Possibilité d'inclure une protection supplémentaire contre les surtensions de **10 kV/10 kA**. Fonction automatique de déconnexion à l'ouverture du compartiment porte-appareillages. Gradation en option sans ligne de commande (gradation automatique) 2N-, par régulateur de flux sur tableau CAD, par télégestion via l'entrée 1.10V ou DALI. Programmation sur mesure et maintien d'un flux de sortie constant en option (**CLO**). Finition standard couleur Simon GYDECO. Autres finitions disponibles : nuancier SIMON, nuancier RAL et peinture marine pour les environnements corrosifs avec une durabilité élevée dans un environnement **C5M**. Dimensions 425 x 730 x 220 mm. Luminaire certifié **ENEC** et compatible avec le connecteur **Zhaga-D4i**.

## DIMENSIONS ET SYSTÈMES DE FIXATION

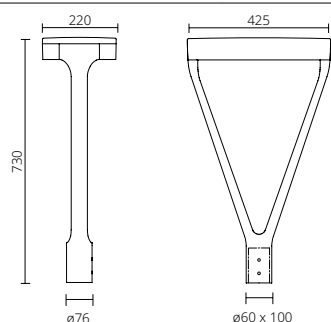

Fixation post-top	Ø60 mm, 100 mm de long, Option d'accessoire supplémentaire de Ø34 mm à Ø76 mm
Surface au vent	0,066 m <sup>2</sup>
Poids	Max. 9,4 kg Min. 7,5 kg

## CARACTÉRISTIQUES PHYSIQUES ET MATÉRIAUX

IP	IP66
IK	De IK09 à IK10
Corps	Aluminium moulé sous pression
Surface	Aluminium moulé sous pression
Système de fermeture	Visserie en acier inoxydable
Système de fixation	Aluminium moulé sous pression

## FINITIONS

Corps	Peinture couleur GYDECO (peinture standard) Couleurs Simon (peinture standard / peinture marine) Couleurs nuancier RAL (peinture standard / peinture marine)
-------	--

## PARAMÈTRES ÉLECTRIQUES\* ET CONNECTIVITÉ

Ta (température de travail)	-20 °C à +35 °C
Gradation**	<b>2N-</b> Sans ligne de commande <b>Dxxx</b> Sans ligne de commande programmée sur mesure <b>CAD</b> Gradation de flux sur tableau <b>1N (100 %)</b> Sans gradation <b>1.10V</b> Gradation via protocole 1.10V (consulter la validité technique de l'application) <b>DALI</b> Gradation via protocole DALI (Disponible uniquement pour la classe II)

Activation possible de la fonction **CLO**, qui compense la diminution de la lumière émise par les LED en augmentant progressivement leur courant d'alimentation.

Possibilité d'installer un connecteur **Zhaga / NEMA** sur la partie supérieure du luminaire conformément au Livre 18 du Consortium Zhaga.

	Luminaires alimentés sur secteur		
Tension d'alimentation	220-240 Vca		
Fréquence	50/60 Hz		
Protection contre les surtensions	6 kV (Augmentation possible à 10 kV/10 kA sur demande)		
Facteur de puissance (cos φ à charge max.)	≥ 0,95		
Protection électrique du luminaire	Classe I ou II		
Puissance du bloc optique selon le modèle***	12 LED	16 LED	24 LED
Courant d'alimentation			
HIGH EFFICIENCY	12 W	16 W	24 W
HIGH BALANCE	18 W	24 W	36 W
HIGH FLUX	24 W	32 W	49 W
VERY HIGH FLUX	37 W	50 W	75 W

## NORMES ET CERTIFICATIONS



Luminaire conforme aux normes : EN 60598-2-3 / EN 62493 / EN 55015 / EN 61547 / EN 61000-3-2 / EN 50581

Garantie	5 ans.
Livraison et emballage	Pour protéger le produit pendant le transport et le stockage, celui-ci est emballé dans un carton recyclable avec étiquette d'identification.
Maintenance	La surface du diffuseur doit toujours être propre afin de permettre une diffusion optimale de la lumière. Utiliser un chiffon humide sans produit agressif ni détergent. Lubrifier les joints d'étanchéité et les remplacer lorsqu'ils se fendillent. Lubrifier les fermetures et/ou les charnières des parties mobiles. La surface de rayonnement thermique doit toujours être propre afin d'optimiser le flux lumineux et de prolonger la durée de vie des LED.

\* Les valeurs indiquées correspondent à l'état actuel de la technologie. \*\* Nous contacter pour d'autres réglementations. \*\*\* Les valeurs de puissance ont une tolérance de ± 7 %.



PARAMÉTRAGE DE VOTRE LUMINAIRE ALTAIR IYF

Modèle	Diffuseur	Câble	Optique	T de couleur	Puissance du bloc optique	Appareillage	Gradation	Protection	Finition	Description	
ALTIYF										Simon ALTAIR Istanium® LED, taille I, fixation post-top avec crosse de type Y, surface plate	
	GTF									Diffuseur en verre trempé transparent plat de sécurité IK09	
	BTF									Diffuseur en verre trempé transparent plat de sécurité IK10 résistance maximale aux chocs	
		0								Sans câble d'installation (0 m)	
		5								Avec câble d'installation (5 m)	
			RG_								Optique routière frontale de type G
			RJ_								Optique routière frontale de type J
			RL_								Optique routière frontale de type L
			RA_								Optique routière extensive de type A
			RE_								Optique routière extensive de type E
			SA_								Optique symétrique de type A
				○NDL							Lumière du jour neutre – 4 000 K
				○WDL							Lumière du jour chaude – 3 000 K
				○SDL							Lumière du jour douce – 2 700 K
				○XDL							Lumière du jour extra chaude – 2 200 K
					_12W350					12 W 350 mA   1 740 lm à 3 000 K   12 LED	
					_18W530					18 W 530 mA   2 620 lm à 3 000 K   12 LED	
					_24W700					24 W 700 mA   3 300 lm à 3 000 K   12 LED	
					_37W_1K					37 W 1 000 mA   4 580 lm à 3 000 K   12 LED	
					_32W700					32 W 700 mA   4 070 lm à 3 000 K   16 LED	
					_50W_1K					50 W 1 000 mA   5 520 lm à 3 000 K   16 LED	
						IA23_				Appareillage électronique 230 V <sub>ca</sub> 50/60 Hz, protection standard contre les surtensions de 6 kV	
						IA23S				Appareillage électronique 230 V <sub>ca</sub> 50/60 Hz, protection supplémentaire contre les surtensions de 10 kV	
						2N_				Gradation sans ligne de commande (gradation automatique)	
						1N_				Sans gradation (on/off)	
						CAD_				Gradation du flux sur tableau (régulateur dans le tableau électrique)	
						1-10				Gradation par entrée de protocole 1-10V (consulter la validité technique de l'application)	
						DALI				Gradation par entrée de protocole DALI (disponible uniquement pour la classe II)	
						DXXX				Gradation sans ligne de commande (programmée sur mesure)	
							C1			Protection électrique du luminaire de Classe I	
							C2			Protection électrique du luminaire de Classe II	
									GYDECO	Finition standard couleur Simon gris décoratif	
									xxxxxx	Finition couleur Simon	
									xxxxxx	Finition couleur nuancier RAL Classic	
									CMxxxx	Finition protectrice spéciale zones maritimes	

Le flux de sortie du luminaire peut varier d'environ ± 6 % par rapport aux données publiées, en fonction des conditions techniques et/ou de l'évolution constante des technologies LED. La puissance du luminaire peut varier d'environ ± 7 % par rapport aux données publiées, en fonction des conditions techniques et/ou de l'évolution constante des technologies.



COMBINEZ VOTRE LUMINAIRE ALTAIR IYF AVEC :

MÂTS DÉCORATIFS :

6 M

5 M

4 M

3 M

2 M

1 M

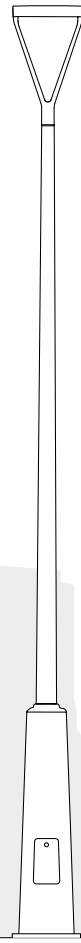

CL22

PLUS DE MÂTS DÉCORATIFS : -





### ACCESSOIRES / PIÈCES DÉTACHÉES

	Description	Référence de commande
	Accessoire de fixation latérale sur support de Ø76 mm	<b>50-88540</b>
	Accessoire de fixation latérale sur support de Ø76 mm, finition GYDECO	<b>50-88540-013</b>
	Pièce de rechange verre diffuseur pour ALTAIR IK10	<b>50-73598</b>

### AUTRES LUMINAIRES DE LA COLLECTION



ALTAIR IXF



# SKAT

MPF

## ISTANIUM<sup>LED</sup>®

Le luminaire décoratif pour parcs et jardins  
SKAT de Simon mise résolument sur l'élégance  
sans négliger les exigences techniques les plus  
rigoureuses.

Luminaire adapté à une installation à faible hauteur.  
Multiples solutions d'éclairage.  
Gestion thermique dernière génération.  
Adaptable à l'IoT.



Rue



Rue piétonne



Zone commerciale



Parc / Jardin



Place



# SKAT

## CARACTÉRISTIQUES

### DESIGN

Luminaire décoratif qui, grâce à des concepts techniques innovants, offre un éclairage d'une grande flexibilité, adapté à de nombreux environnements urbains et privés.

Visserie en acier inoxydable pour éviter la corrosion et préserver son efficacité au fil du temps.



### ADAPTABLE À L'IOT ET AUX VILLES INTELLIGENTES

Luminaire adapté à la télégestion et à l'utilisation de capteurs ; possibilité d'installer un connecteur Zhaga / NEMA dans la partie supérieure.



### SOLUTIONS OPTIQUES ET D'ÉCLAIRAGE

La grande variété d'optiques permet d'optimiser et d'orienter avec précision le flux lumineux et de l'adapter aux besoins de chaque projet.

### POLYVALENCE DE L'ÉCLAIRAGE

Luminaire POLYVALENT idéal pour les environnements les plus exigeants où l'EFFICACITÉ prime et où l'on mise sur un plus grand CONFORT VISUEL.

### AUTRES CARACTÉRISTIQUES TECHNIQUES

**Système de réfrigération interne** des LED, sans ailettes visibles, pour optimiser l'efficacité du luminaire en évitant l'accumulation de saleté dans la partie supérieure qui réduit l'efficacité de l'éclairage au fil du temps.



#### MONTAGE

Fixation post-top Ø60 mm. S'adapte aux fixations de différents diamètres (de Ø34 mm à Ø76 mm)



#### QUALITÉ TECHNIQUE

Simon possède différents centres de production, en Espagne et en d'autres points du globe. Tous sont équipés des dernières technologies permettant à Simon de tenir l'un des engagements à l'origine de son succès : la réalisation de tests et contrôles stricts qui sont le gage de la qualité de tous ses produits.

#### INDICES DE PROTECTION

**IK08** pour garantir l'intégrité du luminaire en cas de vandalisme.

**IP66** pour l'ensemble du luminaire, avec soupape de dépression permettant de maintenir une pression constante et d'éviter la pénétration d'humidité.

# SKAT MPF

ISTANIUM<sup>LED</sup>®



## LUMINAIRE LED D'AMBIANCE POUR PARCS ET JARDINS

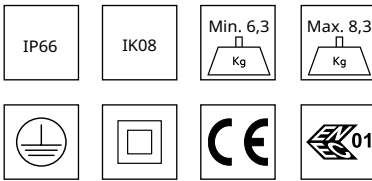

T DE COULEUR : NDL 4 000 K | WDL 3 000 K | SDL 2 700 K\* | XDL 2 200 K\* | APC\*

INDICE DE RENDU DE COULEUR : > 70

ULR : 0 %\*\*

DURÉE DE VIE DES LED (L90 B10 À T<sub>a</sub> = 25 °C ET T<sub>j</sub> = 95 °C) : 100 000 h  
 Conformité à l'arrêté du 27 décembre 2018 relatif à la limitation des nuisances lumineuses  
 (hors zones de restrictions spécifiques)  
 Code flux CIE n°3 : Supérieur à 95 %

\* Sur demande \*\* La valeur peut varier en fonction de l'optique

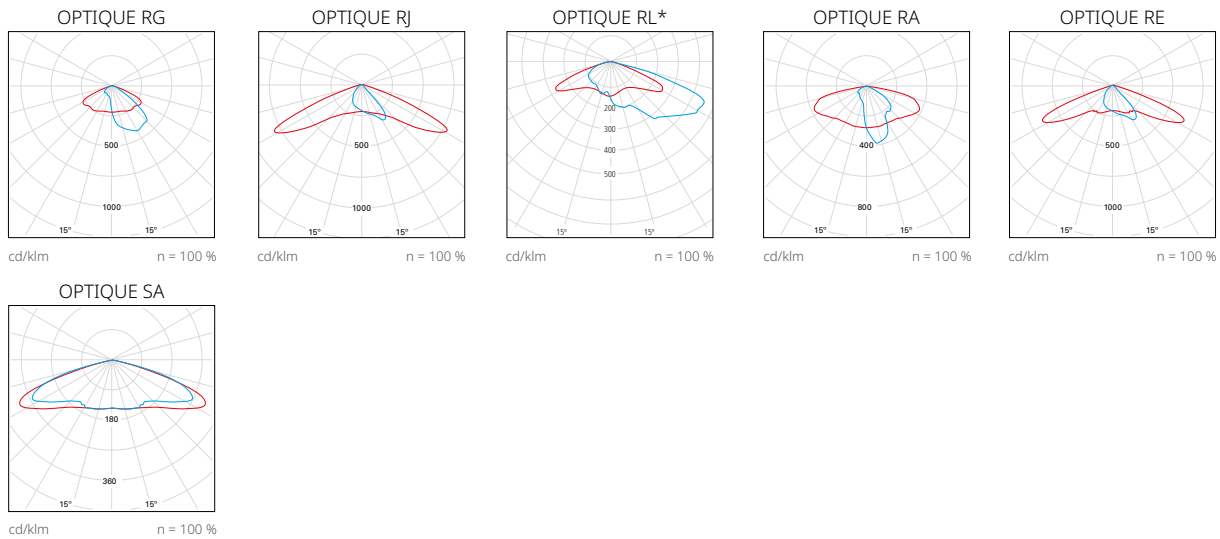

— C0 - C180 — C90 - C270

\* Courbe polaire générique de l'optique.

Les paralumes de contrôle de flux lumineux hémisphérique supérieur sont disponibles pour les optiques RJ, RL, RE et SA (voir page 426 pour plus d'informations).

Nous contacter pour d'autres distributions photométriques.

Luminaire décoratif Simon **SKAT** LED, taille M, en fonte d'aluminium. Fixation post-top. Adapté à des fixations de Ø34 mm à Ø76 mm en fonction de l'adaptateur. Surface plate dotée d'un système de refroidissement interne des LED, sans ailettes apparentes. Possibilité d'installer un connecteur **Zhaga / NEMA** dans la partie supérieure et un connecteur **Zhaga** dans la partie inférieure. Accès à l'équipement pour l'entretien par la partie supérieure en retirant six vis en acier inoxydable invisibles une fois le luminaire installé. Diffuseur en méthacrylate transparent hautement résistant aux chocs (ARI) pour faciliter son nettoyage et protéger les optiques des rayons UV. Indice de protection **IP66** pour l'ensemble du luminaire, avec **soupape de sûreté** permettant de maintenir une pression constante et d'éviter la pénétration de l'humidité, et indice de résistance aux chocs **IK08**. Avec pré-câblage de 40 cm. Il est possible de monter jusqu'à neuf optiques de type multi-array et de choisir parmi quatorze distributions photométriques. Réflecteurs tronconiques anti-éblouissement teintés avec récupération de flux. Quatre températures de couleur disponibles en lumière blanche ; APC (Amber Phosphor Converted) pour les zones spécialement protégées. Durée de vie des LED **L90 B10 : 100 000 heures**.

Les blocs lumineux Istanium LED peuvent être remplacés ou renouvelés une fois le luminaire en place, ce qui permet de prolonger sa durée de vie. En outre, grâce à leur système de LED modulaire, ils offrent une grande variété d'options de caractéristiques lumineuses.

Pourcentage de flux lumineux émis vers l'hémisphère supérieur (**ULR**) supérieur à **0%** (vérifier selon l'optique utilisée).

Doté d'un appareillage électronique de **Classe I** et **Classe II** à la tension d'alimentation de 230 Vca / 50-60 Hz. Possibilité d'inclure une protection supplémentaire contre les surtensions de **10 kV/10 kA**. Gradation en option sans ligne de commande (gradation automatique) 2N- et par télégestion via protocole 1.10V ou DALI. Programmation sur mesure et maintien d'un flux de sortie constant en option (**CLO**). Finition standard couleur Simon GYDECO. Autres finitions disponibles : nuancier SIMON, nuancier RAL et peinture marine pour les environnements corrosifs avec une durabilité élevée dans un environnement **C5M**. Dimensions : 460 x 220 x 460 mm. Luminaire certifié **ENEC** et compatible avec le connecteur **Zhaga-D4i**.

## DIMENSIONS ET SYSTÈMES DE FIXATION

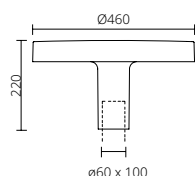

Fixation post-top	Ø60 mm, 100 mm de long
Surface au vent	0,037 m <sup>2</sup>
Poids	Max. 8,3 kg Min. 6,3 kg

## CARACTÉRISTIQUES PHYSIQUES ET MATÉRIAUX

IP	IP66
IK	IK08
Corps	Aluminium moulé sous pression
Système de fermeture	Avec 6 vis en acier inoxydable
Système de fixation	Aluminium moulé sous pression
Diffuseur	Méthacrylate transparent hautement résistant aux chocs (ARI)

## FINITIONS

Corps	Peinture couleur GYDECO (peinture standard) Couleurs Simon (peinture standard / peinture marine) Couleurs nuancier RAL (peinture standard / peinture marine)
-------	--

## PARAMÈTRES ÉLECTRIQUES\* ET CONNECTIVITÉ

Ta (température de travail)	-20 °C à +35 °C
Gradation**	<b>2N-</b> Sans ligne de commande <b>Dxxx</b> Sans ligne de commande programmée sur mesure <b>CAD</b> Gradation de flux sur tableau <b>1N (100 %)</b> Sans gradation <b>1.10V</b> Gradation via protocole 1.10V <b>DALI</b> Gradation via protocole DALI
	Activation possible de la fonction <b>CLO</b> , qui compense la diminution de la lumière émise par les LED en augmentant progressivement leur courant d'alimentation.

Possibilité d'installer un connecteur **Zhaga / NEMA** sur la partie supérieure du luminaire conformément au Livre 18 du Consortium Zhaga.

### Luminaires alimentés sur secteur

Tension d'alimentation	220-240 Vca		
Fréquence	50/60 Hz		
Protection contre les surtensions	6 kV (Augmentation possible à 10 kV/10 kA sur demande)		
Facteur de puissance (cos φ à charge max.)	≥ 0,95		
Protection électrique du luminaire	Classe I ou II		
Puissance du bloc optique selon le modèle***	12 LED	16 LED	24 LED
Courant d'alimentation			
HIGH EFFICIENCY	12 W	16 W	24 W
HIGH BALANCE	18 W	24 W	36 W
HIGH FLUX	24 W	32 W	49 W
VERY HIGH FLUX	-	-	-

## NORMES ET CERTIFICATIONS



Luminaire conforme aux normes : EN 60598-2-3 / EN 62493 / EN 55015 / EN 61547 / EN 61000-3-2 / EN 50581

Garantie	5 ans.
Livraison et emballage	Pour protéger le produit pendant le transport et le stockage, celui-ci est emballé dans un carton recyclable avec étiquette d'identification.
Maintenance	La surface du diffuseur doit toujours être propre afin de permettre une diffusion optimale de la lumière. Utiliser un chiffon humide sans produit agressif ni détergent. Lubrifier les joints d'étanchéité et les remplacer lorsqu'ils se fendillent. Lubrifier les fermetures et/ou les charnières des parties mobiles. La surface de rayonnement thermique doit toujours être propre afin d'optimiser le flux lumineux et de prolonger la durée de vie des LED.

\* Les valeurs indiquées correspondent à l'état actuel de la technologie. \*\* Nous contacter pour d'autres réglementations. \*\*\*La puissance du luminaire peut varier d'environ ± 7 % par rapport aux données publiées, en fonction des conditions techniques et de l'évolution constante des technologies.



## PARAMÉTRAGE DE VOTRE LUMINAIRE SKAT M

Modèle	Diffuseur	Câble	Optique	T de couleur	Puissance du bloc optique	Appareillage	Gradation	Protection	Finition	Description
<b>SKAMPF</b>										Simon SKAT Istanium® LED, taille M, fixation post-top, surface plate
	<b>ATF</b>									Diffuseur en méthacrylate transparent hautement résistant aux chocs
		<b>C</b>								Avec câble d'installation (0,4 m)
			<b>RG_</b>							Optique routière frontale de type G
			<b>RJ_</b>							Optique routière frontale de type J
			<b>RL_</b>							Optique routière frontale de type L
			<b>RA_</b>							Optique routière extensive de type A
			<b>RE_</b>							Optique routière extensive de type E
			<b>SA_</b>							Optique symétrique de type A
				<input type="radio"/> <b>NDL</b>						Lumière du jour neutre – 4 000 K
				<input type="radio"/> <b>WDL</b>						Lumière du jour chaude – 3 000 K
				<input type="radio"/> <b>SDL</b>						Lumière du jour douce – 2 700 K
				<input type="radio"/> <b>XDL</b>						Lumière du jour extra chaude – 2 200 K
					<b>_12W350</b>					12 W 350 mA      1 580 lm à 3 000 K      12 LED
					<b>_18W530</b>					18 W 530 mA      2 250 lm à 3 000 K      12 LED
					<b>_24W700</b>					24 W 700 mA      2 800 lm à 3 000 K      12 LED
					<b>_32W700</b>					32 W 700 mA      3 770 lm à 3 000 K      16 LED
					<b>_36W530</b>					36 W 530 mA      4 470 lm à 3 000 K      24 LED
					<b>_49W700</b>					49 W 700 mA      5 590 lm à 3 000 K      24 LED
						<b>IA23_</b>				Appareillage électronique 230 Vca 50/60 Hz, protection standard contre les surtensions de 6 kV
						<b>IA23S</b>				Appareillage électronique 230 Vca, 50/60 Hz, protection supplémentaire contre les surtensions de 10 kV
							<b>2N_</b>			Gradation sans ligne de commande (gradation automatique)
							<b>1N_</b>			Sans gradation (on/off)
							<b>CAD_</b>			Gradation du flux sur tableau (régulateur dans le tableau électrique)
							<b>1-10</b>			Gradation via protocole 1-10V
							<b>DALI</b>			Gradation via protocole DALI
							<b>DXXX</b>			Gradation sans ligne de commande (programmée sur mesure)
								<b>C1</b>		Protection électrique du luminaire de Classe I
								<b>C2</b>		Protection électrique du luminaire de Classe II
									<b>GYDECO</b>	Finition standard couleur Simon gris décoratif
									<b>xxxxxx</b>	Finition couleur Simon
									<b>xxxxxx</b>	Finition couleur nuancier RAL Classic
									<b>CMxxxx</b>	Finition protectrice spéciale zones maritimes

Le flux de sortie du luminaire peut varier d'environ ± 6 % par rapport aux données publiées, en fonction des conditions techniques et/ou de l'évolution constante des technologies LED. La puissance du luminaire peut varier d'environ ± 7 % par rapport aux données publiées, en fonction des conditions techniques et/ou de l'évolution constante des technologies.



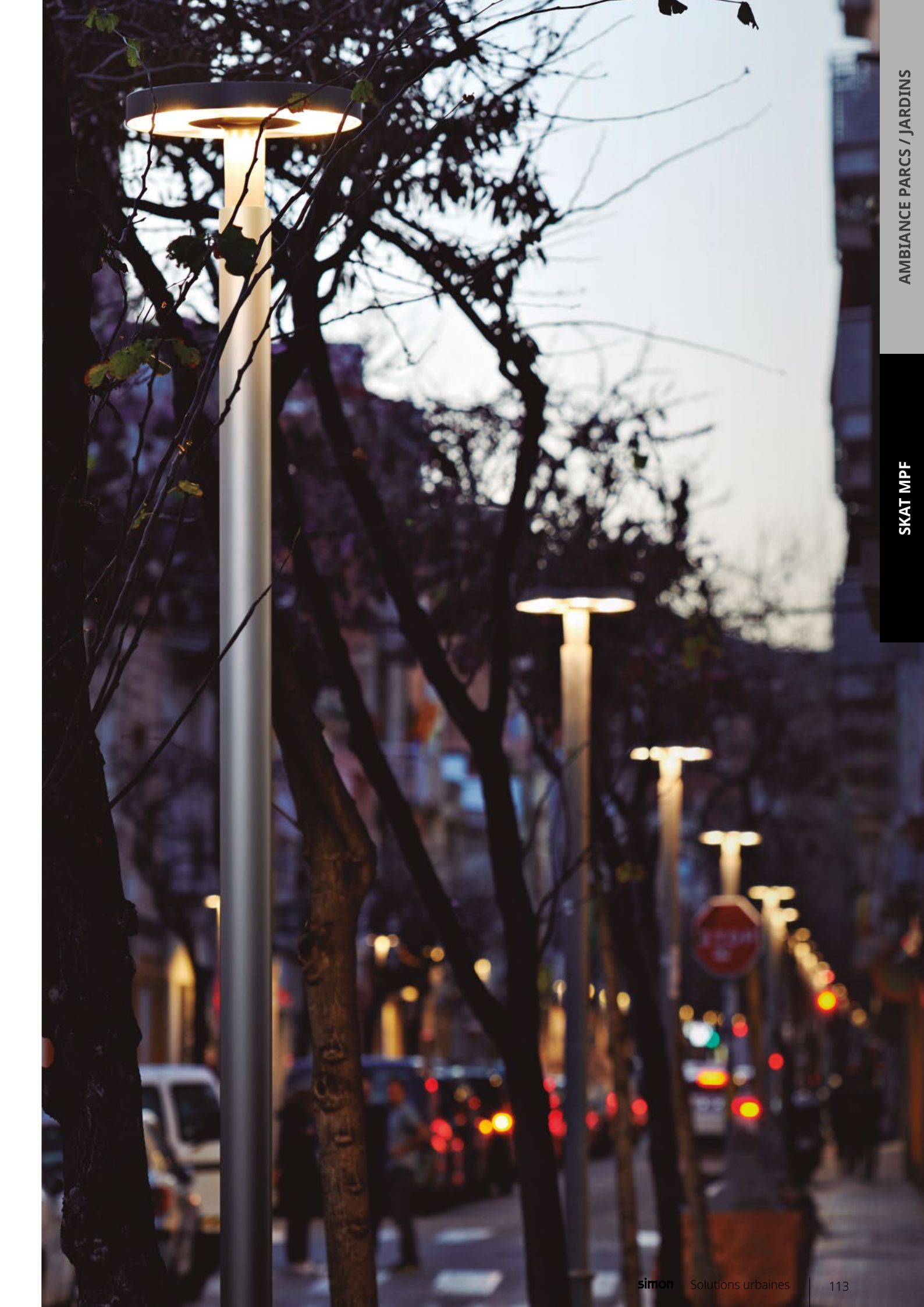

COMBINEZ VOTRE LUMINAIRE SKAT M AVEC :

MÂTS DÉCORATIFS :

6 M

5 M

4 M

3 M

2 M

1 M

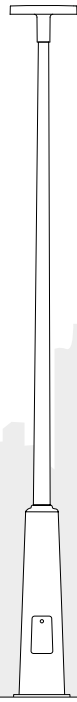

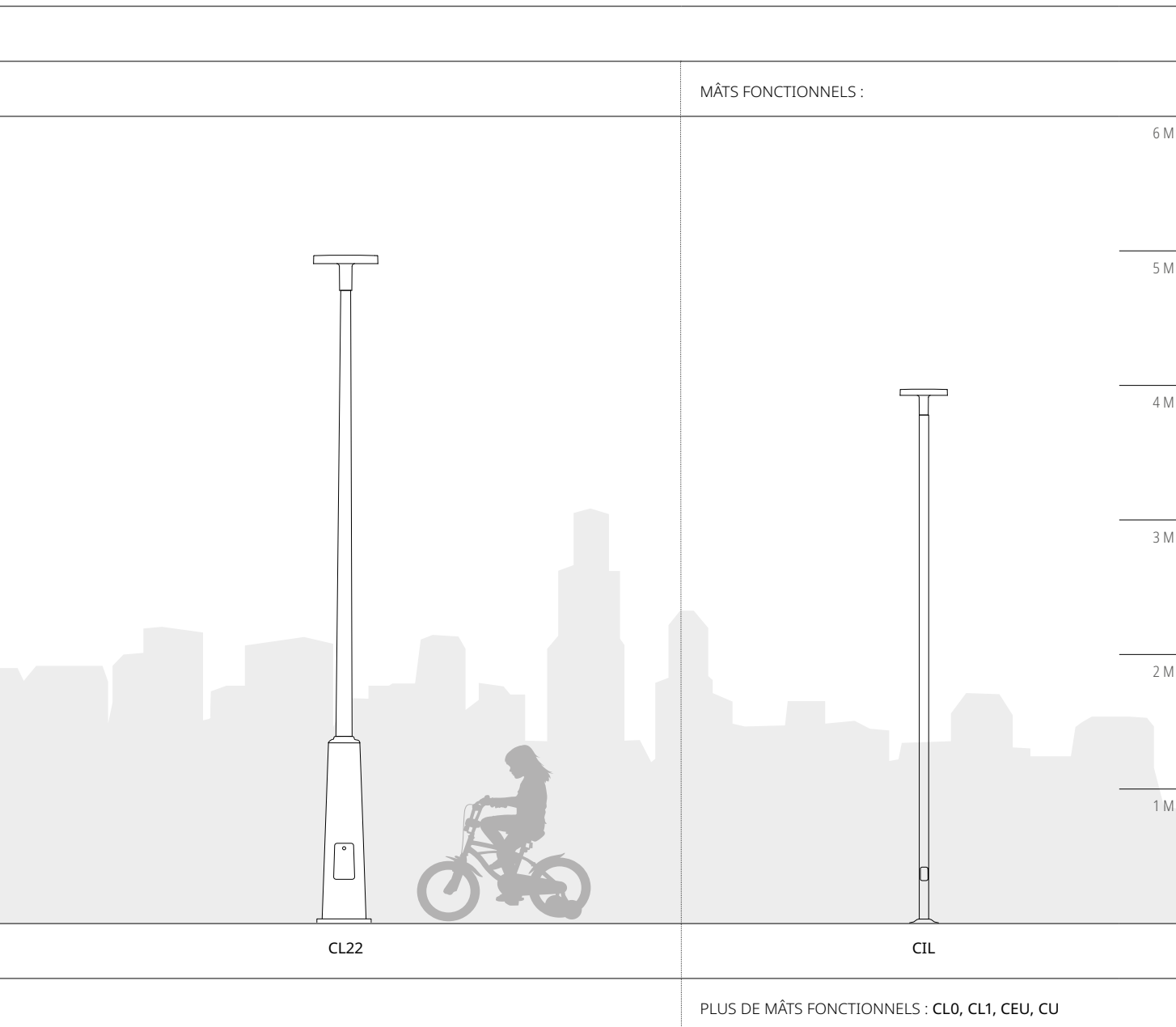

CL22

PLUS DE MÂTS DÉCORATIFS : -



### ACCESSOIRES / PIÈCES DÉTACHÉES

	Description	Référence de commande
	Accessoire de fixation sur support de Ø76 mm	<b>50-88540</b>
	Accessoire de fixation sur support de Ø76 mm, finition GYDECO	<b>50-88540-013</b>



# HYDRA

ISTANIUM<sup>LED</sup>

Luminaire pour parcs et jardins idéal pour l'introduction intensive de la technologie LED.

De forme conique et surface plate. Le produit affiche des éléments décoratifs qui lui donnent du caractère tout en assurant des fonctionnalités techniques exigeantes.



Rue



Rue piétonne



Zone commerciale



Parc / Jardin



Place



# HYDRA

ISTANIUM<sup>LED</sup>®



## LUMINAIRE LED D'AMBIANCE POUR PARCS ET JARDINS

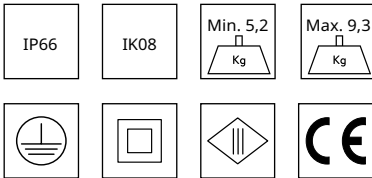

T DE COULEUR : NDL 4 000 K | WDL 3 000 K | SDL 2 700 K\* | XDL 2 200 K\* | APC\*

INDICE DE RENDU DE COULEUR : > 70

ULR : < 2,5 %\*\*

DURÉE DE VIE DES LED (L90 B10 À T<sub>a</sub> = 25 °C ET T<sub>j</sub> = 95 °C) : 100 000 h

Conformité à l'arrêté du 27 décembre 2018 relatif à la limitation des nuisances lumineuses (hors zones de restrictions spécifiques)

\* Sur demande \*\* La valeur peut varier en fonction de l'optique

OPTIQUE RG

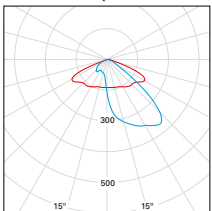

cd/klm n = 100 %

OPTIQUE RJ

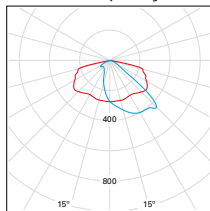

cd/klm n = 100 %

OPTIQUE RL

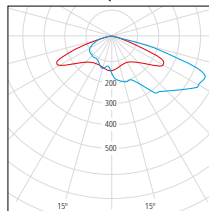

cd/klm n = 100 %

OPTIQUE RA

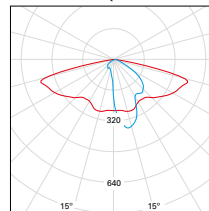

cd/klm n = 100 %

OPTIQUE RE

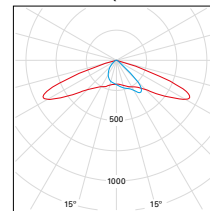

cd/klm n = 100 %

OPTIQUE SA

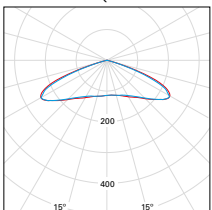

cd/klm n = 100 %

— C0 - C180 — C90 - C270

Les paralumes de contrôle de flux lumineux hémisphérique supérieur sont disponibles pour les optiques RJ, RL, RE et SA (voir page 426 pour plus d'informations).

Nous contacter pour d'autres distributions photométriques.

Luminaire décoratif Simon **HYDRA** LED, taille M, en fonte d'aluminium injecté. Fixation post-top. Adapté à des fixations de Ø34 mm à Ø76 mm en fonction de l'adaptateur. Surface plate de Ø322 mm, avec option de surface plate de Ø700 mm. Système de refroidissement interne à ailettes. Luminaire à un seul corps et deux volumes indépendants de séparation thermique par bloc optique et par bloc électrique. Accès à l'équipement et maintenance par la partie supérieure avec ouverture à l'aide de 2 leviers, sans outils. Diffuseur en méthacrylate transparent courbe à haute résistance aux chocs pour faciliter le nettoyage et protéger les optiques du rayonnement UV. Indice de protection **IP66** pour le luminaire et indice de résistance aux chocs **IK08**. Sans précâblage. Câblage de 5 m en option. Possibilité de monter jusqu'à neuf optiques de type multi-array. Quatre températures de couleur disponibles en lumière blanche ; APC (Amber Phosphor Converted) pour les zones spécialement protégées. Durée de vie des LED **L90 B10 : 100 000 heures**. Les blocs lumineux Istanium LED peuvent être remplacés ou renouvelés une fois le luminaire en place, ce qui permet de prolonger sa durée de vie. En outre, grâce à leur système de LED modulaire, ils offrent une grande variété d'options de caractéristiques lumineuses.

Pourcentage de flux lumineux vers l'hémisphère supérieur (**ULR**) inférieur à **2,5 %** (à vérifier en fonction de l'optique utilisée). Appareillage électronique de **classe I** et de **classe II** avec une tension d'alimentation de 230 V<sub>CA</sub> / 50 - 60 Hz et de **classe III** avec une tension d'alimentation de 12/24 V<sub>CC</sub>. Possibilité d'inclure une protection supplémentaire contre les surtensions de **10 kV/10 kA**. Gradation en option avec ligne de commande 2N+, sans ligne de commande (gradation automatique) 2N-, par régulateur de flux sur tableau CAD, par télégestion via protocole 1.10V ou DALI. Programmation sur mesure et maintien d'un flux de sortie constant en option (**CLO**). Finition standard de couleur Simon GYDECO et boîtier supérieur en aluminium. Autres finitions disponibles : nuancier SIMON, nuancier RAL et peinture marine pour les environnements corrosifs avec une durabilité élevée dans un environnement **C5M**. Dimensions 322 x 593 x 322 mm pour le modèle de diffuseur Ø322 mm et 700 x 593 x 700 mm pour le modèle de diffuseur Ø700 mm.

### DIMENSIONS ET SYSTÈMES DE FIXATION

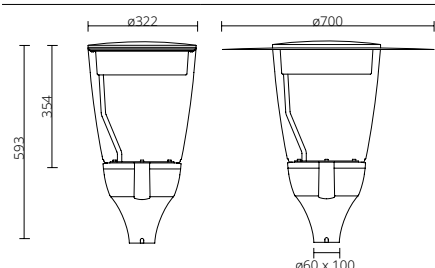

Fixation post-top	Ø60 mm, 100 mm de long
Surface au vent	0,14 m <sup>2</sup>
Poids	Max. 9,3 kg Min. 5,2 kg

### PARAMÈTRES ÉLECTRIQUES\* ET CONNECTIVITÉ

Ta (température de travail)	-20 °C à +35 °C
Gradation**	<b>2N-</b> Sans ligne de commande <b>Dxxx</b> Sans ligne de commande programmée sur mesure <b>2N+</b> Avec ligne de commande <b>CAD</b> Gradation de flux sur tableau <b>1N (100 %)</b> Sans gradation <b>1.10V</b> Gradation via protocole 1.10V <b>DALI</b> Gradation via protocole DALI

Activation possible de la fonction **CLO**, qui compense la diminution de la lumière émise par les LED en augmentant progressivement leur courant d'alimentation.

### CARACTÉRISTIQUES PHYSIQUES ET MATÉRIAUX

IP	IP66
IK	IK08
Corps	Aluminium moulé sous pression
Système de fermeture	Levier en alliage d'aluminium
Système de fixation	Aluminium moulé sous pression
Diffuseur	Méthacrylate transparent hautement résistant

### FINITIONS

Corps	Peinture couleur GYDECO (peinture standard) Couleurs Simon (peinture standard / peinture marine) Couleurs nuancier RAL (peinture standard / peinture marine)
Boîtier supérieur	Aluminium

	Luminaires alimentés sur secteur	Luminaires alimentés par un point de lumière solaire	
Tension d'alimentation	220-240 V <sub>CA</sub>	12/24 V <sub>CC</sub>	
Fréquence	50/60 Hz	-	
Protection contre les surtensions	6 kV (augmentation possible à 10 kV/10 kA sur demande)	-	
Facteur de puissance (cos φ à charge max.)	≥ 0,95	-	
Protection électrique du luminaire	Classe I ou II	Classe III	
Puissance du bloc optique selon le modèle***	12 LED	24 LED	36 LED
Courant d'alimentation	1 mod.	2 mod.	3 mod.
HIGH EFFICIENCY	12 W	24 W	35 W
HIGH BALANCE	18 W	36 W	54 W
HIGH FLUX	-	-	-
VERY HIGH FLUX	-	-	-

### NORMES ET CERTIFICATIONS



Luminaire conforme aux normes : EN 60598-2-3 / EN 62493 / EN 55015 / EN 61547 / EN 61000-3-2 / EN 50581

Garantie	5 ans.
Livraison et emballage	Pour protéger le produit pendant le transport et le stockage, celui-ci est emballé dans un carton recyclable avec étiquette d'identification.
Maintenance	La surface du diffuseur doit toujours être propre afin de permettre une diffusion optimale de la lumière. Utiliser un chiffon humide sans produit agressif ni détergent. Lubrifier les joints d'étanchéité et les remplacer lorsqu'ils se fendillent. Lubrifier les fermetures et/ou les charnières des parties mobiles. La surface de rayonnement thermique doit toujours être propre afin d'optimiser le flux lumineux et de prolonger la durée de vie des LED.

\* Les valeurs indiquées correspondent à l'état actuel de la technologie. \*\* Nous contacter pour d'autres réglementations. \*\*\*La puissance du luminaire peut varier d'environ ± 7 % par rapport aux données publiées, en fonction des conditions techniques et de l'évolution constante des technologies.



PARAMÉTRAGE DE VOTRE LUMINAIRE HYDRA

Modèle	Diffuseur	Câble	Optique	T de couleur	Puissance du bloc optique	Appareillage	Gradation	Protection	Finition	Description
<b>HYDMPF</b>										Simon HYDRA Istanium® LED, taille M, fixation post-top, surface plate Ø322 mm
<b>HYDMPB</b>										Simon HYDRA Istanium® LED, taille M, fixation post-top, surface avec abat-jour Ø700 mm
	<b>ATB</b>									Méthacrylate transparent courbe haute résistance
		<b>0</b>								Sans câble d'installation (0 m)
		<b>5</b>								Avec câble d'installation (5 m)
			<b>RG_</b>							Optique routière frontale de type G
			<b>RJ_</b>							Optique routière frontale de type J
			<b>RL_</b>							Optique routière frontale de type L
			<b>RA_</b>							Optique routière extensive de type A
			<b>RE_</b>							Optique routière extensive de type E
			<b>SA_</b>							Optique symétrique de type A
						<input type="radio"/> <b>NDL</b>				Lumière du jour neutre – 4 000 K
						<input type="radio"/> <b>WDL</b>				Lumière du jour chaude – 3 000 K
						<input type="radio"/> <b>SDL</b>				Lumière du jour douce – 2 700 K
						<input type="radio"/> <b>XDL</b>				Lumière du jour extra chaude – 2 200 K
					<b>_12W350</b>					12 W 350 mA   1 670 lm à 3 000 K   12 LED
					<b>_18W530</b>					18 W 530 mA   2 460 lm à 3 000 K   12 LED
					<b>_36W530</b>					36 W 530 mA   4 720 lm à 3 000 K   24 LED
					<b>_54W530</b>					54 W 530 mA   7 030 lm à 3 000 K   36 LED
						<b>IA23_</b>				Appareillage électronique 230 Vca 50/60 Hz, protection standard contre les surtensions de 6 kV
						<b>IA23S</b>				Appareillage électronique 230 Vca, 50/60 Hz, protection supplémentaire contre les surtensions de 10 kV
						<b>IA12_</b>				Appareillage électronique 12/24 Vcc, C3 (solaires). Maximum admis de 36 W et gradation 1N et 2N-
						<b>2N-</b>				Gradation sans ligne de commande (gradation automatique)
						<b>2N+</b>				Gradation avec ligne de commande
						<b>1N_</b>				Sans gradation (on/off)
						<b>CAD_</b>				Gradation du flux sur tableau (régulateur dans le tableau électrique)
						<b>1-10</b>				Gradation via protocole 1-10V
						<b>DALI</b>				Gradation via protocole DALI
						<b>DXXX</b>				Gradation sans ligne de commande (programmée sur mesure)
							<b>C1</b>			Protection électrique du luminaire de Classe I
							<b>C2</b>			Protection électrique du luminaire de Classe II
							<b>C3</b>			Protection électrique du luminaire de Classe III (exclusivement pour CC)
								<b>GYDECO</b>		Finition standard couleur Simon gris décoratif
								<b>xxxxxx</b>		Finition couleur Simon
								<b>xxxxxx</b>		Finition couleur nuancier RAL Classic
								<b>CMxxxx</b>		Finition protectrice spéciale zones maritimes

Le flux de sortie du luminaire peut varier d'environ ± 6 % par rapport aux données publiées, en fonction des conditions techniques et/ou de l'évolution constante des technologies LED. La puissance du luminaire peut varier d'environ ± 7 % par rapport aux données publiées, en fonction des conditions techniques et/ou de l'évolution constante des technologies.





COMBINEZ VOTRE LUMINAIRE HYDRA AVEC :

DES MÂTS DÉCORATIFS :

6 M

5 M

4 M

3 M

2 M

1 M



CL22

PLUS DE MÂTS DÉCORATIFS : -



### ACCESSOIRES / PIÈCES DÉTACHÉES

Description	Référence de commande
Bouchon hermétique. Évite la condensation de l'humidité à l'intérieur du diffuseur d'entrer dans le mât en renforçant l'étanchéité du socle.	50-73364



# LORE

## ISTANIUM<sup>LED</sup>

Luminaire pour parcs et jardins à l'esthétique industrielle inédite, qui se distingue par ses formes coniques et sa grande fonctionnalité.



Zone de stationnement



Voie verte



Avenue



Rue



Rue piétonne



Zone commerciale



Parc / Jardin



Place



Pistes cyclables urbaines



Ronds-points / Intersections



Monument



Grand espace





# LORE

## ISTANIUM<sup>LED</sup>

### LUMINAIRE LED D'AMBIANCE POUR PARCS ET JARDINS

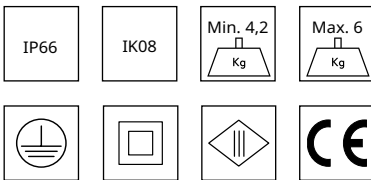

T DE COULEUR : NDL 4 000 K | WDL 3 000 K | SDL 2 700 K\* | XDL 2 200 K\* | APC\*

INDICE DE RENDU DE COULEUR : > 70

ULR : 0 %\*\*

DURÉE DE VIE DES LED (L90 B10 À T<sub>a</sub> = 25 °C ET T<sub>j</sub> = 95 °C) : 100 000 h

Conformité à l'arrêté du 27 décembre 2018 relatif à la limitation des nuisances lumineuses (hors zones de restrictions spécifiques)

Inclinaison maximale du luminaire permettant un ULR < 4 % : 20°

Code flux CIE n°3 : Supérieur à 95 %

\* Sur demande \*\* La valeur peut varier en fonction de l'optique

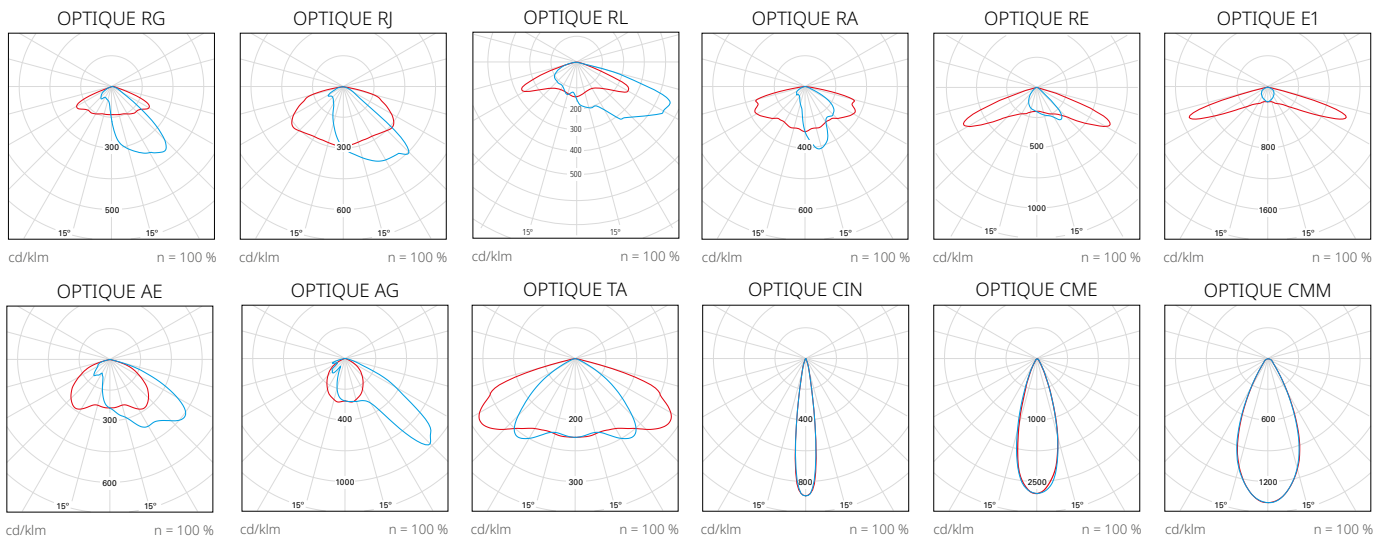

— C0 - C180 — C90 - C270

Les paralumes de contrôle de flux lumineux hémisphérique supérieur sont disponibles pour les optiques RJ, RL, RE, E1, AE, AG, SA et TA (voir page 426 pour plus d'informations).

Nous contacter pour d'autres distributions photométriques.

Projecteur Simon **LORE** LED, taille M, en alliage d'aluminium et aluminium anodisé moulé sous pression. Fixation par lyre ou fixation à caténaire avec support pour câble double et compensateur d'inclinaison. Surface plate. Système de refroidissement interne à ailettes. Accès à l'appareillage et maintenance par l'arrière avec ouverture à l'aide de deux leviers, sans outils. Accès à au bloc optique depuis la partie frontale en ouvrant trois leviers, sans outils. Diffuseur en verre trempé transparent plat qui facilite le nettoyage et protège l'optique du rayonnement UV. Indice de protection **IP66** pour le bloc optique Istanium LED et indice de résistance aux chocs **IK08**. Possibilité de monter jusqu'à quatorze optiques de type multi-array. Quatre températures de couleur disponibles en lumière blanche ; APC (Amber Phosphor Converted) pour les zones spécialement protégées. Durée de vie des LED **L90 B10 : 100 000 heures**. Les blocs lumineux Istanium LED peuvent être remplacés ou renouvelés une fois le luminaire en place, ce qui permet de prolonger sa durée de vie. En outre, grâce à leur système de LED modulaire, ils offrent une grande variété d'options de caractéristiques lumineuses. Pourcentage de flux lumineux émis vers l'hémisphère supérieur (**ULR**) égal à **0 %** avec une inclinaison de 0° à ± 5° (vérifier selon l'optique utilisée). Doté d'un appareillage électronique de **Classe I** et **Classe II** avec tension d'alimentation 230 Vca/ 50- 60 Hz et **Classe III** avec tension d'alimentation 12/24 Vcc. Possibilité d'inclure une protection supplémentaire contre les surtensions de **10 kV/10 kA**. Gradation en option avec ligne de commande 2N+, sans ligne de commande (gradation automatique) 2N-, par régulateur de flux sur tableau CAD, par télégestion via protocole 1.10V ou DALI. Programmation sur mesure et maintien d'un flux de sortie constant en option (**CLO**). Finition standard du corps et fermetures de couleur Simon GY9006, lyre en finition galvanisée et réflecteur en finition anodisée. Autres finitions disponibles : nuancier SIMON, nuancier RAL et peinture marine pour les environnements corrosifs avec une durabilité élevée dans un environnement **C5M**. Dimensions 500 x 460 x 500 mm.

## DIMENSIONS ET SYSTÈMES DE FIXATION

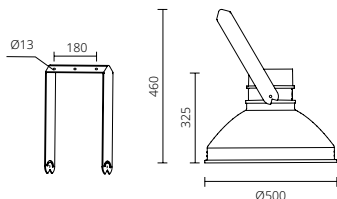

Fixation	Par lyre, trous de fixation Ø13 mm, Ø13 mm, Ø13 mm Toujours centrer vers l'hémisphère inférieur, inclinaison maximale de 15°
Fixation par caténaire	Pièce de fixation avec support pour câble double Ø5 – 12 mm, avec compensateur d'inclinaison de ±30 °.
Entrée de câble	Presse-étoupe Pg 13,5 (M20)
Distance des objets éclairés	1 m
Surface au vent	0,19 m <sup>2</sup>
Poids	Max. 6 kg Min. 4,2 kg

## CARACTÉRISTIQUES PHYSIQUES ET MATÉRIAUX

IP	IP66
IK	IK08
Corps	Aluminium moulé sous pression
Réflecteur	Aluminium anodisé
Système de fermeture	Leviers en alliage d'aluminium
Système de fixation	Tôle d'acier galvanisé
Système de fixation par caténaire	Tôle d'acier galvanisé
Diffuseur	Verre trempé transparent plat de sécurité

## FINITIONS

Corps	Peinture couleur GY9006 (peinture standard) Couleurs Simon (peinture standard / peinture marine) Couleurs nuancier RAL (peinture standard / peinture marine)
Système de fixation	Acier galvanisé
Réflecteur	Aluminium anodisé
Fermetures du réflecteur	GY9006

## NORMES ET CERTIFICATIONS



Luminaire conforme aux normes : EN 60598-2-5 / EN 62493 / EN 55015 / EN 61547 / EN 61000-3-2 / EN 50581

Garantie	5 ans.
Livraison et emballage	Pour protéger le produit pendant le transport et le stockage, celui-ci est emballé dans un carton recyclable avec étiquette d'identification.
Maintenance	La surface du diffuseur doit toujours être propre afin de permettre une diffusion optimale de la lumière. Utiliser un chiffon humide sans produit agressif ni détergent. Lubrifier les joints d'étanchéité et les remplacer lorsqu'ils se fendillent. Lubrifier les fermetures et/ou les charnières des parties mobiles. La surface de rayonnement thermique doit toujours être propre afin d'optimiser le flux lumineux et de prolonger la durée de vie des LED.

\* Les valeurs indiquées correspondent à l'état actuel de la technologie. \*\* Nous contacter pour d'autres réglementations. \*\*\* Les valeurs de puissance ont une tolérance de ±7 %.

## PARAMÈTRES ÉLECTRIQUES\* ET CONNECTIVITÉ

Ta (température de travail)	-20 °C à +35 °C
Gradation**	<b>2N-</b> Sans ligne de commande <b>Dxxx</b> Sans ligne de commande programmée sur mesure <b>2N+</b> Avec ligne de commande <b>CAD</b> Gradation de flux sur tableau <b>1N (100 %)</b> Sans gradation <b>1.10V</b> Gradation via protocole 1.10V <b>DALI</b> Gradation via protocole DALI
	Activation possible de la fonction <b>CLO</b> , qui compense la diminution de la lumière émise par les LED en augmentant progressivement leur courant d'alimentation.

	Luminaires alimentés sur secteur	Luminaires alimentés par un point de lumière solaire
Tension d'alimentation	220-240 Vca	12-24 Vcc
Fréquence	50/60 Hz	-
Protection contre les surtensions	6 kV (augmentation possible à 10 kV/10 kA sur demande)	-
Facteur de puissance (cos φ à charge max.)	≥ 0,95	-
Protection électrique du luminaire	Classe I ou II	Classe III
Puissance du bloc optique selon le modèle***	12 LED 24 LED 36 LED 48 LED 60 LED 72 LED	
Courant d'alimentation	1 mod. 2 mod. 3 mod. 4 mod. 5 mod. 6 mod.	
HIGH EFFICIENCY	12 W 24 W 35 W 47 W 59 W 71 W	
HIGH BALANCE	18 W 36 W 54 W 73 W 91 W 109 W	
HIGH FLUX	24 W 49 W 73 W - - -	
VERY HIGH FLUX	- - - - - -	



PARAMÉTRAGE DE VOTRE LUMINAIRE LORE

Modèle	Diffuseur	Câble	Optique	T de couleur	Puissance du bloc optique	Appareillage	Gradation	Protection	Finition	Description
LORMXF										Simon LORE Istanium® LED, taille M, fixation par lyre, surface plate
LORMCF										Simon LORE Istanium® LED, taille M, fixation suspendue par caténaire, surface plate
	GTF									Diffuseur en verre trempé transparent plat de sécurité
		0								Sans câble d'installation (0 m)
			RG_ RJ_ RL_ RA_ RE_ E1_ AE_ AG_ TA_ CIN CME CMM							Optique routière frontale de type G Optique routière frontale de type J Optique routière frontale de type L Optique routière extensive de type A Optique routière extensive de type E Optique routière elliptique de type 1 Optique asymétrique de type E Optique asymétrique de type G Optique tunnel zénithal Optique Conique intensive Optique Conique moyenne de type E Optique Conique moyenne de type M
				<input type="radio"/> NDL <input type="radio"/> WDL <input type="radio"/> SDL <input type="radio"/> XDL						Lumière du jour neutre – 4 000 K Lumière du jour chaude – 3 000 K Lumière du jour douce – 2 700 K Lumière du jour extra chaude – 2 200 K
						_12W350 _24W700 _36W530 _49W700 _54W530 _73W700 _91W530 109W530				12 W 350 mA    1 670 lm à 3 000 K    12 LED 24 W 700 mA    3 190 lm à 3 000 K    12 LED 36 W 530 mA    4 720 lm à 3 000 K    24 LED 49 W 700 mA    6 030 lm à 3 000 K    24 LED 54 W 530 mA    7 030 lm à 3 000 K    36 LED 73 W 700 mA    8 850 lm à 3 000 K    36 LED 91 W 530 mA    11 740 lm à 3 000 K    60 LED 109 W 530 mA    13 880 lm à 3 000 K    72 LED
						IA23_ IA23S IA12_				Appareillage électronique 230 Vca 50/60 Hz, protection standard contre les surtensions de 6 kV Appareillage électronique 230 Vca, 50/60 Hz, protection supplémentaire contre les surtensions de 10 kV Appareillage électronique 12/24 Vcc, C3 (solaires). Maximum admis de 36 W et gradation 1N et 2N-
							2N_ 2N+_ 1N_ CAD_ 1-10 DALI DXXX			Gradation sans ligne de commande (gradation automatique) Gradation avec ligne de commande Sans gradation (on/off) Gradation du flux sur tableau (régulateur dans le tableau électrique) Gradation via protocole 1-10V Gradation via protocole DALI Gradation sans ligne de commande (programmée sur mesure)
								C1 C2 C3		Protection électrique du luminaire de Classe I Protection électrique du luminaire de Classe II Protection électrique du luminaire de Classe III (exclusivement pour CC)
									GY9006 xxxxxx xxxxxx CMxxxx	Finition standard Simon RAL GY9006 Finition couleur Simon Finition couleur nuancier RAL Classic Finition protectrice spéciale zones maritimes

Le flux de sortie du luminaire peut varier d'environ ± 6 % par rapport aux données publiées, en fonction des conditions techniques et/ou de l'évolution constante des technologies LED. La puissance du luminaire peut varier d'environ ± 7 % par rapport aux données publiées, en fonction des conditions techniques et/ou de l'évolution constante des technologies.





COMBINEZ VOTRE LUMINAIRE LORE AVEC :

DES MÂTS DÉCORATIFS :

- 16 M

---

- 15 M

---

- 14 M

---

- 13 M

---

- 12 M

---

- 11 M

---

- 10 M

---

- 9 M

---

- 8 M

---

- 7 M

---

- 6 M

---

- 5 M

---

- 4 M

---

- 3 M

---

- 2 M

---

- 1 M

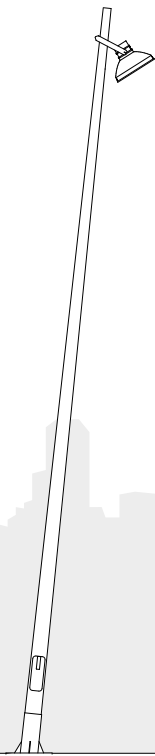

TORT

D'AUTRES MÂTS DÉCORATIFS : -

DES MÂTS FONCTIONNELS :

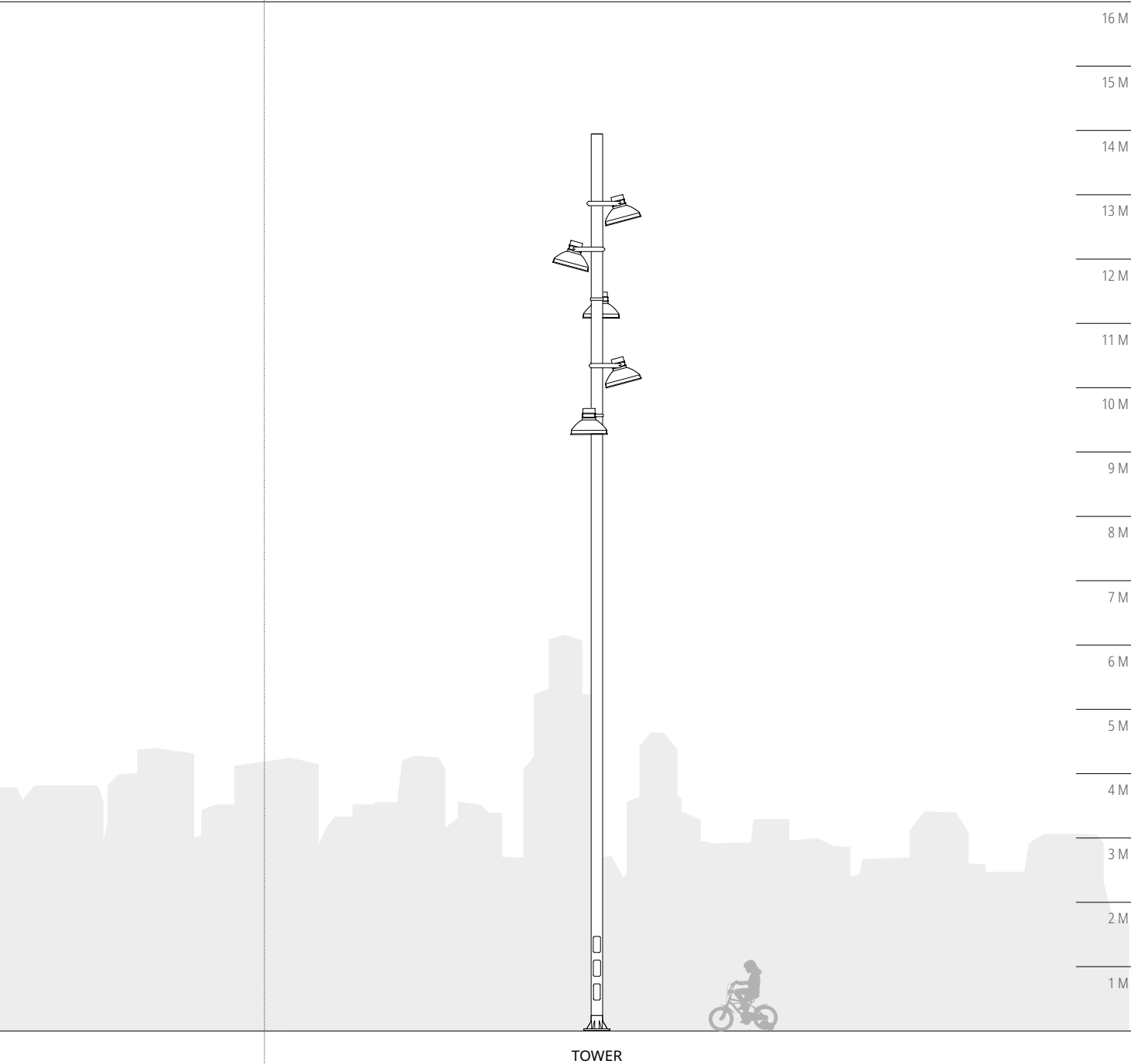

ACCESSOIRES / PIÈCES DÉTACHÉES

Description	Référence de commande
Pièce de rechange verre transparent plat	50-73486
Lyre pour montage avec 0° d'inclinaison pour une installation sur un mur vertical	50-73599







LUMINAIRES

# AMBIANCE ÉPOQUE

**PRAGA**  
M PRO / M BASIC



Projection de nos solutions d'éclairage  
les plus classiques, adaptées aux  
environnements urbains avec une  
touche historique qui nous transportent  
à une autre époque.







# PRAGA

M PRO / M BASIC

ISTANIUM®

Les luminaires, à quatre faces, de la collection PRAGA sont conçus spécialement pour s'intégrer dans le paysage urbain des centres historiques et sont dotés de la technologie la plus efficace et respectueuse de leur caractère.



Avenue



Rue



Rue piétonne



Zone commerciale



Parc / Jardin



Place



# PRAGA M PRO

ISTANIUM<sup>®</sup> LED

## LUMINAIRE LED AMBIANCE ÉPOQUE

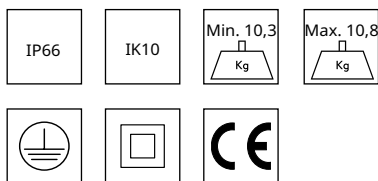

T DE COULEUR : NDL 4 000 K | WDL 3 000 K | SDL 2 700 K\* | XDL 2 200 K\* | APC\*

INDICE DE RENDU DE COULEUR : > 70

ULR : < 1 %\*\*

DURÉE DE VIE DES LED (L90 B10 À  $T_a = 25\text{ °C}$  ET  $T_j = 95\text{ °C}$ ) : 100 000 h

Conformité à l'arrêté du 27 décembre 2018 relatif à la limitation des nuisances lumineuses (hors zones de restrictions spécifiques)

Code flux CIE n°3 : Supérieur à 95 %

\* Sur demande \*\* La valeur peut varier en fonction de l'optique

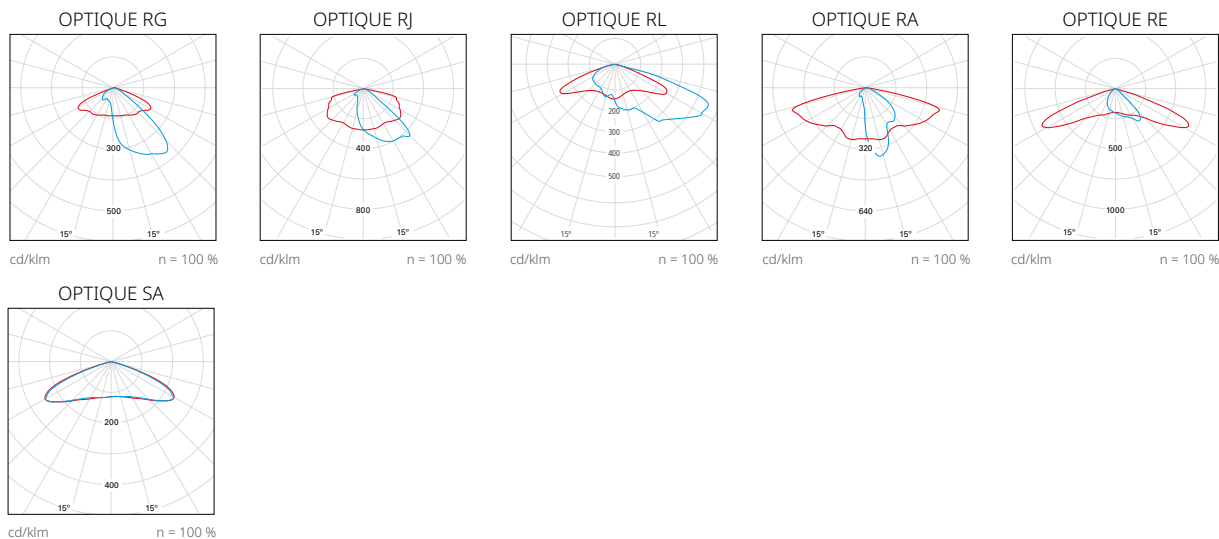

— C0 - C180 — C90 - C270

Les paralumes de contrôle de flux lumineux hémisphérique supérieur sont disponibles pour les optiques RJ, RL, RE et SA (voir page 486 pour plus d'informations).

Nous contacter pour d'autres distributions photométriques.

Luminaire d'ambiance époque Simon **PRAGA** LED, taille M, modèle PRO, en fonte d'aluminium. Fixation post-top G 3/4", ou fixation suspendue avec manchon fileté G 3/4" x 50 mm, ou fixation à caténaire avec support pour câble. Adaptation aux fixations de Ø60 mm avec adaptateur pour le modèle de fixation post-top. Surface plate ou surface conique avec enjoliveur. Système de refroidissement interne à ailettes. Accès à l'appareillage et maintenance par la partie supérieure à travers une ouverture à vis en acier inoxydable. Diffuseur du bloc optique en verre trempé transparent plat qui facilite le nettoyage et évite le rayonnement UV sur les optiques. Option de diffuseur du luminaire en méthacrylate transparent à quatre faces plates ou en méthacrylate opalin à quatre faces plates. Indice de protection **IP66** pour le bloc optique Istanium LED et indice de résistance aux chocs **IK08**. Sans précâblage. Câblage de 5 m en option. Possibilité de monter jusqu'à neuf optiques de type multi-array. Quatre températures de couleur disponibles en lumière blanche ; APC (Amber Phosphor Converted) pour les zones spécialement protégées. Durée de vie des LED **L90 B10 : 100 000 heures**. Les blocs lumineux Istanium LED peuvent être remplacés ou renouvelés une fois le luminaire en place, ce qui permet de prolonger sa durée de vie. En outre, grâce à leur système de LED modulaire, ils offrent une grande variété d'options de caractéristiques lumineuses. Pourcentage de flux lumineux émis vers l'hémisphère supérieur (**ULR**) Doté d'un appareillage électronique de **Classe I** et **Classe II** avec tension d'alimentation 230 V<sub>ca</sub>/ 50 - 60 Hz et **Classe III** avec tension d'alimentation à 12/24 Vcc. Possibilité d'inclure une protection supplémentaire contre les surtensions de **10 kV/10 kA**. Gradation en option avec ligne de commande 2N+, sans ligne de commande (gradation automatique) 2N-, par régulateur de flux depuis tableau CAD, par télégestion via protocole 1-10 V ou DALI. Programmation sur mesure et maintien d'un flux de sortie constant en option (**CLO**). Finition standard couleur Simon BKCLAS. Autres finitions disponibles : nuancier SIMON et nuancier RAL. Dimensions 440x730x440 mm pour les modèles post-top avec enjoliveur et fixation par caténaire. Dimensions 440x630x440 mm pour les modèles post-top sans enjoliveur et fixation suspendue.

### DIMENSIONS ET SYSTÈMES DE FIXATION

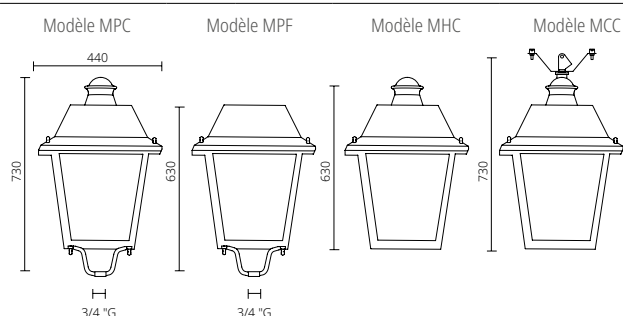

Fixation post-top	Fixation à manchon fileté G 3/4" x 50 mm (MPF et MPC)
Fixation suspendue	Fixation à manchon fileté G 3/4" x 50 mm (MHC)
Fixation caténaire	Pièce de fixation avec support pour câble (MCC)
Surface au vent	0,18 m <sup>2</sup>
Poids	Max. 10,8 kg Min. 10,3 kg

### CARACTÉRISTIQUES PHYSIQUES ET MATÉRIAUX

IP	IP66/IP65
IK	IK10
Corps	Fonte d'aluminium
Système de fermeture	Visserie en acier inoxydable
Système de fixation	Fonte d'aluminium
Diffuseur	Verre trempé transparent plat de sécurité

### FINITIONS

Corps	Peinture couleur BKCLAS (peinture standard) Couleurs Simon (peinture standard / peinture marine) Couleurs nuancier RAL (peinture standard / peinture marine) L
-------	--

### PARAMÈTRES ÉLECTRIQUES\* ET CONNECTIVITÉ

Ta (température de travail)	-20 °C à +35 °C			
Gradation**	<b>2N-</b> Sans ligne de commande <b>Dxxx</b> Sans ligne de commande programmée sur mesure <b>2N+</b> Avec ligne de commande <b>CAD</b> Gradation de flux sur tableau <b>1N (100 %)</b> Sans gradation <b>1.10 V</b> Gradation via protocole 1.10 V <b>DALI</b> Gradation via protocole DALI			
	Activation possible de la fonction <b>CLO</b> , qui compense la diminution de la lumière émise par les LED en augmentant progressivement leur courant d'alimentation.			
	<b>Luminaires alimentés sur secteur</b>	<b>Luminaires alimentés par un point de lumière solaire</b>		
Tension d'alimentation	220-240 V <sub>ca</sub>	12/24 V <sub>cc</sub>		
Fréquence	50/60 Hz	-		
Protection contre les surtensions	6 kV (augmentation possible à 10 kV/10 kA sur demande)	-		
Facteur de puissance (cos φ à charge max.)	≥ 0,95	-		
Protection électrique du luminaire	Classe I ou II	Classe III		
Puissance du bloc optique selon le modèle***	12 LED	24 LED	36 LED	48 LED
Courant d'alimentation	1 mod.	2 mod.	3 mod.	4 mod.
HIGH EFFICIENCY	12 W	24 W	35 W	47 W
HIGH BALANCE	18 W	36 W	54 W	73 W
HIGH FLUX	24 W	49 W	73 W	-
VERY HIGH FLUX	-	-	-	-

### NORMES ET CERTIFICATIONS



Luminaire conforme aux normes : EN 60598-2-3 / EN 62493 / EN 55015 / EN 61547 / EN 61000-3-2 / EN 50571

Garantie	5 ans.
Livraison et emballage	Pour protéger le produit pendant le transport et le stockage, celui-ci est emballé dans un carton recyclable avec étiquette d'identification.
Maintenance	La surface du diffuseur doit toujours être propre afin de permettre une diffusion optimale de la lumière. Utiliser un chiffon humide sans produit agressif ni détergent. Lubrifier les joints d'étanchéité et les remplacer lorsqu'ils se fendillent. Lubrifier les fermetures et/ou les charnières des parties mobiles. La surface de rayonnement thermique doit toujours être propre afin d'optimiser le flux lumineux et de prolonger la durée de vie des LED.

\* Les valeurs indiquées correspondent à l'état actuel de la technologie. \*\* Nous contacter pour d'autres réglementations. \*\*\* Les valeurs de puissance ont une tolérance de ± 7 %.



PARAMÉTRAGE DE VOTRE LUMINAIRE PRAGA M PRO

Modèle	Diffuseur	Câble	Optique	T de couleur	Puissance du bloc optique	Appareillage	Gradation	Protection	Finition	Description
PRGMPP										Simon PRAGA M PRO Istanium® LED, Taille M, fixation post-top ¾" G, surface plate
PRGMPC										Simon PRAGA M PRO Istanium® LED, Taille M, fixation post-top ¾" G, surface conique
PRGMHC										Simon PRAGA M PRO Istanium® LED, Taille M, fixation suspendue ¾" G, surface conique
PRGMCC										Simon PRAGA M PRO Istanium® LED, Taille M, fixation supérieure par caténaire ¾" G, surface conique
<b>GTF</b>										Diffuseur en verre trempé transparent plat de sécurité
<b>0</b>										Sans câble d'installation (0 m)
<b>5</b>										Avec câble d'installation (5 m)
<b>RG_</b>										Optique routière frontale de type G
<b>RJ_</b>										Optique routière frontale de type J
<b>RL_</b>										Optique routière frontale de type L
<b>RA_</b>										Optique routière extensive de type A
<b>RE_</b>										Optique routière extensive de type E
<b>SA_</b>										Optique symétrique de type A
<input type="radio"/> <b>NDL</b> <input type="radio"/> <b>WDL</b> <input type="radio"/> <b>SDL</b> <input type="radio"/> <b>XDL</b>										Lumière du jour neutre – 4 000 K Lumière du jour chaude – 3 000 K Lumière du jour douce – 2 700 K Lumière du jour extra chaude – 2 200 K
<b>_12W350</b>										12 W 350 mA   1 670 lm à 3 000 K   12 LED
<b>_24W700</b>										24 W 700 mA   3 190 lm à 3 000 K   12 LED
<b>_36W530</b>										36 W 530 mA   4 720 lm à 3 000 K   24 LED
<b>_49W700</b>										49 W 700 mA   6 030 lm à 3 000 K   24 LED
<b>_54W530</b>										54 W 530 mA   7 030 lm à 3 000 K   36 LED
<b>_73W700</b>										73 W 700 mA   8 850 lm à 3 000 K   36 LED
<b>IA23_</b>										Appareillage électronique 230 Vca 50/60 Hz, protection standard contre les surtensions de 6 kV
<b>IA23S</b>										Appareillage électronique 230 Vca, 50/60 Hz, protection supplémentaire contre les surtensions de 10 kV
<b>IA12_</b>										Appareillage électronique 12/24 Vcc, C3 (solaires). Maximum admis de 36 W et gradation 1N et 2N-
<b>2N_</b>										Gradation sans ligne de commande (gradation automatique)
<b>2N+_</b>										Gradation avec ligne de commande
<b>1N_</b>										Sans gradation (on/off)
<b>CAD_</b>										Gradation du flux sur tableau (régulateur dans le tableau électrique)
<b>1-10</b>										Gradation via protocole 1-10 V
<b>DALI</b>										Gradation via protocole DALI
<b>DXXX</b>										Gradation sans ligne de commande (programmée sur mesure)
<b>C1</b>										Protection électrique du luminaire de Classe I
<b>C2</b>										Protection électrique du luminaire de Classe II
<b>C3</b>										Protection électrique du luminaire de Classe III (exclusivement pour CC)
<b>BKCLAS</b>										Finition standard Simon noir sablé forge
<b>xxxxxx</b>										Finition couleur Simon
<b>xxxxxx</b>										Finition couleur nuancier RAL Classic
<b>CMxxxx</b>										Finition protectrice spéciale zones maritimes

Le flux de sortie du luminaire peut varier d'environ ± 6 % par rapport aux données publiées, en fonction des conditions techniques et/ou de l'évolution constante des technologies LED. La puissance du luminaire peut varier d'environ ± 7 % par rapport aux données publiées, en fonction des conditions techniques et/ou de l'évolution constante des technologies.



AMBIANCE ÉPOQUE

PRAGA M PRO

COMBINEZ VOTRE LUMINAIRE PRAGA M PRO AVEC :

MÂTS DÉCORATIFS :

8M

7M

6 M

5 M

4 M

3 M

2 M

1 M

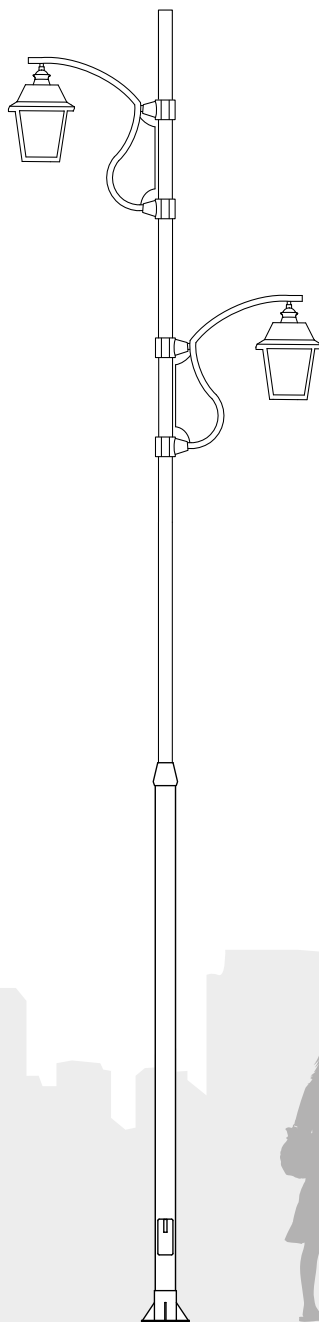

LINK CLASSIC

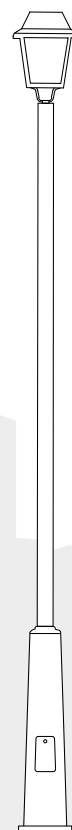

CL22

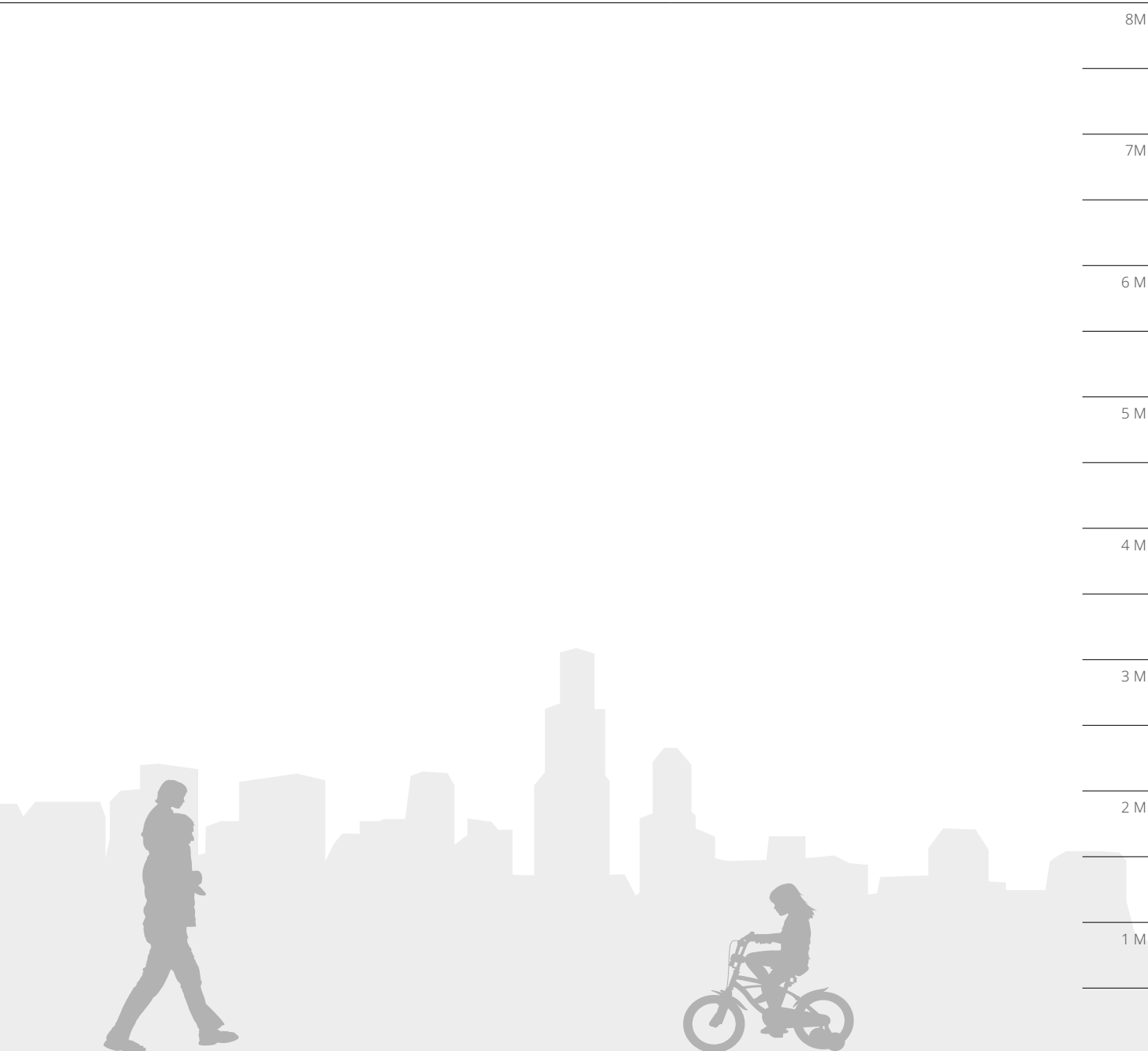

### ACCESSOIRES / PIÈCES DÉTACHÉES

Description	Référence de commande
Adaptateur de fixation G ¾" au support Ø60 pour BKCLAS	<b>50-73542</b>
Pièce de rechange diffuseur en méthacrylate transparent à 4 faces.	<b>50-73396</b>
Pièce de rechange diffuseur en méthacrylate opalin à 4 faces.	<b>50-73470</b>

### AUTRES LUMINAIRES DE LA COLLECTION



PRAGA M BASIC



# PRAGA M BASIC

ISTANIUM <sup>®</sup>

## LUMINAIRE LED AMBIANCE ÉPOQUE

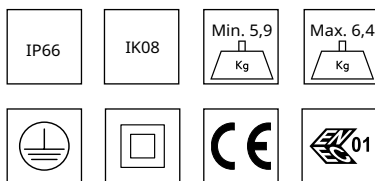

T DE COULEUR : NDL 4 000 K | WDL 3 000 K | SDL 2 700 K\* | XDL 2 200 K\* | APC\*

INDICE DE RENDU DE COULEUR : > 70

ULR : 0 %\*\*

DURÉE DE VIE DES LED (L90 B10 À T<sub>a</sub> = 25 °C ET T<sub>j</sub> = 95 °C) : 100 000 h

Conformité à l'arrêté du 27 décembre 2018 relatif à la limitation des nuisances lumineuses (hors zones de restrictions spécifiques).

Code flux CIE n°3 : Supérieur à 95 %

\* Sur demande \*\* La valeur peut varier en fonction de l'optique

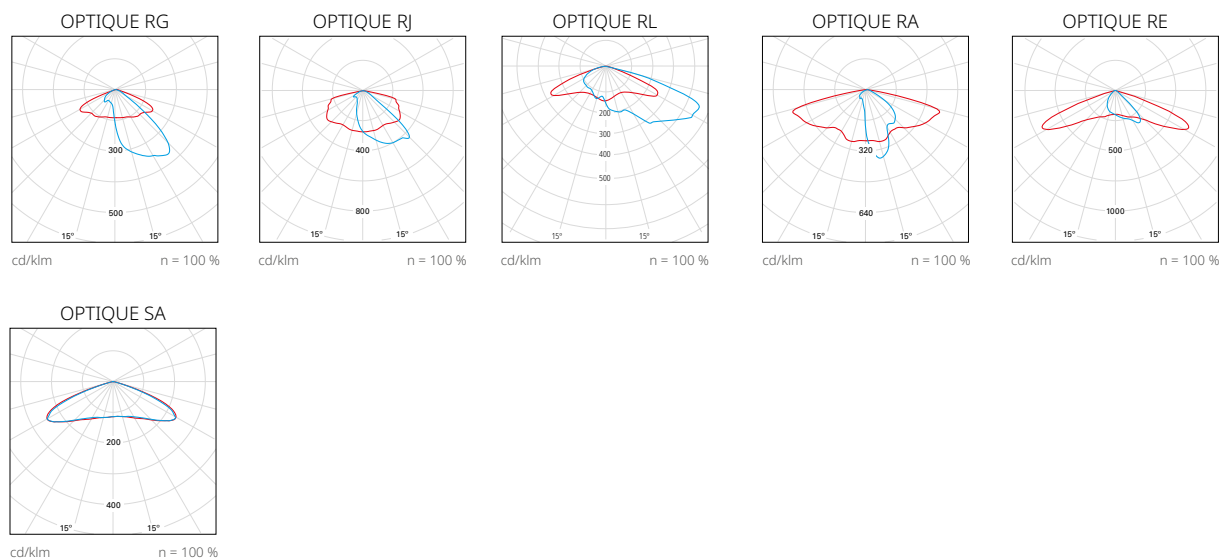

— C0 - C180 — C90 - C270

Les paralumes de contrôle de flux lumineux hémisphérique supérieur sont disponibles pour les optiques RJ, RL, RE et SA (voir page 486 pour plus d'informations).

Nous contacter pour d'autres distributions photométriques.



Luminaire classique Simon **PRAGA** LED, taille M, modèle BASIC, en alliage d'aluminium. Fixation post-top ¾"G. Adaptation aux fixations de Ø60 mm au moyen d'un adaptateur. Surface conique avec enjoliveur. Système de refroidissement interne à ailettes. Montage possible d'un connecteur **Zhaga / NEMA dans la partie supérieure**. Accès à l'appareillage et maintenance par la partie supérieure à travers une ouverture à vis en acier inoxydable. Diffuseur en verre transparent plat qui facilite le nettoyage et protège les optiques des rayons UV pour les modèles de 12 et 24 LED. Diffuseur en méthacrylate transparent à haute résistance aux chocs (ARI) pour faciliter son nettoyage et protéger les optiques des rayons UV pour les modèles de 36 LED. Indice de protection **IP66** pour l'ensemble du luminaire, avec **soupage de sûreté** pour le bloc optique afin de maintenir une pression constante et d'éviter la pénétration d'humidité, et indice de résistance aux chocs **IK08**. Possibilité de monter jusqu'à neuf optiques de type multi-array. Réflecteur en forme de pyramide tronquée, anti-éblouissement, mat, avec récupération de flux. Quatre températures de couleur disponibles en lumière blanche ; APC (Amber Phosphor Converted) pour les zones spécialement protégées. Durée de vie des LED **L90 B10 : 100 000 heures**. Les blocs lumineux Istanium LED peuvent être remplacés ou renouvelés une fois le luminaire en place, ce qui permet de prolonger sa durée de vie. En outre, grâce à leur système de LED modulaire, ils offrent une grande variété d'options de caractéristiques lumineuses. Pourcentage de flux lumineux émis vers l'hémisphère supérieur (**ULR**) égal à **0 %** (vérifier selon l'optique utilisée). Doté d'un appareillage électronique de **Classe I** et de **Classe II** à la tension d'alimentation de 230 V<sub>ca</sub> 50-60 Hz. Possibilité d'inclure une protection supplémentaire contre les surtensions de **10 kV/10 kA**. Gradation en option avec ligne de commande 2N+, sans ligne de commande (gradation automatique) 2N-, par régulateur de flux depuis tableau CAD, par télégestion via protocole 1-10 ou DALI. Programmation sur mesure et maintien d'un flux de sortie constant en option (**CLO**). Finition standard couleur Simon BKTECH. Autres finitions disponibles : nuancier SIMON, nuancier RAL et peinture marine pour les environnements corrosifs avec une durabilité élevée dans un environnement **C5M**. Dimensions : 425 x 698 x 425 mm Luminaire certifié **ENEC** et compatible avec le connecteur **Zhaga-D4i**.

## DIMENSIONS ET SYSTÈMES DE FIXATION

Modèle MPB	Modèle MHB	Modèle MCB
Fixation post-top	Fixation à manchon fileté G ¾" x 50 mm (MPB)	
Fixation suspendue	Fixation à manchon fileté G ¾" x 50 mm (MPB)	
Fixation caténaire	Pièce de fixation avec support pour câble (MCB)	
Surface au vent	0,18 m <sup>2</sup>	
Poids	Max. 6,4 kg Min. 5,9 kg	

## CARACTÉRISTIQUES PHYSIQUES ET MATÉRIAUX

IP	IP66
IK	IK08
Corps	Aluminium moulé sous pression
Système de fermeture	Visserie en acier inoxydable
Système de fixation	Aluminium moulé sous pression
Diffuseur	Verre trempé transparent plat de sécurité

## FINITIONS

Corps	Peinture couleur BKTECH (peinture standard) Couleurs Simon (peinture standard / peinture marine) Couleurs nuancier RAL (peinture standard / peinture marine)
-------	--

## PARAMÈTRES ÉLECTRIQUES\* ET CONNECTIVITÉ

Ta (température de travail)	-20 °C à +35 °C
Gradation**	<b>2N-</b> Sans ligne de commande <b>Dxxx</b> Sans ligne de commande programmée sur mesure <b>2N+</b> Avec ligne de commande <b>CAD</b> Gradation de flux sur tableau <b>1N (100 %)</b> Sans gradation <b>1.10 V</b> Gradation via protocole 1.10 V <b>DALI</b> Gradation via protocole DALI
	Activation possible de la fonction <b>CLO</b> , qui compense la diminution de la lumière émise par les LED en augmentant progressivement leur courant d'alimentation.
	Montage possible d'un connecteur <b>Zhaga / NEMA</b> sur la partie supérieure du luminaire conformément au Book 18 du Consortium Zhaga pour le modèle MPB. L'enjoliveur supérieur doit être démonté pour pouvoir monter ce connecteur. Non valable pour les modèles MHB et MCB.

## Luminaires alimentés sur secteur

Tension d'alimentation	220-240 V <sub>ca</sub>		
Fréquence	50/60 Hz		
Protection contre les surtensions	6 kV (Augmentation possible à 10 kV/10 kA sur demande)		
Facteur de puissance (cos φ à charge max.)	≥ 0,95		
Protection électrique du luminaire	Classe I ou II		
Puissance du bloc optique selon le modèle***	12 LED	24 LED	36 LED
Courant d'alimentation	1 mod.	2 mod.	3 mod.
HIGH EFFICIENCY	12 W	24 W	35 W
HIGH BALANCE	18 W	36 W	54 W
HIGH FLUX	24 W	49 W	-
VERY HIGH FLUX	-	-	-

## NORMES ET CERTIFICATIONS



Luminaire conforme aux normes : EN 60598-2-3 / EN 62493 / EN 55015 / EN 61547 / EN 61000-3-2 / EN 50581

Garantie	5 ans.
Livraison et emballage	Pour protéger le produit pendant le transport et le stockage, celui-ci est emballé dans un carton recyclable avec étiquette d'identification.
Maintenance	La surface du diffuseur doit toujours être propre afin de permettre une diffusion optimale de la lumière. Utiliser un chiffon humide sans produit agressif ni détergent. Lubrifier les joints d'étanchéité et les remplacer lorsqu'ils se fendillent. Lubrifier les fermetures et/ou les charnières des parties mobiles. La surface de rayonnement thermique doit toujours être propre afin d'optimiser le flux lumineux et de prolonger la durée de vie des LED.

\* Les valeurs indiquées correspondent à l'état actuel de la technologie. \*\* Nous contacter pour d'autres réglementations. \*\*\* Les valeurs de puissance ont une tolérance de ± 7 %.



## PARAMÉTRAGE DE VOTRE LUMINAIRE PRAGA M BASIC

Modèle	Diffuseur	Câble	Optique	T de couleur	Puissance du bloc optique	Appareillage	Gradation	Protection	Finition	Description
<b>PRGMPB</b>										Simon PRAGA M BASIC Istanium® LED, Taille M, fixation post-top, surface plate
<b>PRGMHB</b>										Simon PRAGA M BASIC Istanium® LED, Taille M, fixation suspendue ¾" G, surface conique
<b>PRGMCB</b>										Simon PRAGA M BASIC Istanium® LED, Taille M, fixation supérieure par caténaire ¾" G, surface conique
	<b>GTF</b>									Diffuseur en verre trempé transparent plat de sécurité
	<b>ITF</b>									Enveloppe en méthacrylate transparent hautement résistante aux chocs. Modèles à 36 LED
		<b>0</b>								Sans câble d'installation (0 m)
			<b>RG_</b>							Optique routière frontale de type G
			<b>RJ_</b>							Optique routière frontale de type J
			<b>RL_</b>							Optique routière frontale de type L
			<b>RA_</b>							Optique routière extensive de type A
			<b>RE_</b>							Optique routière extensive de type E
			<b>SA_</b>							Optique symétrique de type A
				<input type="radio"/> <b>NDL</b>						Lumière du jour neutre – 4 000 K
				<input type="radio"/> <b>WDL</b>						Lumière du jour chaude – 3 000 K
				<input type="radio"/> <b>SDL</b>						Lumière du jour douce – 2 700 K
				<input type="radio"/> <b>XDL</b>						Lumière du jour extra chaude – 2 200 K
					<b>_12W350</b>					12 W 350 mA   1 670 lm à 3 000 K   12 LED
					<b>_24W700</b>					24 W 700 mA   3 190 lm à 3 000 K   12 LED
					<b>_36W530</b>					36 W 530 mA   4 720 lm à 3 000 K   24 LED
					<b>_49W700</b>					49 W 700 mA   6 030 lm à 3 000 K   24 LED
					<b>_54W530</b>					54 W 530 mA   7 030 lm à 3 000 K   36 LED
						<b>IA23_</b>				Appareillage électronique 230 V <sub>CA</sub> 50/60 Hz, protection standard contre les surtensions de 6 kV
						<b>IA23S</b>				Appareillage électronique 230 V <sub>CA</sub> 50/60 Hz, protection supplémentaire contre les surtensions de 10 kV
							<b>2N_</b>			Gradation sans ligne de commande (gradation automatique)
							<b>2N+</b>			Gradation avec ligne de commande
							<b>1N_</b>			Sans gradation (on/off)
							<b>CAD_</b>			Gradation du flux sur tableau (régulateur dans le tableau électrique)
							<b>1-10</b>			Gradation via protocole 1-10 V
							<b>DALI</b>			Gradation via protocole DALI
							<b>DXXX</b>			Gradation sans ligne de commande (programmée sur mesure)
								<b>C1</b>		Protection électrique du luminaire de Classe I
								<b>C2</b>		Protection électrique du luminaire de Classe II
									<b>BKTECH</b>	Finition standard Simon noire technique
									<b>xxxxxx</b>	Finition couleur Simon
									<b>xxxxxx</b>	Finition couleur nuancier RAL Classic
									<b>CMxxxx</b>	Finition protectrice spéciale zones maritimes

Le flux de sortie du luminaire peut varier d'environ ± 6 % par rapport aux données publiées, en fonction des conditions techniques et/ou de l'évolution constante des technologies LED. La puissance du luminaire peut varier d'environ ± 7 % par rapport aux données publiées, en fonction des conditions techniques et/ou de l'évolution constante des technologies.



AMBIANCE ÉPOQUE

PRAGA M BASIC

COMBINEZ VOTRE LUMINAIRE PRAGA M PRO AVEC :

MÂTS DÉCORATIFS :

8M

7M

6 M

5 M

4 M

3 M

2 M

1 M

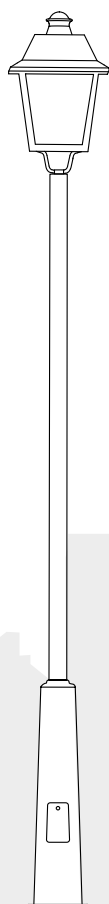

CL22

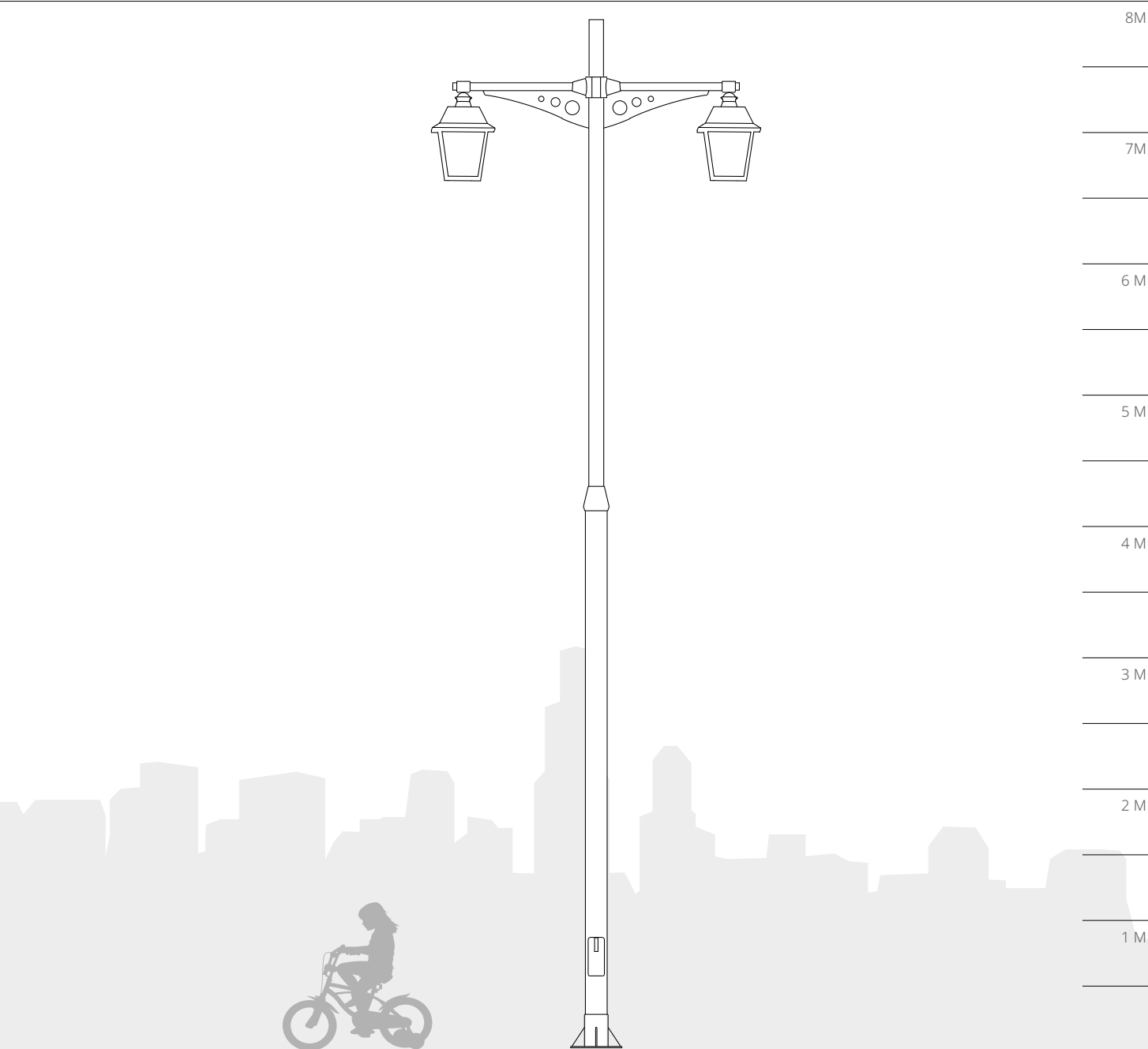

LINK ECOCLAS

ACCESSOIRES / PIÈCES DÉTACHÉES

	Description	Référence de commande
	Adaptateur de fixation G 3/4" au support Ø60 pour BIKTECH	<b>5-531881</b>

AUTRES LUMINAIRES DE LA COLLECTION



PRAGA M PRO

PROJECTION



LUMINAIRES

# PROJECTION

## ISTANIUM<sup>LED</sup>

**ZAO**

S / M / L

**KOS****IRAYA**

LXF / MXF

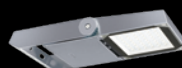
**FOGO****MILOS**

MXF / SXF



L'éclairage par projection nous permet d'orienter la lumière de manière très précise vers les endroits où nous souhaitons mettre en valeur des éléments architectoniques ou des zones d'intérêt.

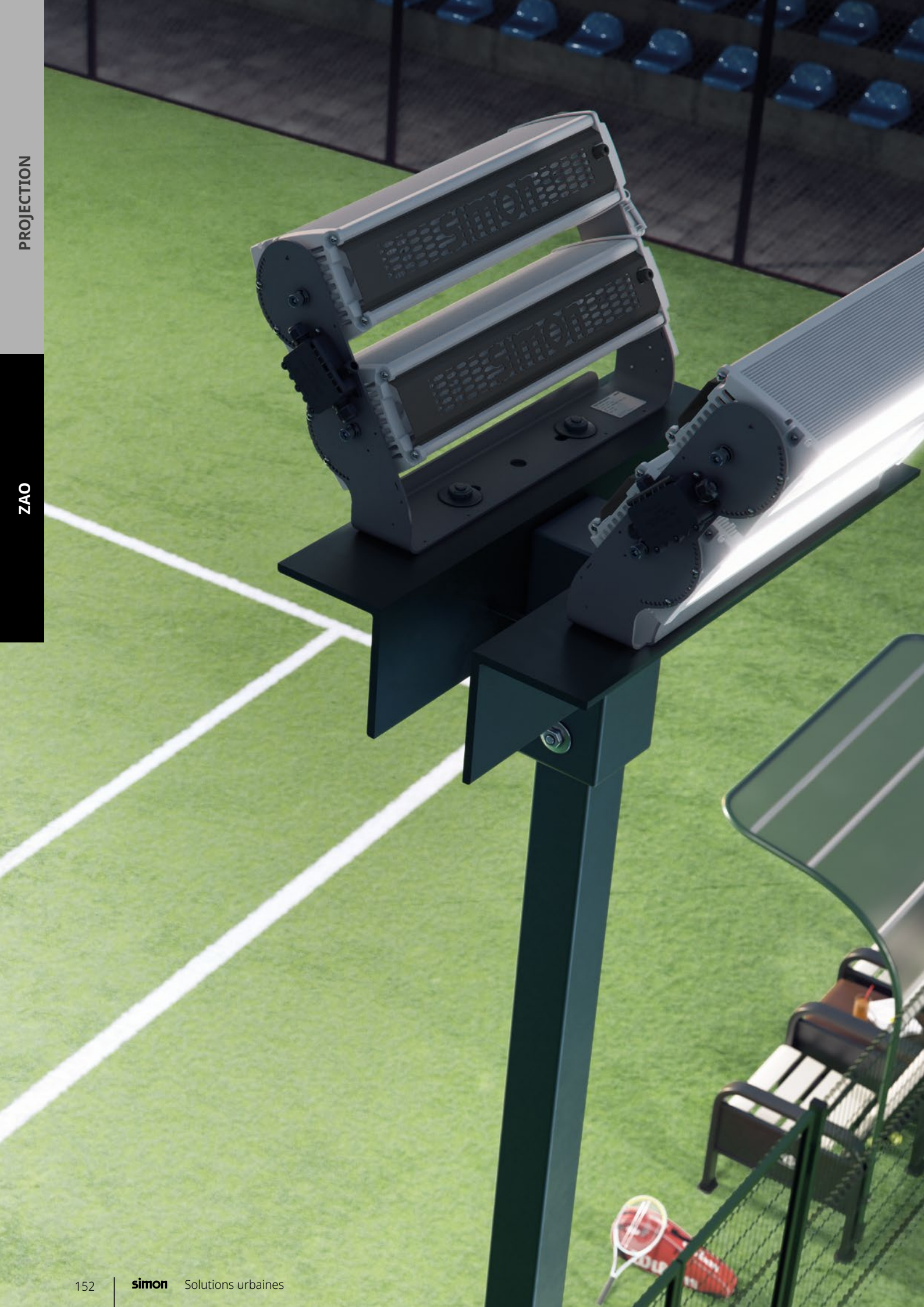





# ZAO

S / M / L

**NOUVEAUTÉ**

ZAO est la gamme de projecteurs modulaires de Simon conçue pour fournir des solutions d'éclairage pour les complexes sportifs et les grands espaces, grâce à ses différents modules, à sa forte puissance, à son rendement exceptionnel et sa simplicité d'installation grâce à un seul point d'ancrage.

Flux jusqu'à 160 000 lm.  
Orientation individuelle des modules d'éclairage.  
IRC > 80.



Espace  
industriel



Zone de  
stationnement



Espace  
sportif



Grand espace

# ZAO

## CARACTÉRISTIQUES

### SOLUTIONS D'ÉCLAIRAGE

Grande variété de solutions d'éclairage pour **optimiser** et **diriger** le flux de lumière avec précision, en l'adaptant aux besoins de chaque projet :

Différentes **distributions lumineuses**.

**Orientation individuelle** ou **collective** des modules d'éclairage



### QUALITÉ DE LA LUMIÈRE

**IRC > 80** pour **4 000 K** et **5 000 K**.

Rendu des couleurs optimal et distribution uniforme.

### INDICES DE PROTECTION

**IP66** pour le bloc électroluminescent avec soupape de dépression permettant de maintenir une pression constante et d'éviter la pénétration d'humidité. Connecteurs IP68.

**IK10** pour le luminaire entier.



### PROTECTION CONTRE LES SURTENSIONS SPD

Parafoudre **externe** jusqu'à **20 kV** et **20 kA** avec **témoin** de fonctionnement



## INSTALLATION ET ADAPTABILITÉ

Installation en position verticale avec d'un **seul ancrage**.

Précâblage d'usine avec connecteurs IP, boîtiers étanches et connecteurs rapides pour une **installation rapide** et un remplacement facile.



Les modules d'éclairage peuvent être orientés de façon indépendante grâce à une plage de réglage allant jusqu'à 60° (de 30° à 90° par rapport à la verticale et avec des repères d'orientation tous les 15°).

Réglable par paliers de 5° et **blocage** à l'aide d'une **vis de sécurité**.

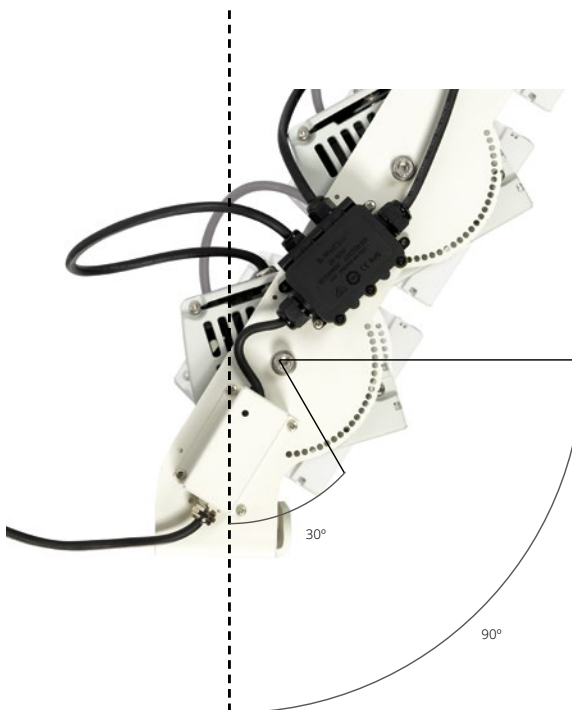

## CONTRÔLE DALI

Entrée **DALI** indépendante et individuelle permettant de commander l'allumage et la gradation pour différents scénarios (entraînement, milieu du terrain, total, compétition, maintenance, etc.)

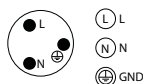
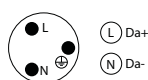

## FLEXIBILITÉ ET DURABILITÉ

**Nombreuses possibilités** d'application et d'installation grâce à la **configurabilité des modules** montés sur un seul point d'ancrage, ce qui permet de s'adapter parfaitement aux exigences de chaque situation et de **mettre à profit les structures existantes**.



2, 3 et 4 modules avec **drivers indépendants IP66**, assurant un fonctionnement partiel du luminaire en cas de défaillance du driver



# ZAO

## LXF / MXF / SXF

### LUMINAIRE LED PROJECTION

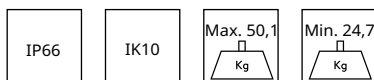

T DE COULEUR : \_DM 5 000 K | NDM 4 000 K

INDICE DE RENDU DE COULEUR : > 80

ULR : <1 %\*

DURÉE DE VIE DES LED (L90 B10 À  $T_a = 25\text{ °C}$  ET  $T_j = 95\text{ °C}$ ) : 100 000 h

Conforme à l'arrêté du 27 décembre 2018 relatif à la limitation des nuisances lumineuses (hors zones de restrictions spécifiques)

Inclinaison maximale du luminaire permettant un ULR < 4 % : 20°

Code flux CIE n°3 : Supérieur à 95 %

\* La valeur peut varier en fonction de l'optique

OPTIQUE CONIQUE  
INTENSIVE

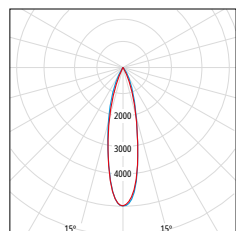

cd/klm n = 100 %

OPTIQUE CONIQUE MOYENNE  
DE TYPE M

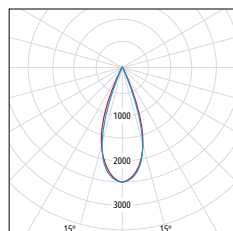

cd/klm n = 100 %

Projecteur Simon **ZAO** LED, dimensions variables en fonction du nombre de modules lumineux, en aluminium extrudé. Fixation par lyre en acier. Modules lumineux réglables individuellement de +15° à +45° avec double vis de fixation. Fixation en position verticale. Surface plate avec moulage de refroidissement. Système autonettoyant par l'eau de pluie, qui s'évacue sans salir le luminaire, permettant de préserver les performances de l'éclairage au fil du temps. Accès à l'appareillage et entretien par l'arrière de chaque module au moyen d'un couvercle en tôle d'acier avec ouverture à vis. Diffuseur plat en polycarbonate opalisé avec optique traitée contre les rayons UV pour éviter une usure prématurée. Indice de protection **IP66** pour le projecteur complet et indice de résistance aux chocs **IK10**. Modules raccordés en usine. Précâblage de 50 cm et connecteur IP67. Possibilité de monter deux optiques de type multi-array. Deux températures de couleur en lumière blanche disponibles. Durée de vie des LED **L90 B10 : 100 000 heures**. Les modules lumineux LED peuvent être remplacés ou renouvelés le luminaire étant installé, ce qui permet de prolonger sa durée de vie. En outre, grâce à leur système de LED modulaire, ils offrent une grande variété d'options de caractéristiques lumineuses. Pourcentage de flux lumineux émis vers l'hémisphère supérieur (**ULR**) inférieur à **1 %** avec inclinaison de 0° à ± 5°. Doté d'un appareillage électronique de **Classe I** d'une tension d'alimentation de 230 Vca / 50-60 Hz. Avec une protection supplémentaire contre les surtensions de **20 kV/20 kA**. Gradation optionnelle via protocole DALI. Finition standard en couleur Simon WHDUST pour les caches latéraux et la lyre, en aluminium anodisé pour le corps et BKTECH pour le cache arrière. Dimensions 640 x 391 x 288 mm pour la taille S, dimensions 640 x 546 x 377 mm pour la taille M et dimensions 640 x 698 x 465 mm pour la taille L.

## DIMENSIONS ET SYSTÈMES DE FIXATION

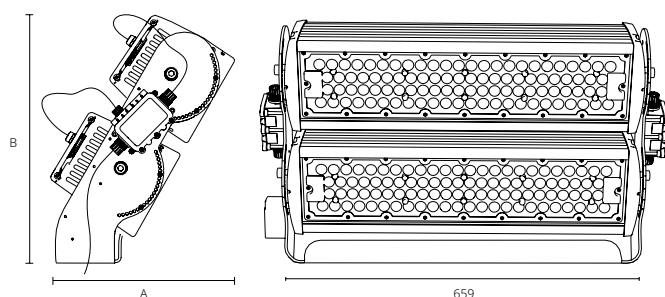

	ZAO S	ZAO M	ZAO L
A (mm)	288	376	463
B (mm)	391	544	696

### Fixation

Par lyre

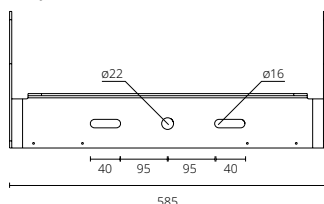

### Surface au vent

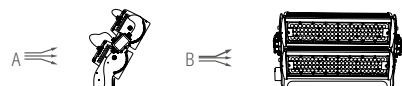

	ZAO S	ZAO M	ZAO L
A (m²)	0,214	0,308	0,396
B (m²)	0,053	0,077	0,098

### Poids

ZAO S : max. 24,7 kg / ZAO M : max. 37,6 kg / ZAO L : max. 50,1 kg

## CARACTÉRISTIQUES PHYSIQUES ET MATÉRIAUX

IP	IP66
IK	IK10
Corps	Aluminium extrudé
Caches latéraux	Plastique injecté
Caches arrière	Tôle d'acier
Diffuseur	Polycarbonate opalisé plat avec optiques et traitement UV

## FINITIONS

Corps	Aluminium anodisé
Caches latéraux	Peinture couleur WHDUST (Peinture standard)
Cache arrière	Peinture couleur BKTECH (peinture standard)
Lyre	Peinture couleur WHDUST (Peinture standard)

## PARAMÈTRES ÉLECTRIQUES\* ET CONNECTIVITÉ

Ta (température de travail)	-35 °C ... + 50 °C
Gradation	<b>1N (100 %)</b> Sans gradation <b>DALI</b> Gradation via protocole DALI <b>Luminaires alimentés sur secteur</b>
Tension d'alimentation	220-240 Vca
Fréquence	50/60 Hz
Protection contre les surtensions	20 kV/20 kA
Facteur de puissance (cos φ à charge max.)	≥ 0,95
Protection électrique du luminaire	Classe I
Puissance du bloc optique selon le modèle***	250 W 300 W
Courant d'alimentation	400 mA 490 mA
ZAO S 2 MODULES 192 LED	- 600 W
ZAO M - 3 MODULES 288 LED	750 W 900 W
ZAO L - 4 MODULES 384 LED	1000 W 1200 W

## NORMES ET CERTIFICATIONS



Luminaire conforme aux normes : EN 60598-1 et 2-5 / EN 61547 / EN 61000-3-2 et 3-3 / EN 62031 / EN 61347-2-13 / EN 62471 / EN 55015\*\*

### Garantie

5 ans (extension de garantie sur demande).

### Livraison et emballage

Pour protéger le produit pendant le transport et le stockage, celui-ci est emballé dans un carton recyclable.

### Maintenance

La surface du diffuseur doit toujours être propre afin de permettre une diffusion optimale de la lumière.  
Utiliser un chiffon humide sans produit agressif ni détergent.  
Lubrifier les joints d'étanchéité et les remplacer lorsqu'ils se fendent.  
Lubrifier les fermetures et/ou les charnières des parties mobiles.  
La surface de rayonnement thermique doit toujours être propre afin d'optimiser le flux lumineux et de prolonger la durée de vie des LED.

\* Les valeurs indiquées correspondent à l'état actuel de la technologie. \*\*\* Les valeurs de puissance du bloc optique ont une tolérance de ±7 %.



## PARAMÉTRAGE DE VOTRE LUMINAIRE ZAO

Modèle	Diffuseur	Câble	Optique	T de couleur	Puissance du bloc optique	Appareillage	Gradation	Protection	Finition	Description		
<b>ZAOLXF</b>										Simon ZAO, taille L (pour 4 modules), fixation par lyre, surface plate		
<b>ZAOMXF</b>										Simon ZAO, taille M (pour 3 modules), fixation par lyre, surface plate		
<b>ZAOSXF</b>										Simon ZAO, taille S (pour 2 modules), fixation par lyre, surface plate		
	<b>PMO</b>									Diffuseur en polycarbonate opalisé plat, avec optique, IK10		
		<b>P</b>								Avec câble d'installation (0,5 m) et connecteur étanche IP67		
			<b>CIN</b>							Optique conique intensive		
			<b>CMM</b>							Optique conique moyenne de type M		
				<b>_DM</b>						Lumière du jour - 5 000 K - IRC 80		
				<b>NDM</b>						Lumière du jour neutre - 4 000 K - IRC 80		
					<b>600W490</b>					2 x 300 W 490 mA	79 800 lm à 4 000 K	2 modules
					<b>750W400</b>					3 x 250 W 400 mA	106 875 lm à 4 000 K	3 modules
					<b>900W490</b>					3 x 300 W 490 mA	119 700 lm à 4 000 K	3 modules
					<b>1K_W400</b>					4 x 250 W 400 mA	142 500 lm à 4 000 K	4 modules
					<b>1K2W490</b>					4 x 300 W 490 mA	159 600 lm à 4 000 K	4 modules
						<b>TA23U</b>				Appareillage électronique 230 V <sub>~</sub> 50/60 Hz, protection standard contre les surtensions de 20 kV		
							<b>1N_</b>			Sans gradation (on/off)		
							<b>DALI</b>			Gradation via protocole DALI		
								<b>C1</b>		Protection électrique du luminaire de Classe I		
									<b>WHDUST</b>	Finition standard Simon WHDUST pour les caches latéraux et la lyre, en aluminium anodisé pour le corps et en BKTECH pour le cache arrière.		

Le flux de sortie du luminaire peut varier d'environ ± 6 % par rapport aux données publiées, en fonction des conditions techniques et/ou de l'évolution constante des technologies LED.  
La puissance du luminaire peut varier d'environ ± 7 % par rapport aux données publiées, en fonction des conditions techniques et/ou de l'évolution constante des technologies.



VOTRE LUMINAIRE ZAO :

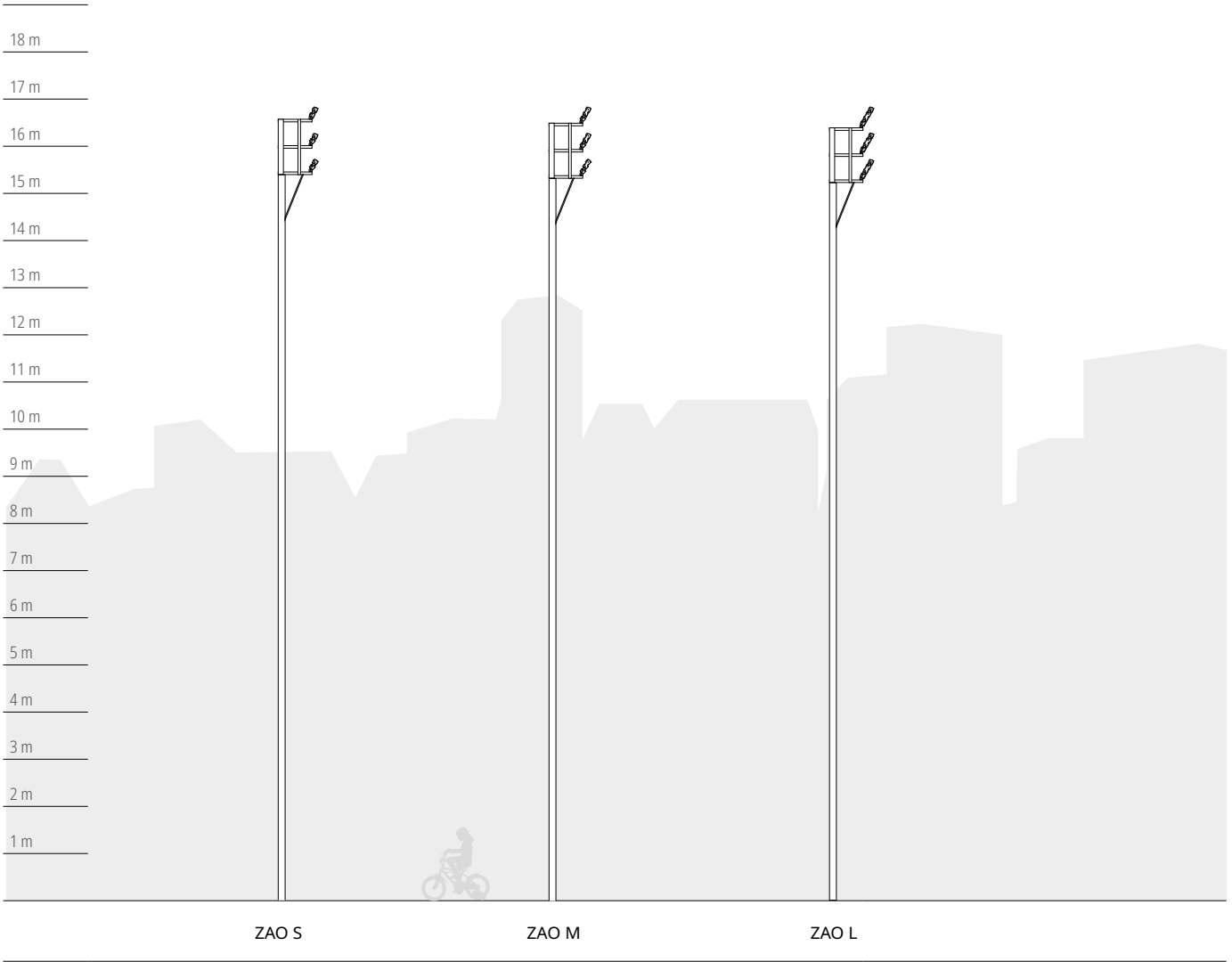



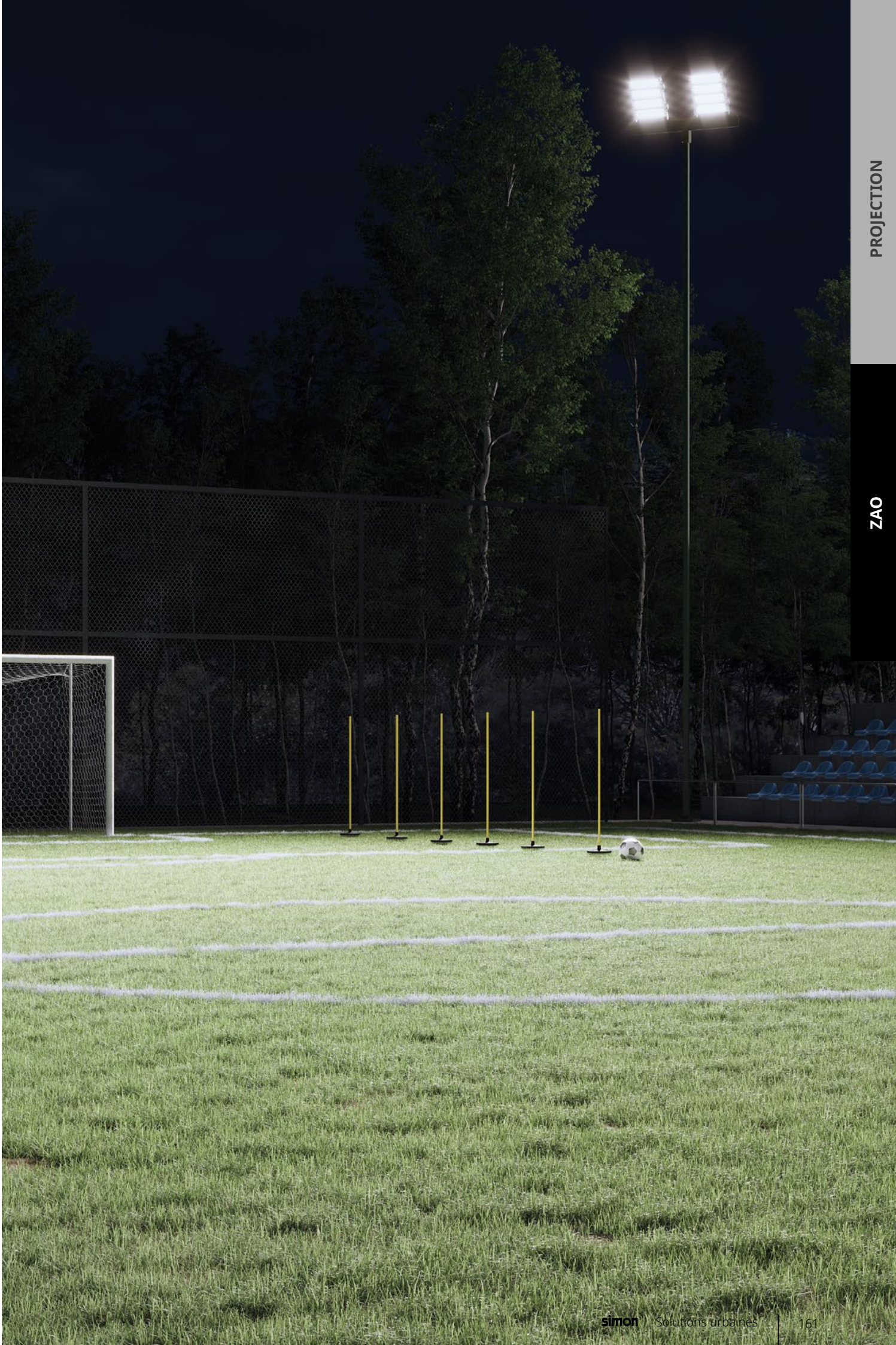





# KOS

ISTANIUM<sup>LED</sup>®

Projecteur fonctionnel idéal pour l'introduction intensive de la technologie LED.



Tunnel



Monument



Pont



Façade



Espace sportif



Grand espace



# KOS

## ISTANIUM<sup>LED</sup>

### LUMINAIRE LED PROJECTEUR



**T DE COULEUR :** NDL 4 000 K | WDL 3 000 K | SDL 2 700 K\* | XDL 2 200 K\* | APC\*

**INDICE DE RENDU DE COULEUR :** > 70

**ULR :** 0 %\*\*

**DURÉE DE VIE DES LED (L90 B10 À T<sub>a</sub> = 25 °C ET T<sub>j</sub> = 95 °C) :** 100 000 h

Conformité à l'arrêté du 27 décembre 2018 relatif à la limitation des nuisances lumineuses (hors zones de restrictions spécifiques)

Inclinaison maximale du luminaire permettant un ULR < 4 % : 20°

Code flux CIE n°3 : Supérieur à 95 %

\* Sur demande \*\* La valeur peut varier en fonction de l'optique. Avec une inclinaison de 0° à ± 5°.

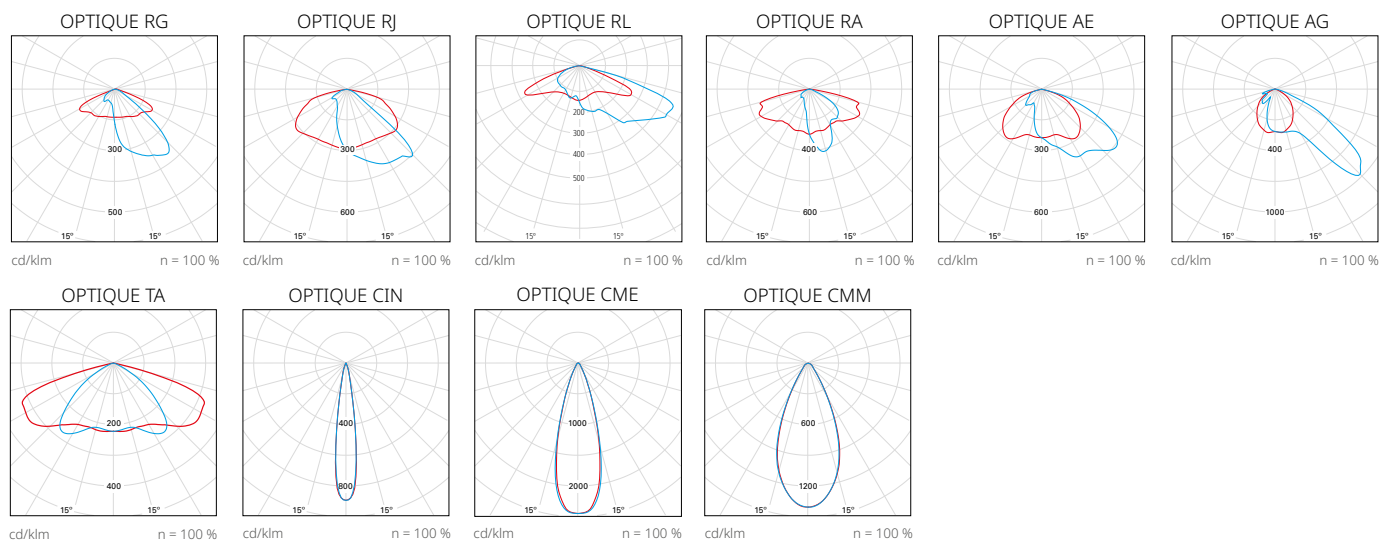



— C0 - C180 — C90 - C270

Les paralumes de contrôle de flux lumineux hémisphérique supérieur sont disponibles pour les optiques RJ, RL, RE, AE, AG et TA (voir page 426 pour plus d'informations). Nous contacter pour d'autres distributions photométriques.

Projecteur **KOS** LED, taille L, en alliage d'aluminium. Fixation par lyre. Surface plate avec ailettes de refroidissement invisibles en position installée. Système autonettoyant par l'eau de pluie, qui s'évacue sans salir le luminaire, permettant de préserver les performances de l'éclairage au fil du temps. Diffuseur en verre trempé transparent plat qui facilite le nettoyage et protège l'optique du rayonnement UV. Indice de protection **IP66** pour le bloc optique Istanium LED, avec **soupage de dépression** pour maintenir une pression constante et éviter la pénétration d'humidité, et indice de résistance aux chocs IK09. Précâblage de 20 cm et connecteur **IP67**. Possibilité de monter jusqu'à quatorze optiques de type multi-array. Réflecteur en forme de pyramide tronquée, anti-éblouissement, mat, avec récupération de flux. Quatre températures de couleur disponibles en lumière blanche ; APC (Amber Phosphor Converted) pour les zones spécialement protégées. Durée de vie des LED **L90 B10 : 100 000 heures**. Les blocs lumineux Istanium LED peuvent être remplacés ou renouvelés une fois le luminaire en place, ce qui permet de prolonger sa durée de vie. En outre, grâce à leur système de LED modulaire, ils offrent une grande variété d'options de caractéristiques lumineuses. Pourcentage de flux lumineux émis vers l'hémisphère supérieur (**ULR**) égal à **0 %** avec une inclinaison de 0° à ± 5° (vérifier selon l'optique utilisée). Doté d'un appareillage électronique de **Classe I** d'une tension d'alimentation de 230 Vca / 50-60 Hz. Possibilité d'inclure une protection supplémentaire contre les surtensions de **10 kV/10 kA**. Gradation en option sans ligne de commande (gradation automatique) 2N- et par télégestion via protocole 1.10 V ou DALI. Programmation sur mesure et maintien d'un flux de sortie constant en option (**CLO**). Finition standard couleur Simon GY9007. Autres finitions disponibles : nuancier SIMON, nuancier RAL et peinture marine pour les environnements corrosifs avec une durabilité élevée dans un environnement **C5M**. Dimensions 428 x 578 x 90 mm.

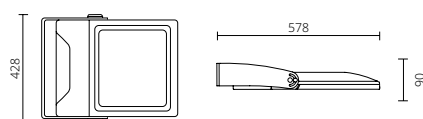
## DIMENSIONS ET SYSTÈMES DE FIXATION



Fixation	Lyre, trous de fixation Ø13 mm, Ø15 mm, Ø13 mm. Toujours centrer vers l'hémisphère inférieur, inclinaison maximale de 15°
Entrée de câble	Connecteur externe IP67
Surface au vent	 0,03 m <sup>2</sup>  0,21 m <sup>2</sup>
Poids	Max. 17,0 Kg Min. 14,2 kg

## CARACTÉRISTIQUES PHYSIQUES ET MATÉRIAUX

IP	IP66
IK	IK09
Corps	Aluminium moulé sous pression
Système de fermeture	Visserie en acier inoxydable
Système de fixation	Tôle d'acier galvanisée et peinte
Diffuseur	Verre trempé transparent plat de sécurité

## FINITIONS

Corps	Peinture couleur GY9007 (peinture standard) Couleurs Simon (peinture standard / peinture marine) Couleurs nuancier RAL (peinture standard / peinture marine)
-------	--

## NORMES ET CERTIFICATIONS



Luminaire conforme aux normes : EN 60598-2-5 / EN 62493 / EN 55015 / EN 61547 / EN 61000-3-2 / EN 50581

Garantie	5 ans.
Livraison et emballage	Pour protéger le produit pendant le transport et le stockage, celui-ci est emballé dans un carton recyclable avec étiquette d'identification.
Maintenance	La surface du diffuseur doit toujours être propre afin de permettre une diffusion optimale de la lumière. Utiliser un chiffon humide sans produit agressif ni détergent. Lubrifier les joints d'étanchéité et les remplacer lorsqu'ils se fendillent. Lubrifier les fermetures et/ou les charnières des parties mobiles. La surface de rayonnement thermique doit toujours être propre afin d'optimiser le flux lumineux et de prolonger la durée de vie des LED.

\* Les valeurs indiquées correspondent à l'état actuel de la technologie. \*\* Nous contacter pour d'autres réglementations. \*\*\* Les valeurs de puissance ont une tolérance de ±7 % \*\*\*\*900mA.

## PARAMÈTRES ÉLECTRIQUES \* ET CONNECTIVITÉ

Ta (température de travail)	-20 °C à +35 °C
Gradation**	<b>2N-</b> Sans ligne de commande <b>Dxxx</b> Sans ligne de commande programmée sur mesure <b>CAD</b> Gradation de flux sur tableau <b>1N (100 %)</b> Sans gradation <b>1.10 V</b> Gradation via protocole 1.10 V <b>DALI</b> Gradation via protocole DALI
	Activation possible de la fonction <b>CLO</b> , qui compense la diminution de la lumière émise par les LED en augmentant progressivement leur courant d'alimentation.

### Luminaires alimentés sur secteur

Tension d'alimentation	220-240 V <sub>a</sub>
Fréquence	50/60 Hz
Protection contre les surtensions	6 kV (Augmentation possible à 10 kV/10kA sur demande)
Facteur de puissance (cos φ à charge max.)	≥ 0,95
Protection électrique du luminaire	Classe I
Puissance du bloc optique selon le modèle***	100 LED
Courant d'alimentation	
HIGH EFFICIENCY	98 W
HIGH BALANCE	151 W
HIGH FLUX	203 W
VERY HIGH FLUX	268 W****



## PARAMÉTRAGE DE VOTRE LUMINAIRE KOS

Modèle	Diffuseur	Câble	Optique	T de couleur	Puissance du bloc optique	Appareillage	Gradation	Protection	Finition	Description
<b>KOSLXF</b>										Simon KOS Istanium® LED, taille L, fixation par lyre, surface plane
	<b>GTF</b>									Diffuseur en verre trempé transparent plat de sécurité
		<b>P</b>								Avec câble d'installation (0,5 m) et connecteur étanche IP67
			<b>RG_</b>							Optique routière frontale de type G
			<b>RJ_</b>							Optique routière frontale de type J
			<b>RL_</b>							Optique routière frontale de type L
			<b>RA_</b>							Optique routière extensive de type A
			<b>AE_</b>							Optique asymétrique de type E
			<b>AG_</b>							Optique asymétrique de type G
			<b>TA_</b>							Optique tunnel zénithal
			<b>CIN</b>							Optique conique intensive
			<b>CME</b>							Optique conique moyenne de type E
			<b>CMM</b>							Optique conique moyenne de type M
				<input type="radio"/> <b>NDL</b>						Lumière du jour neutre – 4 000 K
				<input type="radio"/> <b>WDL</b>						Lumière du jour chaude – 3 000 K
				<input type="radio"/> <b>SDL</b>						Lumière du jour douce – 2 700 K
				<input type="radio"/> <b>XDL</b>						Lumière du jour extra chaude – 2 200 K
					<b>_98W350</b>					98 W 350 mA      15 040 lm à 3 000 K      100 LED
					<b>151W530</b>					151 W 530 mA      21 130 lm à 3 000 K      100 LED
					<b>203W700</b>					203 W 700 mA      26 950 lm à 3 000 K      100 LED
					<b>268W900</b>					268 W 900 mA      32 940 lm à 3 000 K      100 LED
						<b>IA23_</b>				Appareillage électronique 230 V <sub>~</sub> 50/60 Hz, protection standard contre les surtensions de 6 kV
						<b>IA23S</b>				Appareillage électronique 230 V <sub>~</sub> 50/60 Hz, protection supplémentaire contre les surtensions de 10 kV (Ne concerne pas le modèle 268W900)
						<b>2N_</b>				Gradation sans ligne de commande (gradation automatique)
						<b>1N_</b>				Sans gradation (on/off)
						<b>1-10</b>				Gradation via protocole 1-10 V
						<b>DALI</b>				Gradation via protocole DALI
						<b>DXXX</b>				Gradation sans ligne de commande (programmée sur mesure)
							<b>C1</b>			Protection électrique du luminaire de Classe I
								<b>GY9007</b>		Finition standard Simon RAL GY9007
								<b>xxxxxx</b>		Finition couleur Simon
								<b>xxxxxx</b>		Finition couleur nuancier RAL Classic
								<b>CMxxxx</b>		Finition protectrice spéciale zones maritimes

Le flux de sortie du luminaire peut varier d'environ ± 6 % par rapport aux données publiées, en fonction des conditions techniques et/ou de l'évolution constante des technologies LED. La puissance du luminaire peut varier d'environ ± 7 % par rapport aux données publiées, en fonction des conditions techniques et/ou de l'évolution constante des technologies.



COMBINEZ VOTRE LUMINAIRE KOS AVEC :

DES MÂTS FONCTIONNELS :

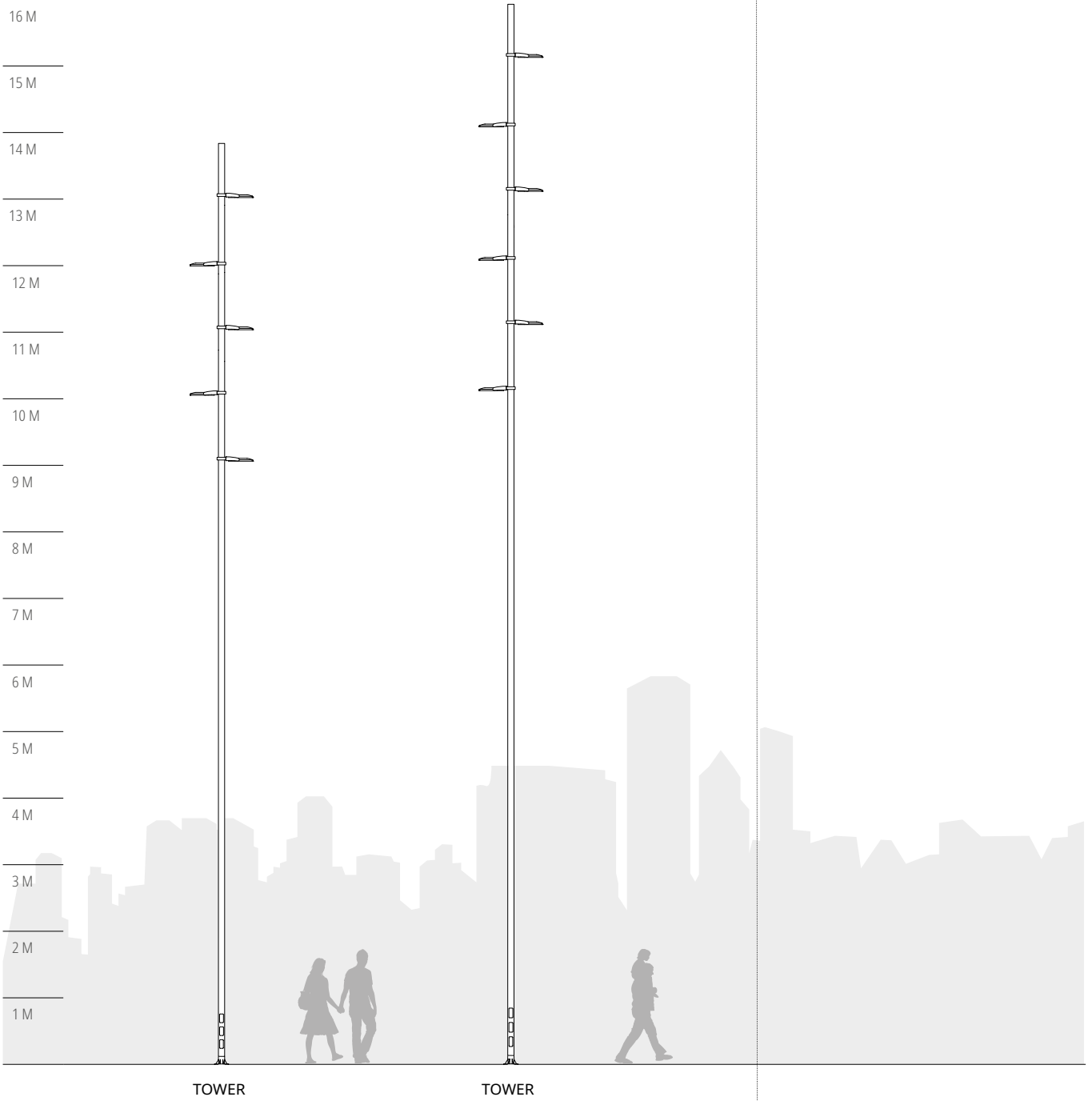

TOWER

TOWER

D'AUTRES MÂTS DÉCORATIFS : TORT









# IRAYA

LXF / MXF

**NOUVEAUTÉ**

ISTANIUM®

IRAYA est un projecteur fonctionnel, qui permet d'introduire à grande échelle la plus performante des technologies LED dans la rénovation de l'éclairage technique actuel, en offrant le meilleur compromis en termes de performances, de qualité et de prix.

Flux lumineux jusqu'à 30 000 lm.  
 Multiples solutions d'éclairage.  
 Gestion thermique dernière génération.



Autoroute /  
Voie rapide



Route



Rue



Avenue



Espace industriel



Ronds-points /  
Intersections



Tunnel



Pont



Façade



Espace sportif

# IRAYA

## CARACTÉRISTIQUES



### CONTRÔLE DE L'ÉCLAIRAGE

---

Grande variété de solutions optiques routières pour les tunnels et les ouvrages architecturaux conçues pour optimiser et diriger le flux lumineux avec précision, en l'adaptant aux besoins de chaque projet.

### ADAPTABLE À L'IoT ET AUX VILLES INTELLIGENTES

---

Luminaire adapté à la télégestion et à l'utilisation de capteurs ; possibilité d'installer un connecteur Zhaga / NEMA dans la partie supérieure et un connecteur Zhaga dans la partie inférieure.

Double accès au corps du luminaire à travers deux presse-étoupes pour faciliter le montage de systèmes de contrôle.

### MAINTIEN DES PRESTATIONS D'ÉCLAIRAGE

---

Système autonettoyant via l'eau de pluie, qui s'évacue sans salir le luminaire, permettant de préserver les performances d'éclairage au fil du temps.



## SYSTÈME DE FIXATION

Lyre d'angle invisible pour les installations au mur ou sur le toit.



Système de blocage mécanique de la lyre par vis, par paliers de 5°, pour maintenir l'orientation dans le temps malgré les vibrations dues au vent et à la pluie. Un goniomètre avec des repères tous les 15° est installé pour faciliter la bonne orientation du flux lumineux.



## AUTRES CARACTÉRISTIQUES TECHNIQUES

Système de refroidissement à ailettes non visibles depuis le plan inférieur, améliorant les performances des LED sous des courants d'alimentation élevés.



Visserie de sécurité en acier inoxydable pour éviter la corrosion et préserver l'efficacité au fil du temps.

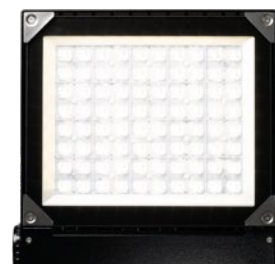

**IP66** pour l'ensemble du luminaire, avec **soupape de dépression** permettant de maintenir une pression constante et d'éviter la pénétration d'humidité.  
**IK09** pour garantir l'intégrité du luminaire en cas de vandalisme.

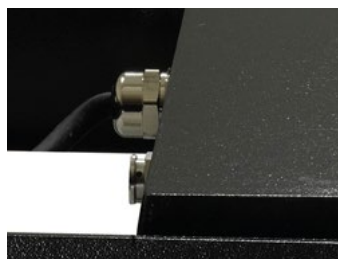



# IRAYA LXF

ISTANIUM<sup>LED</sup>®

## LUMINAIRE LED PROJECTEUR

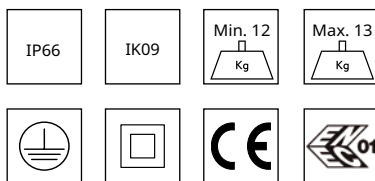

T DE COULEUR : NDL 4 000 K | WDL 3 000 K | SDL 2 700 K\* | XDL 2 200 K\* | APC\*

INDICE DE RENDU DE COULEUR : > 70

ULR : 0 %\*\*

DURÉE DE VIE DES LED (L90 B10 À  $T_a = 25\text{ °C}$  ET  $T_j = 95\text{ °C}$ ) : 100 000 h

Conforme à l'arrêté du 27 décembre 2018 relatif à la limitation des nuisances lumineuses (hors zones de restrictions spécifiques)

Inclinaison maximale du luminaire permettant un ULR < 4 % : 20°

Code flux CIE n°3 : Supérieur à 95 %.

\*Sur demande

\*\* La valeur peut varier en fonction de l'optique. Avec une inclinaison de 0° à ±5°.

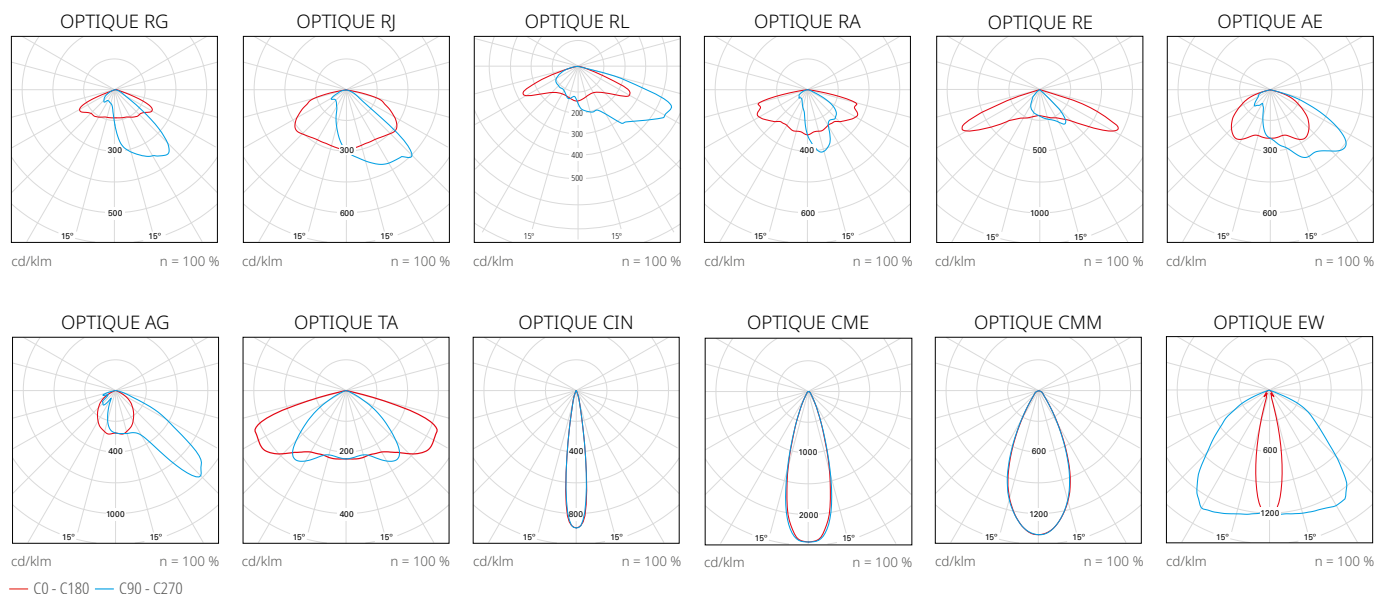



Les paralumes de contrôle de flux lumineux hémisphérique supérieur sont disponibles pour les optiques RJ, RL, RE, AE, AG et TA (voir page 426 pour plus d'informations). Nous contacter pour d'autres distributions photométriques.

Projecteur Simon **IRAYA** LED, taille L, en aluminium moulé par injection. Fixation par lyre. Surface plate avec ailettes de refroidissement invisibles en position installée. Système autonettoyant par l'eau de pluie, qui s'évacue sans salir le luminaire, permettant de préserver les performances de l'éclairage au fil du temps. Projecteur monobloc composé de deux logements indépendants de séparation thermique pour le bloc optique et le bloc électrique. Possibilité d'installer un connecteur **Zhaga / NEMA dans la partie supérieure** et un connecteur **Zhaga dans la partie inférieure**. Accès à l'appareillage et maintenance par l'arrière en retirant quatre vis de sécurité ; système de fixation évitant la chute du cache. Diffuseur en verre trempé transparent plat qui facilite le nettoyage et protège l'optique du rayonnement UV. Indice de protection **IP66** pour l'ensemble du projecteur, avec **soupage de dépression** permettant de maintenir une pression constante et d'éviter la pénétration d'humidité, avec un indice **IK09** de résistance aux chocs. Précâblage de 50 cm et connecteur IP67. Possibilité de monter jusqu'à seize optiques de type multi-array. Réflecteur en forme de pyramide tronquée, anti-éblouissement, mat, avec récupération de flux.

Quatre températures de couleur disponibles en lumière blanche ; APC (Amber Phosphor Converted) pour les zones spécialement protégées. Durée de vie des LED **L90 B10 : 100 000 heures**. Les blocs lumineux Istanium LED peuvent être remplacés ou renouvelés une fois le luminaire en place, ce qui permet de prolonger sa durée de vie. En outre, grâce à leur système de LED modulaire, ils offrent une grande variété d'options de caractéristiques lumineuses. Pourcentage de flux lumineux émis vers l'hémisphère supérieur (**ULR**) égal à **0 %** avec une inclinaison de 0° à ± 5° (vérifier selon l'optique utilisée). Doté d'un appareillage électronique de **Classe I** et **Classe II** avec tension d'alimentation de 230 Vca / 50-60 Hz. Possibilité d'inclure une protection supplémentaire contre les surtensions de **10 kV/10 kA**. Gradation en option avec ligne de commande 2N+, sans ligne de commande (gradation automatique) 2N-, par régulateur de flux sur tableau CAD, par télégestion via protocole 1.10 V ou DALI. Programmation sur mesure et maintien d'un flux de sortie constant en option (**CLO**). Finition standard couleur Simon GY9007. Autres finitions disponibles : nuancier SIMON, nuancier RAL et peinture marine pour les environnements corrosifs avec une durabilité élevée dans un environnement **C5M**. Dimensions 365 x 680 x 80 mm. Luminaire certifié **ENEC** et compatible avec le connecteur **Zhaga-D4i**.

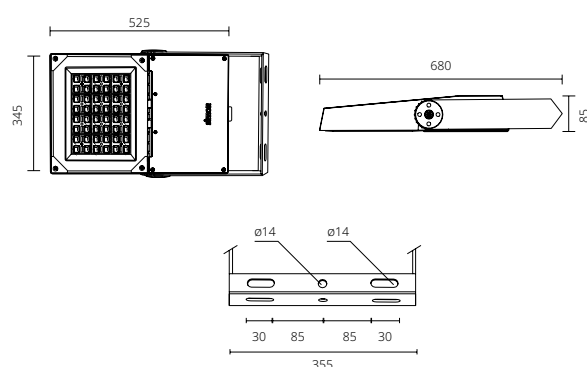
## DIMENSIONS ET SYSTÈME DE FIXATION



Fixation	Par lyre, trous de fixation Ø14 mm, Ø14 mm, Ø14 mm
Entrée de câble	Presse-étoupe Pg 13,5 (m20)
Surface au vent	 0,027 m <sup>2</sup>  0,181 m <sup>2</sup>
Poids	Max. 13 kg Min. 12 kg

## CARACTÉRISTIQUES PHYSIQUES ET MATÉRIAUX

IP	IP66
IK	IK09
Corps	Aluminium moulé sous pression
Système de fermeture	Visserie en acier inoxydable
Système de fixation	Tôle en acier galvanisé peinte
Diffuseur	Verre trempé transparent plat de sécurité
<b>FINITIONS</b>	
Corps	Peinture couleur GY9007 (peinture standard) Couleurs Simon (peinture standard / peinture marine) Couleurs nuancier RAL (peinture standard / peinture marine)

## PARAMÈTRES ÉLECTRIQUES \* ET CONNECTIVITÉ

Ta (température de travail)	-20 °C à +35 °C
Gradation	<b>2N-</b> Sans ligne de commande <b>Dxxx</b> Sans ligne de commande programmée sur mesure <b>2N+</b> Avec ligne de commande <b>CAD</b> Gradation de flux sur tableau <b>1N (100 %)</b> Sans gradation <b>1.10 V</b> Gradation via protocole 1.10 V <b>DALI</b> Gradation via protocole DALI

Activation possible de la fonction **CLO**, qui compense la diminution de la lumière émise par les LED en augmentant progressivement leur courant d'alimentation.

Possibilité d'installer un connecteur **Zhaga / NEMA** sur la partie supérieure du luminaire et un connecteur **Zhaga** au bas du luminaire conformément au Livre 18 du Consortium Zhaga.

### Luminaires alimentés sur secteur

Tension d'alimentation	220-240 Vca
Fréquence	50/60 Hz
Protection contre les surtensions	10 kV/10 kA
Facteur de puissance (cos φ à charge max.)	≥ 0,95
Protection électrique du luminaire	Classe I ou II
Puissance selon les modèles**	80 LED
Courant d'alimentation	
HIGH EFFICIENCY	78 W
HIGH BALANCE	121 W
HIGH FLUX	161 W
VERY HIGH FLUX	212 W

## NORMES ET CERTIFICATIONS



Luminaire conforme aux normes : EN 60598-2-5 / EN 62493 / EN 55015 / EN 61547 / EN 61000-3-2 / EN 50581

Garantie	5 ans.
Livraison et emballage	Mât et crosse emballés et protégés dans de la mousse de polyéthylène (<i></i>) et plaque de fixation avec mousse de protection sur les bords
Maintenance	La surface du diffuseur doit toujours être propre afin de permettre une diffusion optimale de la lumière. Utiliser un chiffon humide sans produit agressif ni détergent. Lubrifier les joints d'étanchéité et les remplacer lorsqu'ils se fendillent. Lubrifier les fermetures et/ou les charnières des parties mobiles. La surface de rayonnement thermique doit toujours être propre afin d'optimiser le flux lumineux et de prolonger la durée de vie des LED.

\* Les valeurs indiquées correspondent à l'état actuel de la technologie. \*\* La puissance du luminaire peut varier d'environ ± 7 % par rapport aux données publiées, en fonction des conditions environnementales et/ou de l'évolution constante des technologies.



## PARAMÉTRAGE DE VOTRE LUMINAIRE IRAYA L

Modèle	Diffuseur	Câble	Optique	T de couleur	Puissance du bloc optique	Appareillage	Gradation	Protection	Finition	Description
<b>IRALXF</b>										Simon IRAYA Istanium® LED, taille L, fixation par lyre, surface plane
	<b>GTF</b>									Diffuseur en verre trempé transparent plat de sécurité
		<b>P</b>								Avec câble d'installation (0,5 m) et connecteur étanche IP67
			<b>RG_</b>							Optique routière frontale de type G
			<b>RJ_</b>							Optique routière frontale de type J
			<b>RL_</b>							Optique routière frontale de type L
			<b>RA_</b>							Optique routière extensive de type A
			<b>RE_</b>							Optique routière extensive de type E
			<b>AE_</b>							Optique asymétrique de type E
			<b>AG_</b>							Optique asymétrique de type G
			<b>TA_</b>							Optique tunnel zénithal
			<b>CIN</b>							Optique conique inversée
			<b>CME</b>							Optique conique moyenne de type E
			<b>CMM</b>							Optique conique moyenne de type M
			<b>EW_</b>							Optique elliptique large
			<input type="radio"/> <b>NDL</b>							Lumière du jour neutre – 4 000 K
			<input type="radio"/> <b>WDL</b>							Lumière du jour chaude – 3 000 K
			<input type="radio"/> <b>SDL</b>							Lumière du jour douce – 2 700 K
			<input type="radio"/> <b>XDL</b>							Lumière du jour extra chaude – 2 200 K
					<b>121W530</b>					121 W 530 mA   17 810 lm à 3 000 K   80 LED
					<b>161W700</b>					161 W 700 mA   22 340 lm à 3 000 K   80 LED
					<b>212W900</b>					212 W 900 mA   27 040 lm à 3 000 K   80 LED
						<b>IA23_</b>				Appareillage électronique 230 V <sub>a</sub> 50/60 Hz, protection standard contre les surtensions de 6 kV
						<b>IA23S</b>				Appareillage électronique 230 V <sub>a</sub> , 50/60 Hz, protection supplémentaire contre les surtensions de 10 kV
						<b>2N_</b>				Gradation sans ligne de commande (gradation automatique)
						<b>2N+<sub>-</sub></b>				Gradation avec ligne de commande
						<b>1N_</b>				Sans gradation (on/off)
						<b>CAD_</b>				Gradation du flux sur tableau (régulateur dans le tableau électrique)
						<b>1-10</b>				Gradation via protocole 1-10 V
						<b>DALI</b>				Gradation via protocole DALI
						<b>DXXX</b>				Gradation sans ligne de commande (programmée sur mesure)
								<b>C1</b>		Protection électrique du luminaire de Classe I
								<b>C2</b>		Protection électrique du luminaire de Classe II
									<b>GY9007</b>	Finition standard Simon RAL GY9007
									<b>xxxxxx</b>	Finition couleur Simon
									<b>xxxxxx</b>	Finition couleur nuancier RAL Classic
									<b>CMxxxx</b>	Finition protectrice spéciale zones maritimes

Le flux de sortie du luminaire peut varier d'environ ± 6 % par rapport aux données publiées, en fonction des conditions techniques et/ou de l'évolution constante des technologies LED. La puissance du luminaire peut varier d'environ ± 7 % par rapport aux données publiées, en fonction des conditions techniques et/ou de l'évolution constante des technologies.







# IRAYA MXF

## ISTANIUM<sup>®</sup>

### LUMINAIRE LED PROJECTEUR

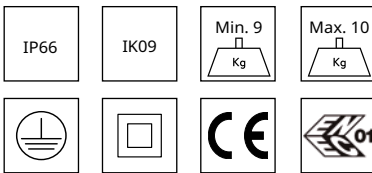

T DE COULEUR : NDL 4 000 K | WDL 3 000 K | SDL 2 700 K\* | XDL 2 200 K\* | APC\*

INDICE DE RENDU DE COULEUR : > 70

ULR : 0 %\*\*

DURÉE DE VIE DES LED (L90 B10 À T<sub>a</sub> = 25 °C ET T<sub>j</sub> = 95 °C) : 100 000 h

Conforme à l'arrêté du 27 décembre 2018 relatif à la limitation des nuisances lumineuses (hors zones de restrictions spécifiques)

Inclinaison maximale du luminaire permettant un ULR < 4 % : 20°

Code flux CIE n°3 : Supérieur à 95 %.

\*Sur demande

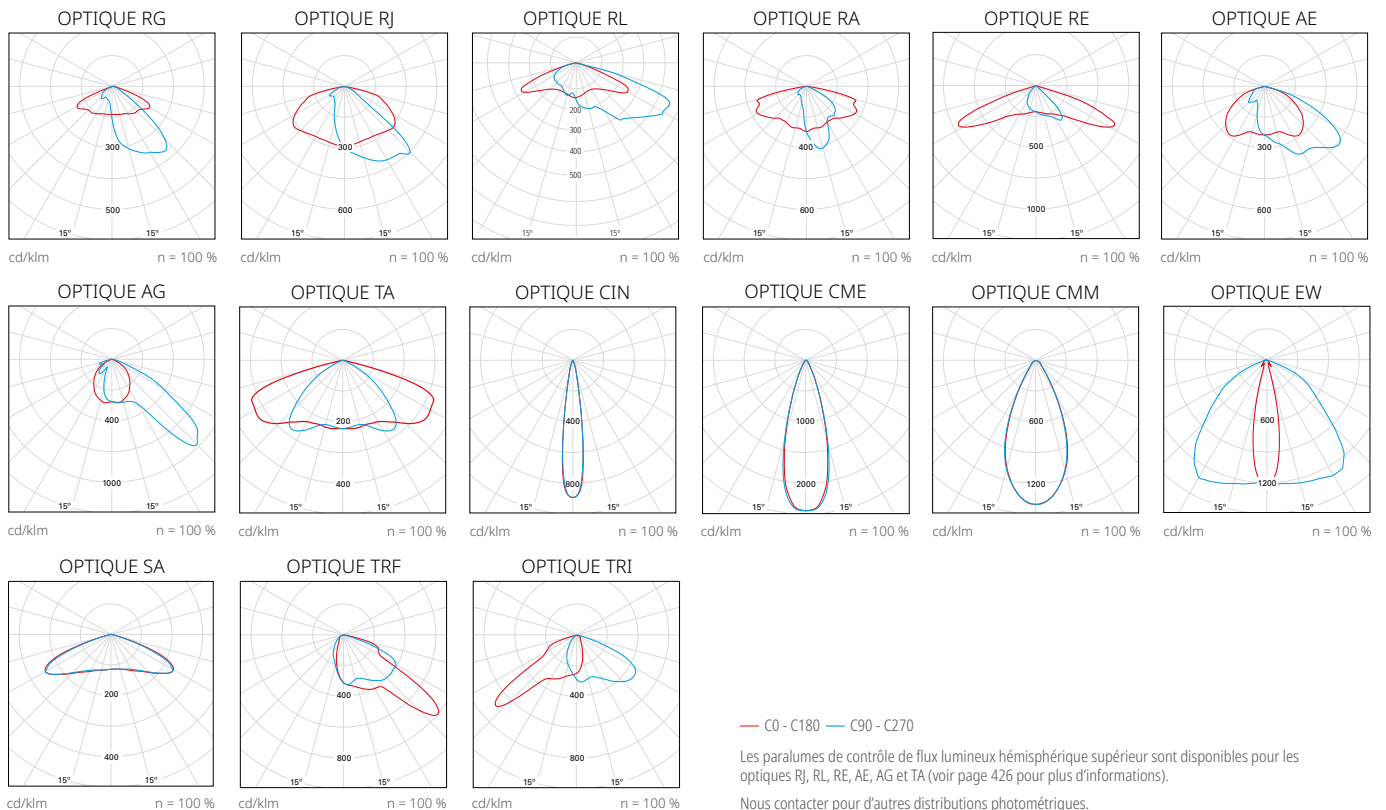

\*\* La valeur peut varier en fonction de l'optique. Avec une inclinaison de 0° à ± 5°.

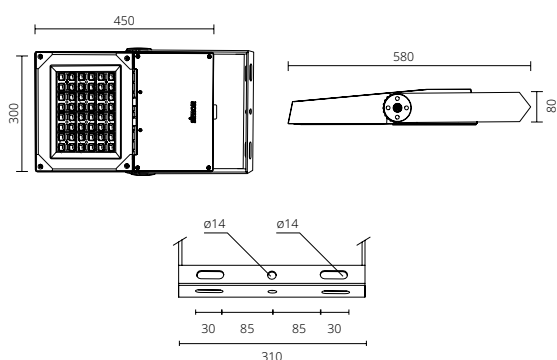

Projecteur Simon **IRAYA** LED, M, en alliage d'aluminium. Fixation par lyre. Surface plate avec ailettes de refroidissement invisibles en position installée. Système autonettoyant par l'eau de pluie, qui s'évacue sans salir le luminaire, permettant de préserver les performances de l'éclairage au fil du temps. Projecteur monobloc composé de deux logements indépendants de séparation thermique pour le bloc optique et le bloc électrique. Possibilité d'installer un connecteur **Zhaga / NEMA dans la partie supérieure** et un connecteur **Zhaga dans la partie inférieure**. Accès à l'appareillage et maintenance par l'arrière en retirant quatre vis de sécurité ; système de fixation évitant la chute du cache. Diffuseur en verre trempé transparent plat qui facilite le nettoyage et protège l'optique du rayonnement UV. Indice de protection **IP66** pour l'ensemble du projecteur, avec **souape de dépression** permettant de maintenir une pression constante et d'éviter la pénétration d'humidité, avec un indice **IK09** de résistance aux chocs. Précâblage de 50 cm et connecteur IP67. Possibilité de monter jusqu'à seize optiques de type multi-array. Réflecteur en forme de pyramide tronquée, anti-éblouissement, mat, avec récupération de flux. Quatre températures de couleur disponibles en lumière blanche ; APC (Amber Phosphor Converted) pour les zones spécialement protégées. Durée de vie des LED **L90 B10 : 100 000 heures**. Les blocs lumineux Istanium LED peuvent être remplacés ou renouvelés une fois le luminaire en place, ce qui permet de prolonger sa durée de vie. En outre, grâce à leur système de LED modulaire, ils offrent une grande variété d'options de caractéristiques lumineuses. Pourcentage de flux lumineux émis vers l'hémisphère supérieur (**ULR**) égal à **0 %** avec une inclinaison de  $0^\circ$  à  $\pm 5^\circ$  (vérifier selon l'optique utilisée). Doté d'un appareillage électronique de **Classe I** et **Classe II** avec tension d'alimentation de 230 Vca / 50-60 Hz. Possibilité d'inclure une protection supplémentaire contre les surtensions de **10 kV/10 kA**. Gradation en option avec ligne de commande 2N+, sans ligne de commande (gradation automatique) 2N-, par régulateur de flux sur tableau CAD, par télégestion via protocole 1.10 V ou DALI. Programmation sur mesure et maintien d'un flux de sortie constant en option (**CLO**). Finition standard couleur Simon GY9007. Autres finitions disponibles : nuancier SIMON, nuancier RAL et peinture marine pour les environnements corrosifs avec une durabilité élevée dans un environnement C5M. Dimensions 320 x 582 x 80 mm. Luminaire certifié **ENEC** et compatible avec le connecteur **Zhaga-D4i**.

## DIMENSIONS ET SYSTÈME DE FIXATION



Fixation	Par lyre, trous de fixation Ø14 mm, Ø14 mm, Ø14 mm
Entrée de câble	Presse-étoupe Pg 13,5 (m20)
Surface au vent	 0,024 m <sup>2</sup>  0,135 m <sup>2</sup>
Poids	Max. 10 Kg Min. 9 kg

## CARACTÉRISTIQUES PHYSIQUES ET MATÉRIAUX

IP	IP66
IK	IK09
Corps	Aluminium moulé sous pression
Système de fermeture	Visserie en acier inoxydable
Système de fixation	Tôle en acier galvanisé peint
Diffuseur	Verre trempé transparent plat de sécurité

## FINITIONS

Corps	Peinture couleur GY9007 (peinture standard) Couleurs Simon (peinture standard / peinture marine) Couleurs nuancier RAL (peinture standard / peinture marine)
-------	--

## NORMES ET CERTIFICATIONS



Luminaire conforme aux normes : EN 60598-2-5 / EN 62493 / EN 55015 / EN 61547 / EN 61000-3-2 / EN 50581

Garantie	5 ans
Livraison et emballage	Pour protéger le produit pendant le transport et le stockage, celui-ci est emballé dans un carton recyclable avec étiquette d'identification.
Maintenance	La surface du diffuseur doit toujours être propre afin de permettre une diffusion optimale de la lumière. Utiliser un chiffon humide sans produit agressif ni détergent. Lubrifier les joints d'étanchéité et les remplacer lorsqu'ils se fendillent. Lubrifier les fermetures et/ou les charnières des parties mobiles. La surface de rayonnement thermique doit toujours être propre afin d'optimiser le flux lumineux et de prolonger la durée de vie des LED.

\* Les valeurs indiquées correspondent à l'état actuel de la technologie. \*\* La puissance du luminaire peut varier d'environ  $\pm 7\%$  par rapport aux données publiées, en fonction des conditions environnementales et/ou de l'évolution constante des technologies.

## PARAMÈTRES ÉLECTRIQUES \* ET CONNECTIVITÉ

Ta (température de travail)	-20 °C à +35 °C
Gradation	<b>2N-</b> Sans ligne de commande <b>Dxxx</b> Sans ligne de commande programmée sur mesure <b>2N+</b> Avec ligne de commande <b>CAD</b> Gradation de flux sur tableau <b>1N (100 %)</b> Sans gradation <b>1.10 V</b> Gradation via protocole 1.10 V <b>DALI</b> Gradation via protocole DALI

Activation possible de la fonction **CLO**, qui compense la diminution de la lumière émise par les LED en augmentant progressivement leur courant d'alimentation.

Possibilité d'installer un connecteur **Zhaga / NEMA** sur la partie supérieure du luminaire et un connecteur **Zhaga** au bas du luminaire conformément au Livre 18 du Consortium Zhaga.

### Luminaires alimentés sur secteur

Tension d'alimentation	220-240 V <sub>ca</sub>
Fréquence	50/60 Hz
Protection contre les surtensions	6 kV (Augmentation possible à 10 kV/10 kA sur demande)
Facteur de puissance (cos $\phi$ à charge max.)	$\geq 0,95$
Protection électrique du luminaire	Classe I ou II
Puissance selon les modèles**	48 LED
Courant d'alimentation	
HIGH EFFICIENCY	47 W
HIGH BALANCE	73 W
HIGH FLUX	97 W
VERY HIGH FLUX	150 W



## PARAMÉTRAGE DE VOTRE LUMINAIRE IRAYA M

Modèle	Diffuseur	Câble	Optique	T de couleur	Puissance du bloc optique	Appareillage	Gradation	Protection	Finition	Description
<b>IRAMXF</b>										Simon IRAYA Istanium® LED, taille M, fixation par lyre, surface plate
	<b>GTF</b>									Diffuseur en verre trempé transparent plat de sécurité
		<b>P</b>								Avec câble d'installation (0,5 m) et connecteur étanche IP67
			<b>RG_</b>							Optique routière frontale de type G
			<b>RJ_</b>							Optique routière frontale de type J
			<b>RL_</b>							Optique routière frontale de type L
			<b>RA_</b>							Optique routière extensive de type A
			<b>RE_</b>							Optique routière extensive de type E
			<b>AE_</b>							Optique asymétrique de type E
			<b>AG_</b>							Optique asymétrique de type G
			<b>SA_</b>							Optique symétrique de type A
			<b>TRF</b>							Optique Trafic
			<b>TRI</b>							Optique Trafic Inversée
			<b>TA_</b>							Optique tunnel zénithal
			<b>CIN</b>							Optique conique inversée
			<b>CME</b>							Optique conique moyenne de type E
			<b>CMM</b>							Optique conique moyenne de type M
			<b>EW_</b>							Optique elliptique large
				<input type="radio"/> <b>NDL</b>						Lumière du jour neutre – 4 000 K
				<input type="radio"/> <b>WDL</b>						Lumière du jour chaude – 3 000 K
				<input type="radio"/> <b>SDL</b>						Lumière du jour douce – 2 700 K
				<input type="radio"/> <b>XDL</b>						Lumière du jour extra chaude – 2 200 K
					<b>_73W530</b>					73 W 530 mA      10 600 lm à 3000 K      48 LED
					<b>_97W700</b>					97 W 700 mA      13 270 lm à 3000 K      48 LED
					<b>150W_1K</b>					150 W 1050 mA      17 860 lm à 3000 K      48 LED
						<b>IA23_</b>				Appareillage électronique 230 V~ 50/60 Hz, protection standard contre les surtensions de 6 kV
						<b>IA23S</b>				Appareillage électronique 230 Vca, 50/60 Hz, protection supplémentaire contre les surtensions de 10 kV
							<b>2N_</b>			Gradation sans ligne de commande (gradation automatique)
							<b>2N+_</b>			Gradation avec ligne de commande
							<b>1N_</b>			Sans gradation (on/off)
							<b>CAD_</b>			Gradation du flux sur tableau (régulateur dans le tableau électrique)
							<b>1-10</b>			Gradation via protocole 1-10 V
							<b>DALI</b>			Gradation via protocole DALI
							<b>DXXX</b>			Gradation sans ligne de commande (programmée sur mesure)
								<b>C1</b>		Protection électrique du luminaire de Classe I
								<b>C2</b>		Protection électrique du luminaire de Classe II
									<b>GY9007</b>	Finition standard Simon RAL GY9007
									<b>xxxxxx</b>	Finition couleur Simon
									<b>xxxxxx</b>	Finition couleur nuancier RAL Classic
									<b>CMxxxx</b>	Finition protectrice spéciale zones maritimes

Le flux de sortie du luminaire peut varier d'environ ± 6 % par rapport aux données publiées, en fonction des conditions techniques et/ou de l'évolution constante des technologies LED.  
La puissance du luminaire peut varier d'environ ± 7 % par rapport aux données publiées, en fonction des conditions techniques et/ou de l'évolution constante des technologies.



COMBINEZ VOTRE LUMINAIRE IRAYA AVEC :

DES MÂTS FONCTIONNELLS :

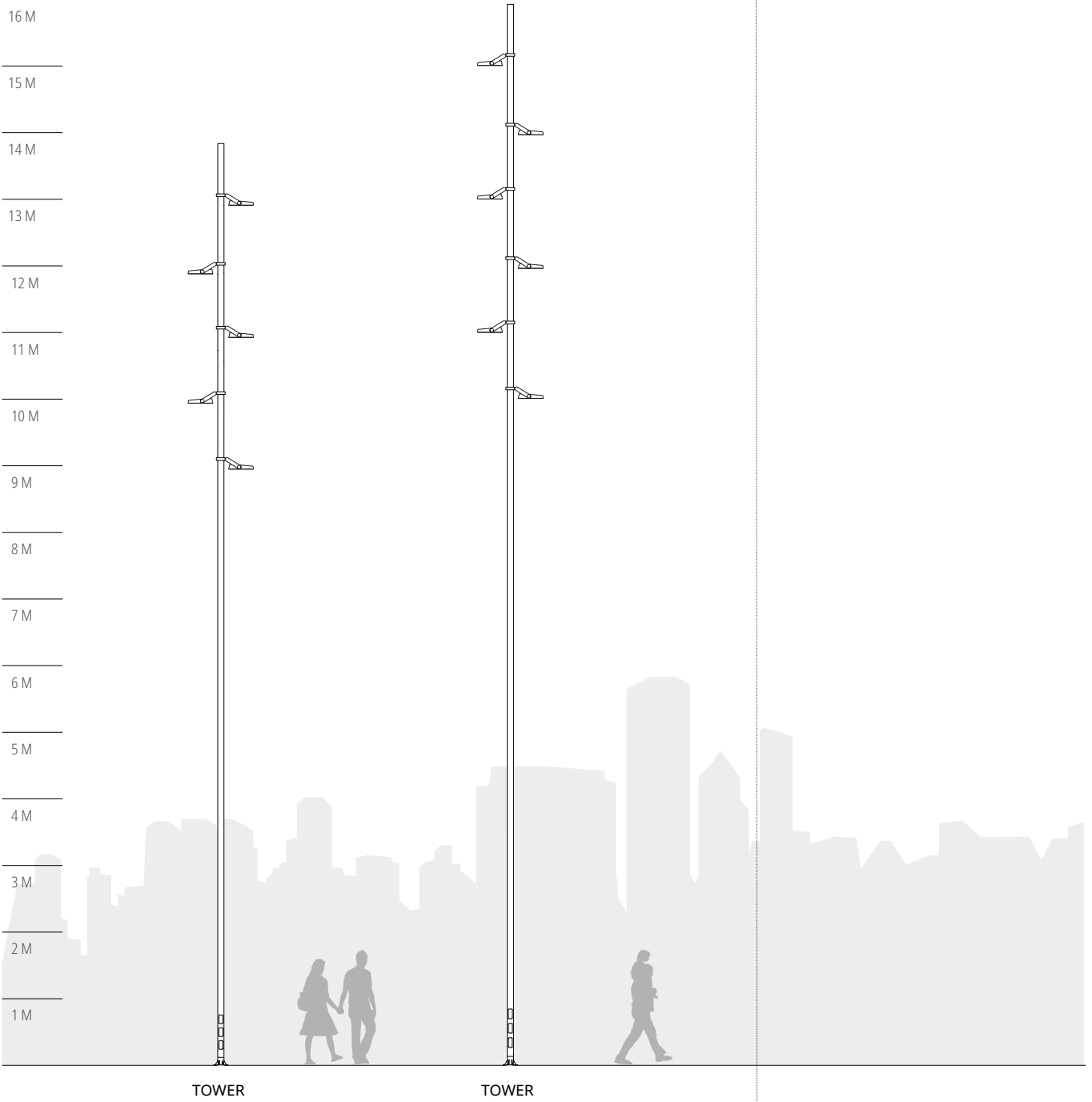

TOWER

TOWER

D'AUTRES MÂTS DÉCORATIFS : TORT

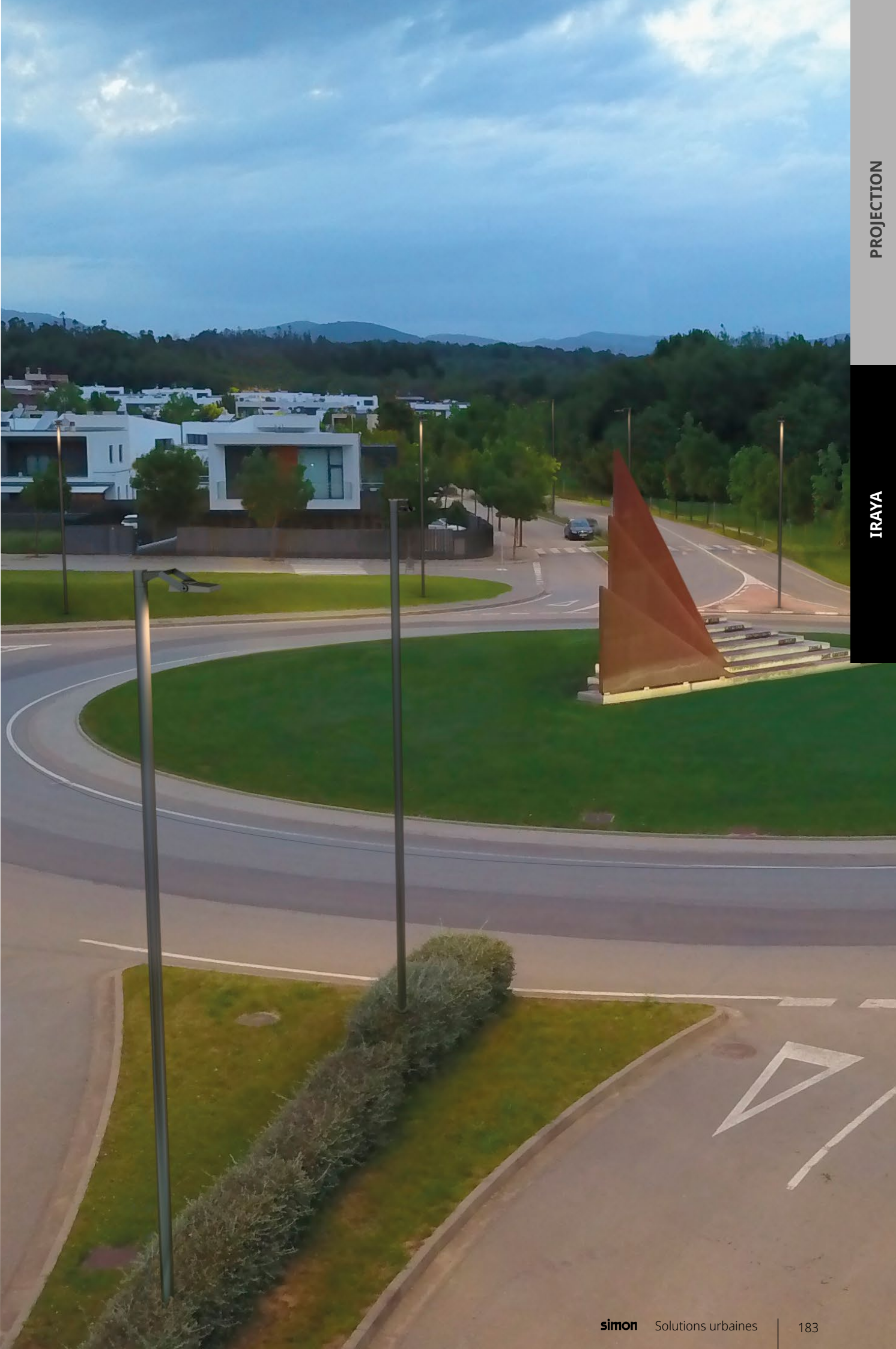

PROJECTION

FOGO

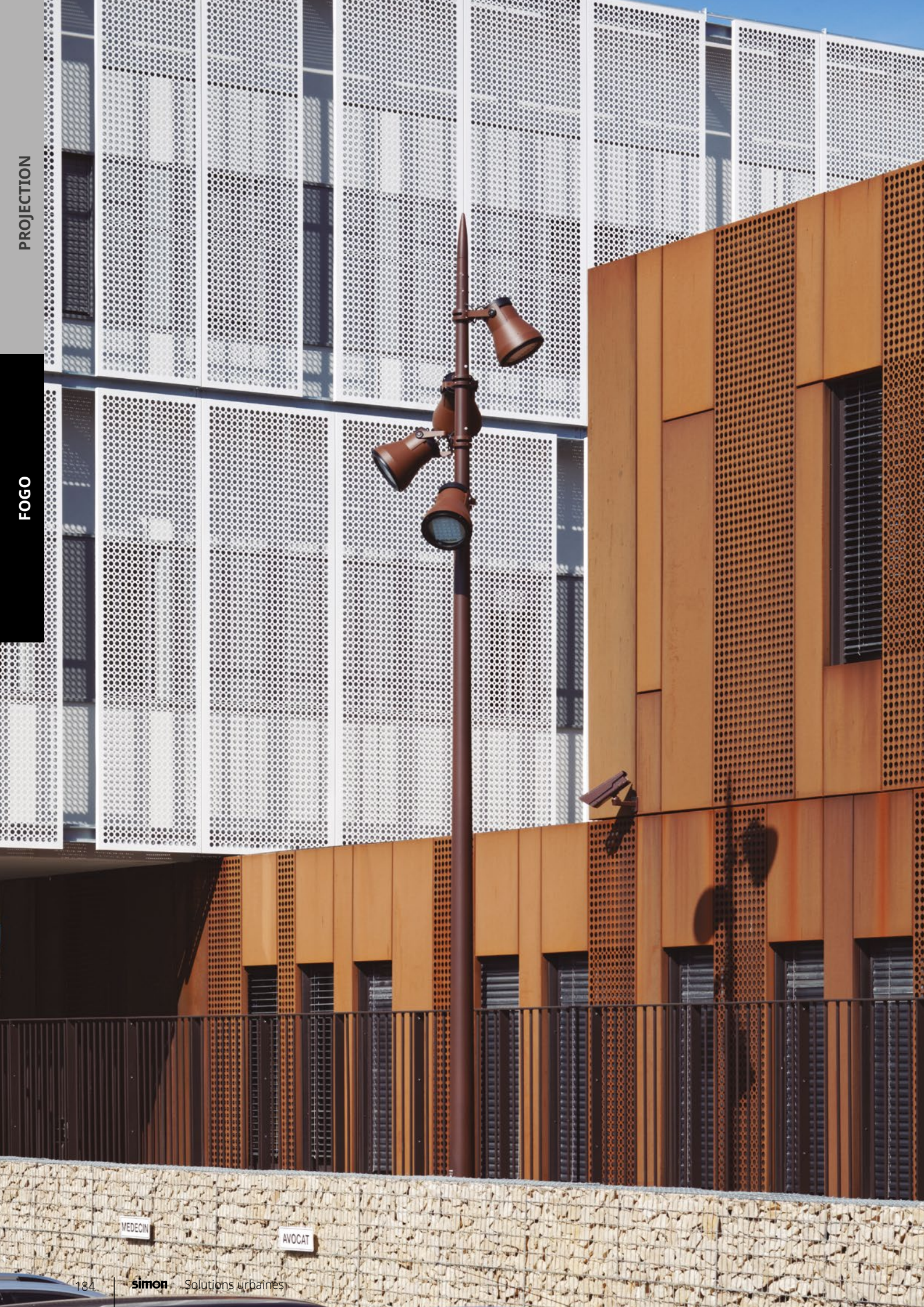

MEDECIN

AVOCAT



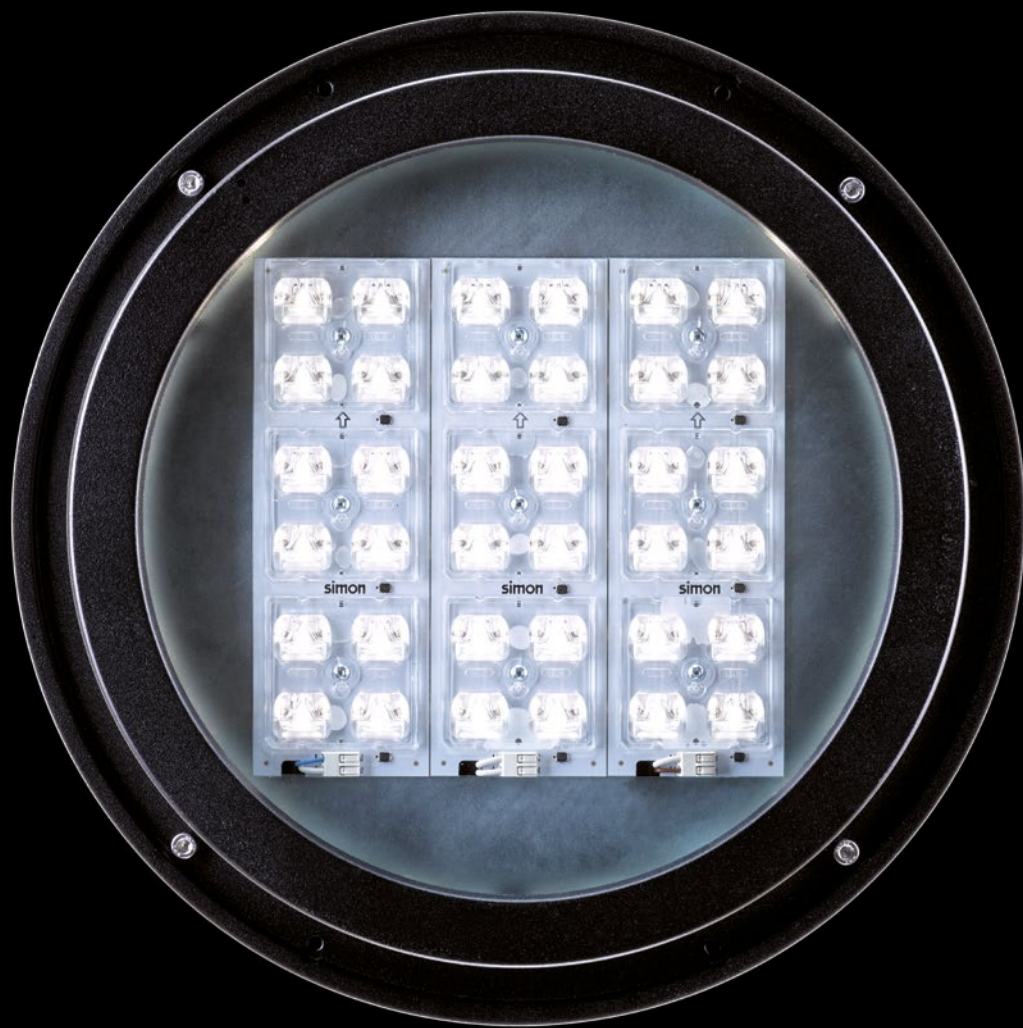

# FOGO

## ISTANIUM<sup>LED</sup>®

Projecteur fonctionnel idéal pour l'introduction intensive de la technologie LED



Zone de stationnement



Rue



Rues piétonnes



Zone commerciale



Parc / Jardin



Place



Pistes cyclables urbaines



Rond-points / Intersections



Monument



Pont



Façade



Grand espace



# FOGO

ISTANIUM<sup>LED</sup>®

## LUMINAIRE LED PROJECTEUR

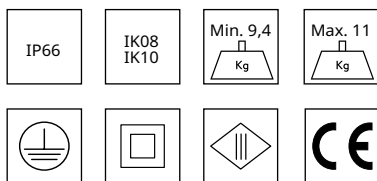

T DE COULEUR : NDL 4 000 K | WDL 3 000 K | SDL 2 700 K\* | XDL 2 200 K\* | APC\*

INDICE DE RENDU DE COULEUR : > 70

ULR : 0 %\*\*

DURÉE DE VIE DES LED (L90 B10 À T<sub>a</sub> = 25 °C ET T<sub>j</sub> = 95 °C) : 100 000 h

Conformité à l'arrêté du 27 décembre 2018 relatif à la limitation des nuisances lumineuses (hors zones de restrictions spécifiques)

Inclinaison maximale du luminaire permettant un ULR < 4 % : 20°

Code flux CIE n°3 : Supérieur à 95 %

\*Sur demande

\*\* La valeur peut varier en fonction de l'optique. Avec une inclinaison de 0° à ± 5°.

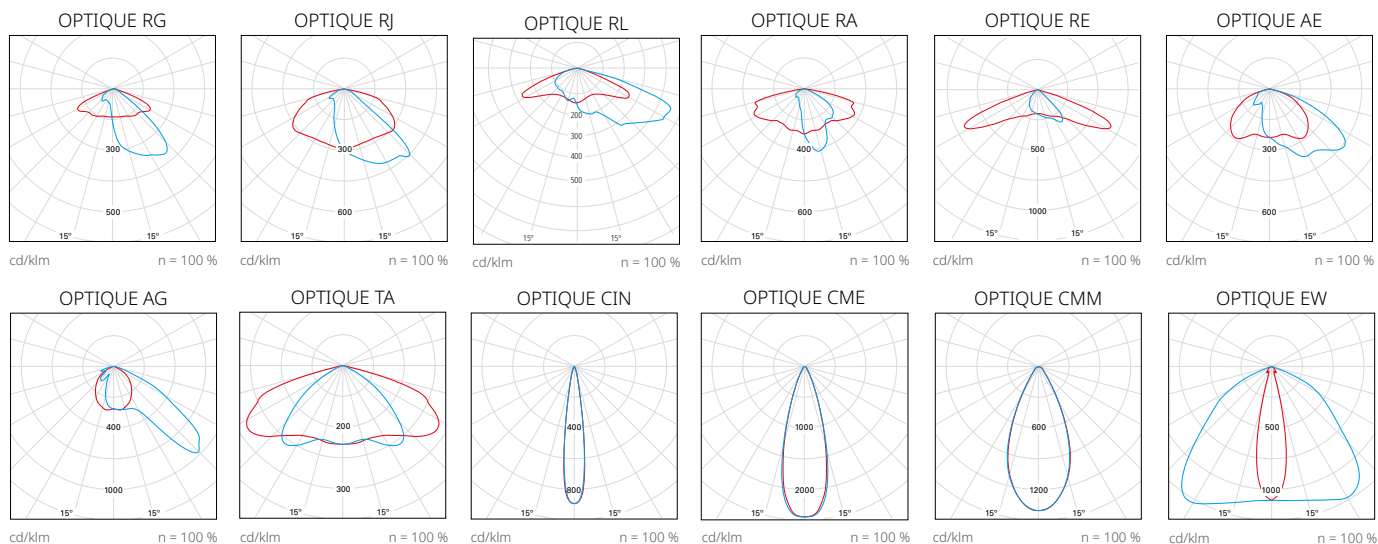

— C0 - C180 — C90 - C270

Les paralumes de contrôle de flux hémisphérique postérieur sont disponibles pour les optiques RJ, RL, RE, SA et SB (voir page 426 pour plus d'informations).

Nous contacter pour d'autres distributions photométriques.

Projecteur Simon **FOGO** LED, taille S, en alliage d'aluminium. Fixation par lyre. Surface plate. Système de refroidissement interne à ailettes. Accès à l'appareillage et entretien depuis la partie postérieure au moyen de quatre vis. Accès à au bloc optique depuis la partie frontale en ouvrant quatre vis. Diffuseur en verre trempé transparent plat qui facilite le nettoyage et protège l'optique du rayonnement UV. Indice de protection **IP66** pour le projecteur complet et indice **IK08** ou **IK10** de résistance aux chocs avec grille de protection accessoire. Possibilité de monter jusqu'à quatorze optiques de type multi-array. Quatre températures de couleur disponibles en lumière blanche ; APC (Amber Phosphor Converted) pour les zones spécialement protégées. Durée de vie des LED **L90 B10 : 100 000 heures**. Les blocs lumineux Istanium LED peuvent être remplacés ou renouvelés une fois le luminaire en place, ce qui permet de prolonger sa durée de vie. En outre, grâce à leur système de LED modulaire, ils offrent une grande variété d'options de caractéristiques lumineuses. Pourcentage de flux lumineux émis vers l'hémisphère supérieur (**ULR**) égal à **0 %** avec une inclinaison de 0° à ± 5° (à vérifier en fonction de l'optique utilisée). Avec un appareillage électronique de **classe I** et de **classe II** avec une tension d'alimentation de 230 Vca/50 - 60 Hz et de **classe III** avec une tension d'alimentation de 12/24 Vcc. Possibilité d'inclure une protection supplémentaire contre les surtensions de **10 kV/10 kA**. Gradation en option avec ligne de commande 2N+, sans ligne de commande (gradation automatique) 2N-, par régulateur de flux sur tableau CAD, par télégestion via protocole 1.10 V ou DALI. Programmation sur mesure et maintien d'un flux de sortie constant en option (**CLO**). Finition standard en couleur Simon GYTECH, et enjoliveur de lyre, anneau décoratif avant et cache arrière en couleur Simon BKTECH, et peinture Zones maritimes pour les environnements corrosifs avec une durabilité importante dans un environnement **C5M**. Autres finitions disponibles : nuancier SIMON et nuancier RAL. Dimensions 329 x 482 x 329 mm.

## DIMENSIONS ET SYSTÈMES DE FIXATION

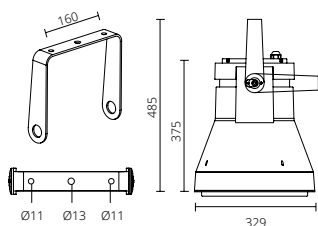

Fixation	Par lyre, trous de fixation Ø11 mm, Ø13 mm, Ø11 mm
Entrée de câble	Presse-étoupe Pg 13,5 (M20)
Distance des objets éclairés	1 m
Surface au vent	0,085 m <sup>2</sup> 0,098 m <sup>2</sup>
Poids	Max. 11 kg Min. 9,4 kg

## CARACTÉRISTIQUES PHYSIQUES ET MATÉRIAUX

IP	IP66
IK	K08 IK10 (avec grille de protection)
Base	Aluminium moulé sous pression
Système de fermeture	Visserie en acier inoxydable
Système de fixation	Tôle d'acier galvanisée et peinte
Diffuseur	Verre plat trempé transparent

## FINITIONS

Corps et lyre	Peinture couleur GYTECH (Peinture standard) Couleurs Simon (peinture standard / peinture marine) Couleurs nuancier RAL (peinture standard / peinture marine)
Enjoliveur de lyre, anneau enjoliveur frontal et cache postérieur	BKTECH

## NORMES ET CERTIFICATIONS



Luminaire conforme aux normes : EN 60598-2-5 / EN 62493 / EN 55015 / EN 61547 / EN 61000-3-2 / EN 50581

Garantie	5 ans.
Livraison et emballage	Pour protéger le produit pendant le transport et le stockage, celui-ci est emballé dans un carton recyclable avec étiquette d'identification.
Maintenance	La surface du diffuseur doit toujours être propre afin de permettre une diffusion optimale de la lumière. Utiliser un chiffon humide sans produit agressif ni détergent. Lubrifier les joints d'étanchéité et les remplacer lorsqu'ils se fendillent. Lubrifier les fermetures et/ou les charnières des parties mobiles. La surface de rayonnement thermique doit toujours être propre afin d'optimiser le flux lumineux et de prolonger la durée de vie des LED.

\* Les valeurs indiquées correspondent à l'état actuel de la technologie. \*\* Nous contacter pour d'autres réglementations. \*\*\* Les valeurs de puissance ont une tolérance de ±7 %.

## PARAMÈTRES ÉLECTRIQUES \* ET CONNECTIVITÉ

Ta (température de travail)	-20°C ... +35°C
Gradation**	<b>2N-</b> Sans ligne de commande <b>Dxxx</b> Sans ligne de commande programmée sur mesure <b>2N+</b> Avec ligne de commande <b>CAD</b> Gradation de flux sur tableau <b>1N (100 %)</b> Sans gradation <b>1.10 V</b> Gradation via protocole 1.10 V <b>DALI</b> Gradation via protocole DALI
	Activation possible de la fonction <b>CLO</b> , qui compense la diminution de la lumière émise par les LED en augmentant progressivement leur courant d'alimentation.

	Luminaires alimentés sur secteur	Luminaires alimentés par un point de lumière solaire	
Tension d'alimentation	220-240 Vca	12-24 Vcc	
Fréquence	50/60 Hz	-	
Protection contre les surtensions	6 kV (augmentation possible à 10 kV/10 kA sur demande)	-	
Facteur de puissance (cos φ à charge max.)	≥ 0,95	-	
Protection électrique du luminaire	Classe I ou II	Classe III	
Puissance du bloc optique selon le modèle***	12 LED	24 LED	36 LED
Courant d'alimentation	1 mod.	2 mod.	3 mod.
HIGH EFFICIENCY	12 W	24 W	35 W
HIGH BALANCE	18 W	36 W	54 W
HIGH FLUX	24 W	49 W	73 W
VERY HIGH FLUX	-	-	-



## PARAMÉTRAGE DE VOTRE LUMINAIRE FOGO

Modèle	Diffuseur	Câble	Optique	T de couleur	Puissance du bloc optique	Appareillage	Gradation	Protection	Finition	Description
<b>FOGSXF</b>										Simon FOGO Istanium® LED, taille S, fixation par lyre, surface plate
	<b>GTF</b>									Diffuseur en verre trempé transparent plat de sécurité
		<b>0</b>								Sans câble d'installation (0 m)
			<b>RG_</b>							Optique routière frontale de type G
			<b>RJ_</b>							Optique routière frontale de type J
			<b>RL_</b>							Optique routière frontale de type L
			<b>RA_</b>							Optique routière extensive de type A
			<b>RE_</b>							Optique routière extensive de type E
			<b>AE_</b>							Optique asymétrique de type E
			<b>AG_</b>							Optique asymétrique de type G
			<b>TA_</b>							Optique tunnel zénithal
			<b>CIN</b>							Optique conique inversée
			<b>CME</b>							Optique conique moyenne de type E
			<b>CMM</b>							Optique conique moyenne de type M
			<b>EW_</b>							Optique elliptique large
				<input type="radio"/> <b>NDL</b>						Lumière du jour neutre – 4 000 K
				<input type="radio"/> <b>WDL</b>						Lumière du jour chaude – 3 000 K
				<input type="radio"/> <b>SDL</b>						Lumière du jour douce – 2 700 K
				<input type="radio"/> <b>XDL</b>						Lumière du jour extra chaude – 2 200 K
					<b>_12W350</b>					12 W 350 mA   1 670 lm à 3 000 K   12 LED
					<b>_24W700</b>					24 W 700 mA   3 190 lm à 3 000 K   12 LED
					<b>_36W530</b>					36 W 530 mA   4 720 lm à 3 000 K   24 LED
					<b>_49W700</b>					49 W 700 mA   6 030 lm à 3 000 K   24 LED
					<b>_54W530</b>					54 W 530 mA   7 030 lm à 3 000 K   36 LED
					<b>_73W700</b>					73 W 700 mA   8 850 lm à 3 000 K   36 LED
						<b>IA23_</b>				Appareillage électronique 230 V <sub>a</sub> 50/60 Hz, protection standard contre les surtensions de 6 kV
						<b>IA23S</b>				Appareillage électronique 230 V <sub>ca</sub> , 50/60 Hz, protection supplémentaire contre les surtensions de 10 kV
						<b>IA12_</b>				Appareillage électronique 12/24 V <sub>cc</sub> , C3 (solaires). Maximum admis de 36 W et gradation 1N et 2N-
						<b>2N_</b>				Gradation sans ligne de commande (gradation automatique)
						<b>2N+_</b>				Gradation avec ligne de commande
						<b>1N_</b>				Sans gradation (on/off)
						<b>CAD_</b>				Gradation du flux sur tableau (régulateur dans le tableau électrique)
						<b>1-10</b>				Gradation via protocole 1-10 V
						<b>DALI</b>				Gradation via protocole DALI
						<b>DXXX</b>				Gradation sans ligne de commande (programmée sur mesure)
								<b>C1</b>		Protection électrique du luminaire de Classe I
								<b>C2</b>		Protection électrique du luminaire de Classe II
								<b>C3</b>		Protection électrique du luminaire de Classe III (exclusivement pour CC)
									<b>GYTECH</b>	Finition standard Simon gris technique
									<b>xxxxxx</b>	Finition couleur Simon
									<b>xxxxxx</b>	Finition couleur nuancier RAL Classic
									<b>CMxxxx</b>	Finition protectrice spéciale zones maritimes

Le flux de sortie du luminaire peut varier d'environ ± 6 % par rapport aux données publiées, en fonction des conditions techniques et/ou de l'évolution constante des technologies LED. La puissance du luminaire peut varier d'environ ± 7 % par rapport aux données publiées, en fonction des conditions techniques et/ou de l'évolution constante des technologies.



## COMBINEZ VOTRE LUMINAIRE FOGO AVEC :

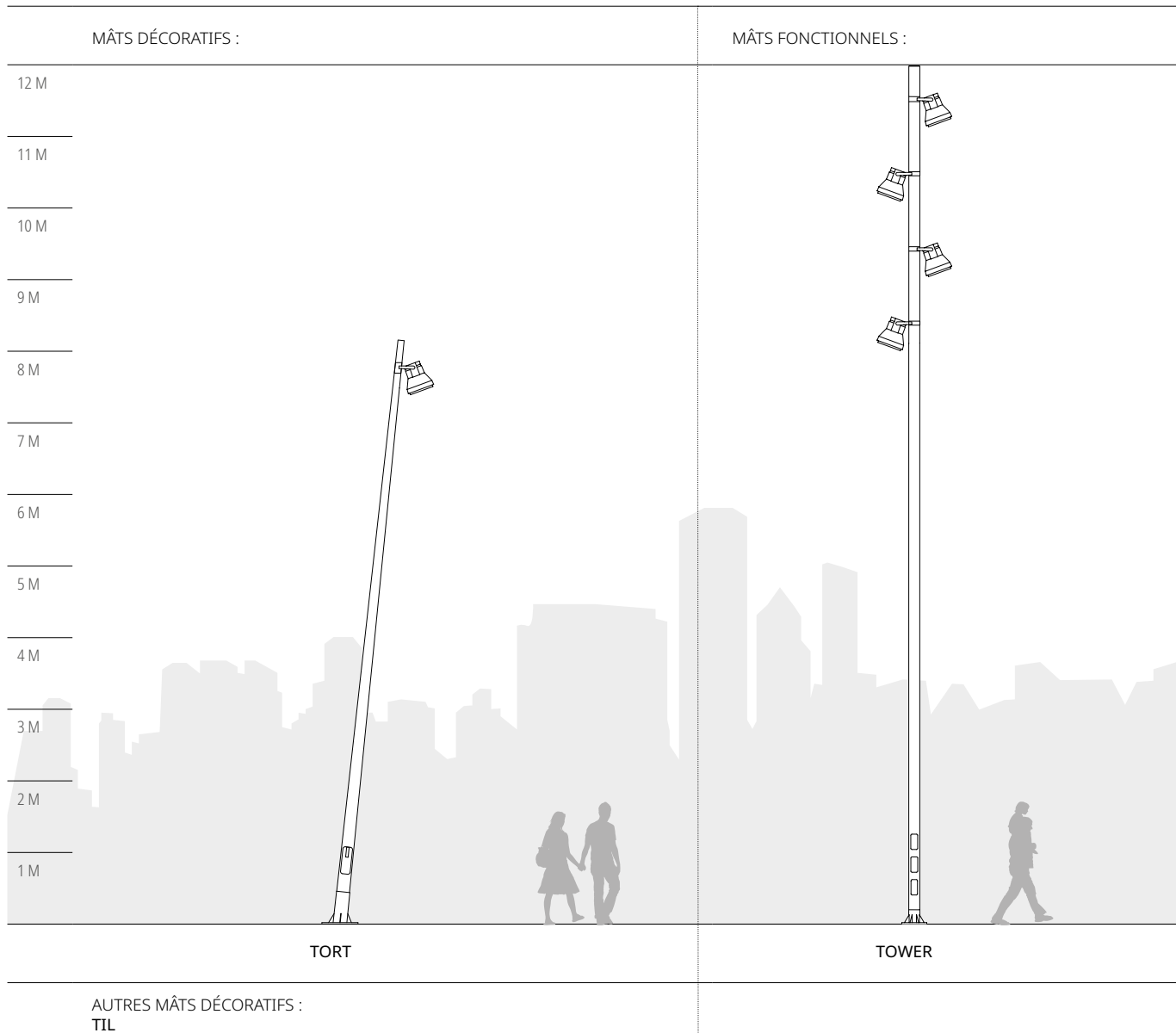

## ACCESSOIRES / PIÈCES DÉTACHÉES

Description	Finition	Référence de commande
 Crosse simple pour projecteur affleurant	Galvanisation	<b>5-531830</b>
	GYTECH	<b>5-531830-012</b>
	GYDECO	<b>5-531830-013</b>
 Crosse simple pour projecteur, longueur 200 mm	Galvanisation	<b>5-531838</b>
	GYTECH	<b>5-531838-012</b>
	GYDECO	<b>5-531838-013</b>
 Double crosse pour projecteur, longueur 200 mm	Galvanisation	<b>5-531839</b>
	GYTECH	<b>5-531839-012</b>
	GYDECO	<b>5-531839-013</b>
 Grille de protection antivandalisme	GY9006	<b>50-74603</b>
 Grille antiéblouissante concentrique	Noir mat	<b>50-74605</b>

## LUMINAIRES DE LA COLLECTION



FOGO RGB

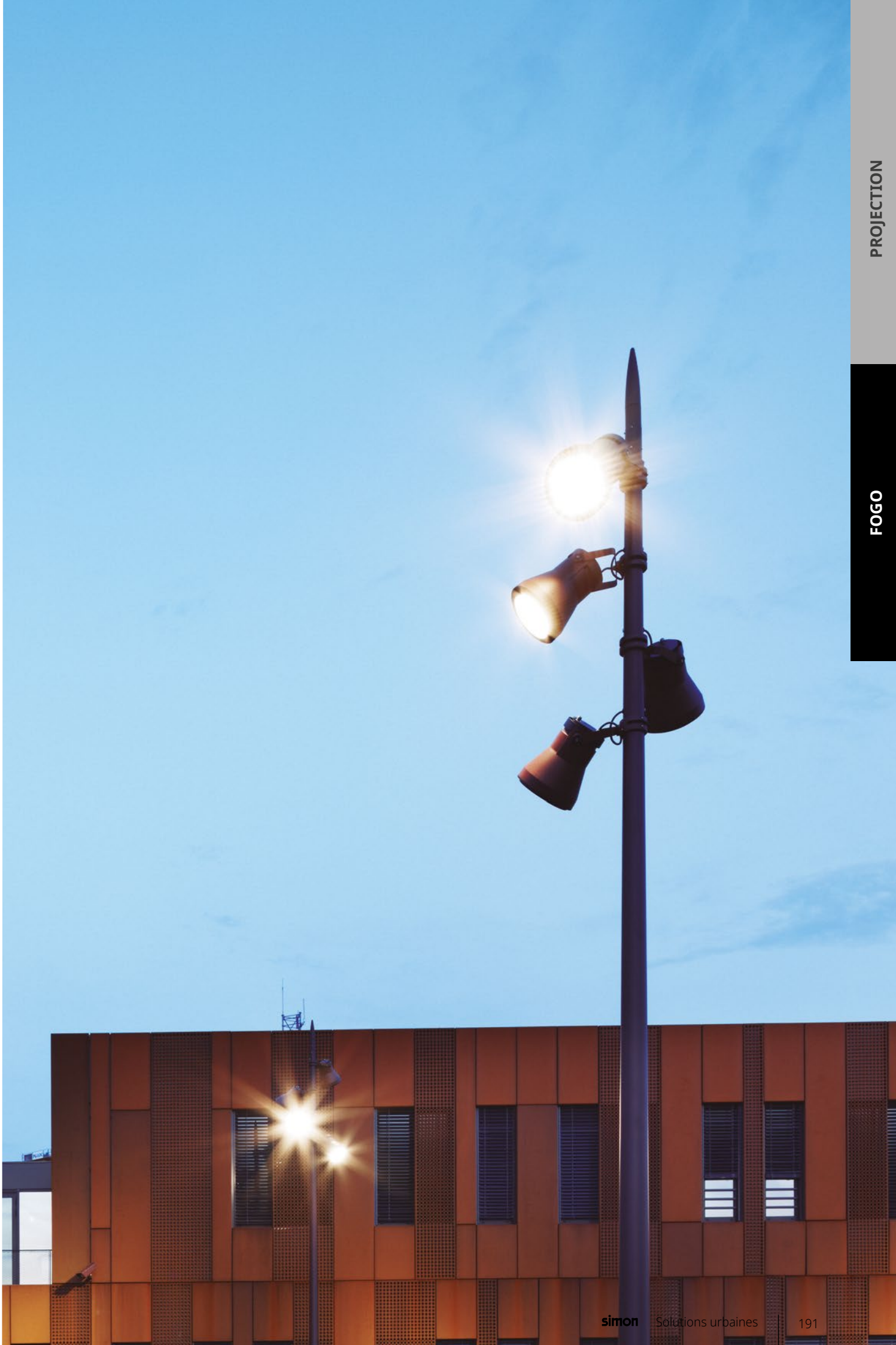







# MILOS

MXF / SXF

ISTANIUM<sup>LED</sup>®

Projecteur fonctionnel idéal pour l'introduction intensive de la technologie LED



Route  
S / M



Espace  
industriel  
S / M



Zone de  
stationnement  
S / M



Voie verte  
S / M



Avenue  
M



Rue  
S / M



Rue piétonne  
S / M



Zone commerciale  
S / M



Parc / Jardin  
S / M



Place  
S / M



Pistes cyclables  
urbaines  
S / M



Ronds-points /  
Intersections  
S / M



Passage piéton  
M



Tunnel  
S / M



Passage  
souterrain  
M



Monument  
S / M



Pont  
S / M



Façade  
S / M



Espace sportif  
M



Grand espace  
M



# MILOS MXF

ISTANIUM<sup>LED</sup>®

## LUMINAIRE LED PROJECTEUR

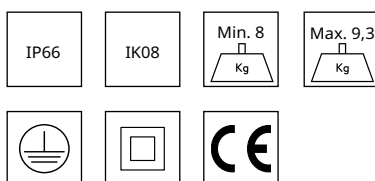

T DE COULEUR : NDL 4 000 K | WDL 3 000 K | SDL 2 700 K\* | XDL 2 200 K\* | APC\*

INDICE DE RENDU DE COULEUR : > 70

ULR : 0 %\*\*

DURÉE DE VIE DES LED (L90 B10 À T<sub>a</sub> = 25 °C ET T<sub>j</sub> = 95 °C) : 100 000 h

Conformité à l'arrêté du 27 décembre 2018 relatif à la limitation des nuisances lumineuses (hors zones de restrictions spécifiques)

Inclinaison maximale du luminaire permettant un ULR < 4 % : 20°

Code flux CIE n°3 : Supérieur à 95 %

\*Sur demande

\*\* La valeur peut varier en fonction de l'optique. Avec une inclinaison de 0° à ± 5°.

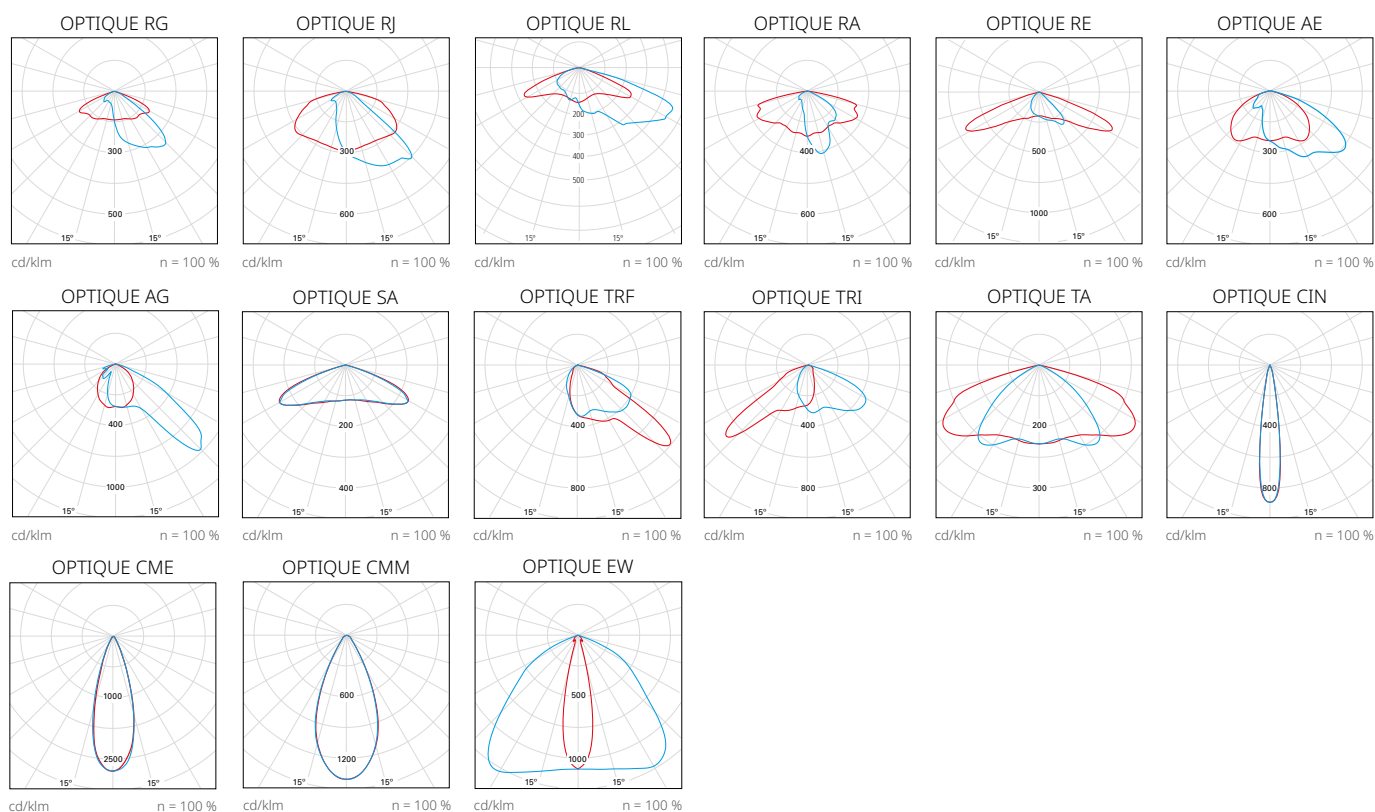

— C0 - C180 — C90 - C270

Les paralumes de contrôle de flux lumineux hémisphérique supérieur sont disponibles pour les optiques RJ, RL, RE, E1, AE, SA et TA (voir page 426 pour plus d'informations).

Nous contacter pour d'autres distributions photométriques.

Projecteur Simon **MILOS** LED, taille M, en alliage d'aluminium. Fixation par lyre. Surface plate. Système de refroidissement interne à ailettes. Montage possible d'un connecteur **Zhaga / NEMA dans la partie supérieure**. Accès à l'appareillage et maintenance par la partie inférieure avec levier frontal, sans outils. Diffuseur en verre trempé transparent plat qui facilite le nettoyage et protège l'optique du rayonnement UV. Indice de protection **IP66** pour le projecteur complet et indice de résistance aux chocs **IK08**. Possibilité de monter jusqu'à seize optiques de type multi-array. Quatre températures de couleur disponibles en lumière blanche ; APC (Amber Phosphor Converted) pour les zones spécialement protégées. Durée de vie des LED **L90 B10 : 100 000 heures**. Les blocs lumineux Istanium LED peuvent être remplacés ou renouvelés une fois le luminaire en place, ce qui permet de prolonger sa durée de vie. En outre, grâce à leur système de LED modulaire, ils offrent une grande variété d'options de caractéristiques lumineuses. Pourcentage de flux lumineux émis vers l'hémisphère supérieur (**ULR**) égal à **0 %** avec une inclinaison de 0° à ± 5° (vérifier selon l'optique utilisée). Doté d'un appareillage électronique de **Classe I et Classe II** à la tension d'alimentation de 230 Vca / 50-60 Hz. Possibilité d'inclure une protection supplémentaire contre les surtensions de **10 kV/10 kA**. Gradation en option avec ligne de commande 2N+, sans ligne de commande (gradation automatique) 2N-, par régulateur de flux sur tableau CAD, par télégestion via protocole 1.10 V ou DALI. Programmation sur mesure et maintien d'un flux de sortie constant en option (**CLO**). Finition standard couleur Simon GYTECH. Autres finitions disponibles : nuancier SIMON, nuancier RAL et peinture marine pour les environnements corrosifs avec une durabilité élevée dans un environnement **CSM**. Dimensions 420 x 485 x 140 mm. Luminaire compatible avec **Zhaga-D4i**.

## DIMENSIONS ET SYSTÈMES DE FIXATION

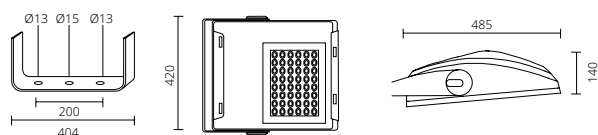

Fixation	Par lyre, trous de fixation Ø13 mm, Ø15 mm, Ø13 mm
Entrée de câble	Presse-étoupe Pg 13,5 (M20)
Distance des objets éclairés	1 m
Surface au vent	0,05 m <sup>2</sup> 0,17 m <sup>2</sup>
Poids	Max. 9,3 kg Min. 8 kg

## CARACTÉRISTIQUES PHYSIQUES ET MATÉRIAUX

IP	IP66
IK	IK08
Corps	Aluminium moulé sous pression
Système de fermeture	Lever en aluminium moulé sous pression et peint
Système de fixation	Tôle d'acier galvanisée et peinte
Diffuseur	Verre trempé transparent plat de sécurité

## FINITIONS

Corps	Peinture couleur GYTECH (Peinture standard) Couleurs Simon (peinture standard / peinture marine) Couleurs nuancier RAL (peinture standard / peinture marine)
Enjoliveur de Lyre	Gris foncé

## NORMES ET CERTIFICATIONS



Luminaire conforme aux normes : EN 60598-2-5 / EN 62493 / EN 55015 / EN 61547 / EN 61000-3-2 / EN 50581

Garantie	5 ans.
Livraison et emballage	Pour protéger le produit pendant le transport et le stockage, celui-ci est emballé dans un carton recyclable avec étiquette d'identification.
Maintenance	La surface du diffuseur doit toujours être propre afin de permettre une diffusion optimale de la lumière. Utiliser un chiffon humide sans produit agressif ni détergent. Lubrifier les joints d'étanchéité et les remplacer lorsqu'ils se fendillent. Lubrifier les fermetures et/ou les charnières des parties mobiles. La surface de rayonnement thermique doit toujours être propre afin d'optimiser le flux lumineux et de prolonger la durée de vie des LED.

\* Les valeurs indiquées correspondent à l'état actuel de la technologie. \*\* Nous contacter pour d'autres réglementations. \*\*\* Les valeurs de puissance ont une tolérance de ±7 %.

## PARAMÈTRES ÉLECTRIQUES \* ET CONNECTIVITÉ

Ta (température de travail)	-20 °C à +35 °C
Gradation**	<b>2N-</b> Sans ligne de commande <b>Dxxx</b> Sans ligne de commande programmée sur mesure <b>2N+</b> Avec ligne de commande <b>CAD</b> Gradation de flux sur tableau <b>1N (100 %)</b> Sans gradation <b>1.10 V</b> Gradation via protocole 1.10 V <b>DALI</b> Gradation via protocole DALI
	Activation possible de la fonction <b>CLO</b> , qui compense la diminution de la lumière émise par les LED en augmentant progressivement leur courant d'alimentation.
	Possibilité d'installer un connecteur <b>Zhaga / NEMA</b> sur la partie supérieure du luminaire conformément au Livre 18 du Consortium Zhaga.

### Luminaires alimentés sur secteur

Tension d'alimentation	220-240 V <sub>ca</sub>					
Fréquence	50/60 Hz					
Protection contre les surtensions	6 kV (Augmentation possible à 10 kV/10kA sur demande)					
Facteur de puissance (cos φ à charge max.)	≥ 0,95					
Protection électrique du luminaire	Classe I ou II					
Puissance du bloc optique selon le modèle***	12 LED	24 LED	36 LED	48 LED	60 LED	72 LED
Courant d'alimentation	1 mod.	2 mod.	3 mod.	4 mod.	5 mod.	6 mod.
HIGH EFFICIENCY	12 W	24 W	35 W	47 W	59 W	71 W
HIGH BALANCE	18 W	36 W	54 W	73 W	91 W	109 W
HIGH FLUX	24 W	49 W	73 W	-	-	-
VERY HIGH FLUX	-	-	-	-	-	-



## PARAMÉTRAGE DE VOTRE LUMINAIRE MILOS M

Modèle	Diffuseur	Câble	Optique	T de couleur	Puissance du bloc optique	Appareillage	Gradation	Protection	Finition	Description
<b>MILMXF</b>										Simon MILOS Istanium® LED, taille M, fixation par lyre, surface plate
	<b>GTF</b>									Diffuseur en verre trempé transparent plat de sécurité
		<b>0</b>								Sans câble d'installation (0 m)
			<b>RG_</b>							Optique routière frontale de type G
			<b>RJ_</b>							Optique routière frontale de type J
			<b>RL_</b>							Optique routière frontale de type L
			<b>RA_</b>							Optique routière extensive de type A
			<b>RE_</b>							Optique routière extensive de type E
			<b>AE_</b>							Optique asymétrique de type E
			<b>AG_</b>							Optique asymétrique de type G
			<b>SA_</b>							Optique symétrique de type A
			<b>TRF</b>							Optique Trafic
			<b>TRI</b>							Optique Trafic inversée
			<b>TA_</b>							Optique tunnel zénithal
			<b>CIN</b>							Optique conique inversée
			<b>CME</b>							Optique conique moyenne de type E
			<b>CMM</b>							Optique conique moyenne de type M
			<b>EW_</b>							Optique elliptique large
				<input type="radio"/> <b>NDL</b>						Lumière du jour neutre – 4 000 K
				<input type="radio"/> <b>WDL</b>						Lumière du jour chaude – 3 000 K
				<input type="radio"/> <b>SDL</b>						Lumière du jour douce – 2 700 K
				<input type="radio"/> <b>XDL</b>						Lumière du jour extra chaude – 2 200 K
					<b>_54W530</b>					54 W 530 mA      7 030 lm à 3 000 K      36 LED
					<b>_73W700</b>					73 W 700 mA      8 850 lm à 3 000 K      36 LED
					<b>_91W530</b>					91 W 530 mA      11 740 lm à 3 000 K      60 LED
						<b>IA23_</b>				Appareillage électronique 230 V <sub>e</sub> , 50/60 Hz, protection standard contre les surtensions de 6 kV
						<b>IA23S</b>				Appareillage électronique 230 V <sub>ca</sub> , 50/60 Hz, protection supplémentaire contre les surtensions de 10 kV
						<b>IA12_</b>				Appareillage électronique 12/24 V <sub>cc</sub> , C3 (solaires). Maximum admis de 36 W et gradation 1N et 2N-
						<b>2N_</b>				Gradation sans ligne de commande (gradation automatique)
						<b>2N+</b>				Gradation avec ligne de commande
						<b>1N_</b>				Sans gradation (on/off)
						<b>CAD_</b>				Gradation du flux sur tableau (régulateur dans le tableau électrique)
						<b>1-10</b>				Gradation via protocole 1-10 V
						<b>DALI</b>				Gradation via protocole DALI
						<b>DXXX</b>				Gradation sans ligne de commande (programmée sur mesure)
								<b>C1</b>		Protection électrique du luminaire de Classe I
								<b>C2</b>		Protection électrique du luminaire de Classe II
								<b>C3</b>		Protection électrique du luminaire de Classe III (exclusivement pour CC)
									<b>GYTECH</b>	Finition standard Simon gris technique
									<b>xxxxxx</b>	Finition couleur Simon
									<b>xxxxxx</b>	Finition couleur nuancier RAL Classic
									<b>CMxxxx</b>	Finition protectrice spéciale zones maritimes

Le flux de sortie du luminaire peut varier d'environ ± 6 % par rapport aux données publiées, en fonction des conditions techniques et/ou de l'évolution constante des technologies LED. La puissance du luminaire peut varier d'environ ± 7 % par rapport aux données publiées, en fonction des conditions techniques et/ou de l'évolution constante des technologies.



COMBINEZ VOTRE LUMINAIRE MILOS M AVEC :

SOLUTIONS SPÉCIFIQUES :

MÂTS DÉCORATIFS :

12 M  
11 M  
10 M  
9 M  
8 M  
7 M  
6 M  
5 M  
4 M  
3 M  
2 M  
1 M

TRAFIC MILOS

TORT

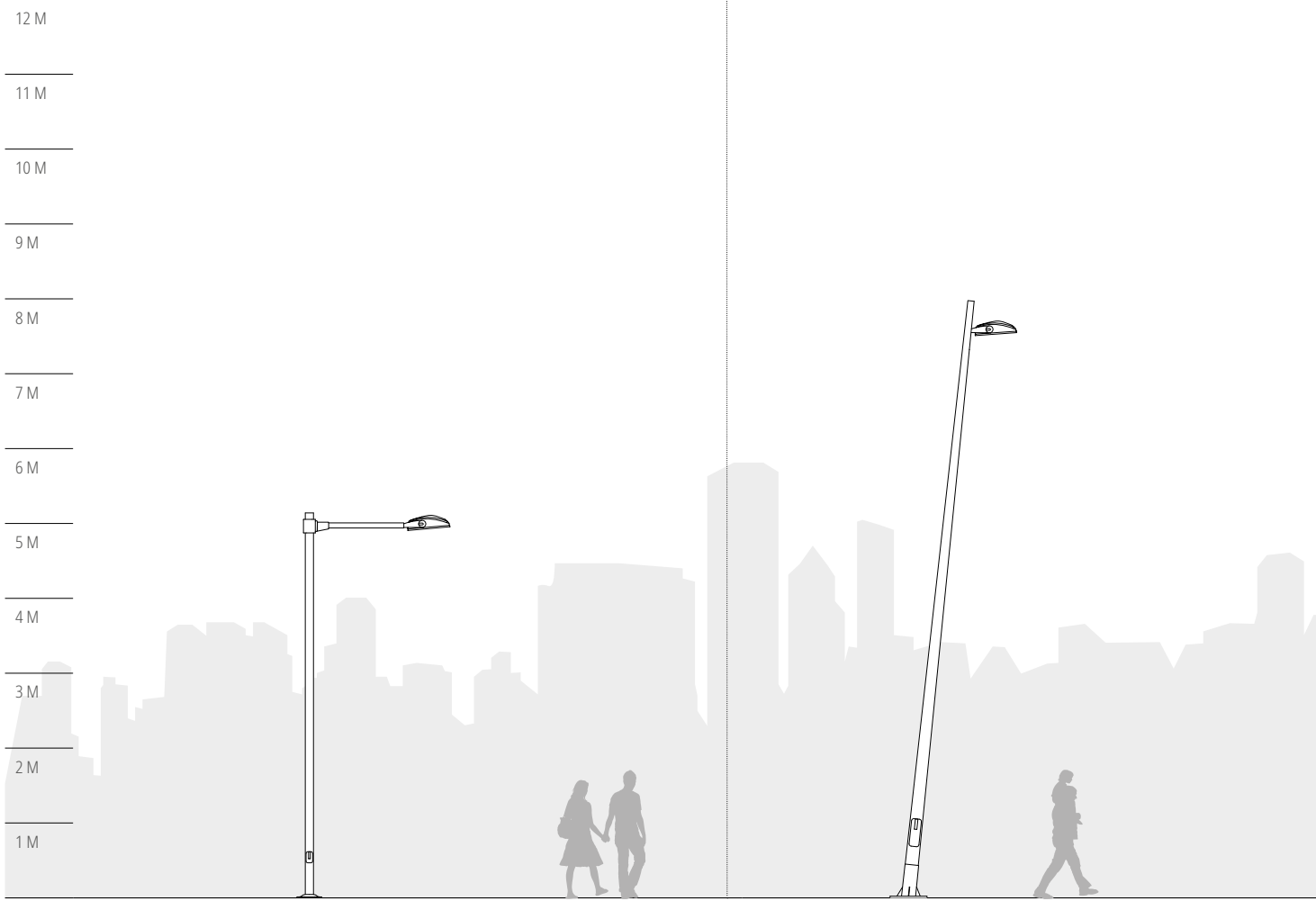

## MÂTS FONCTIONNELS :

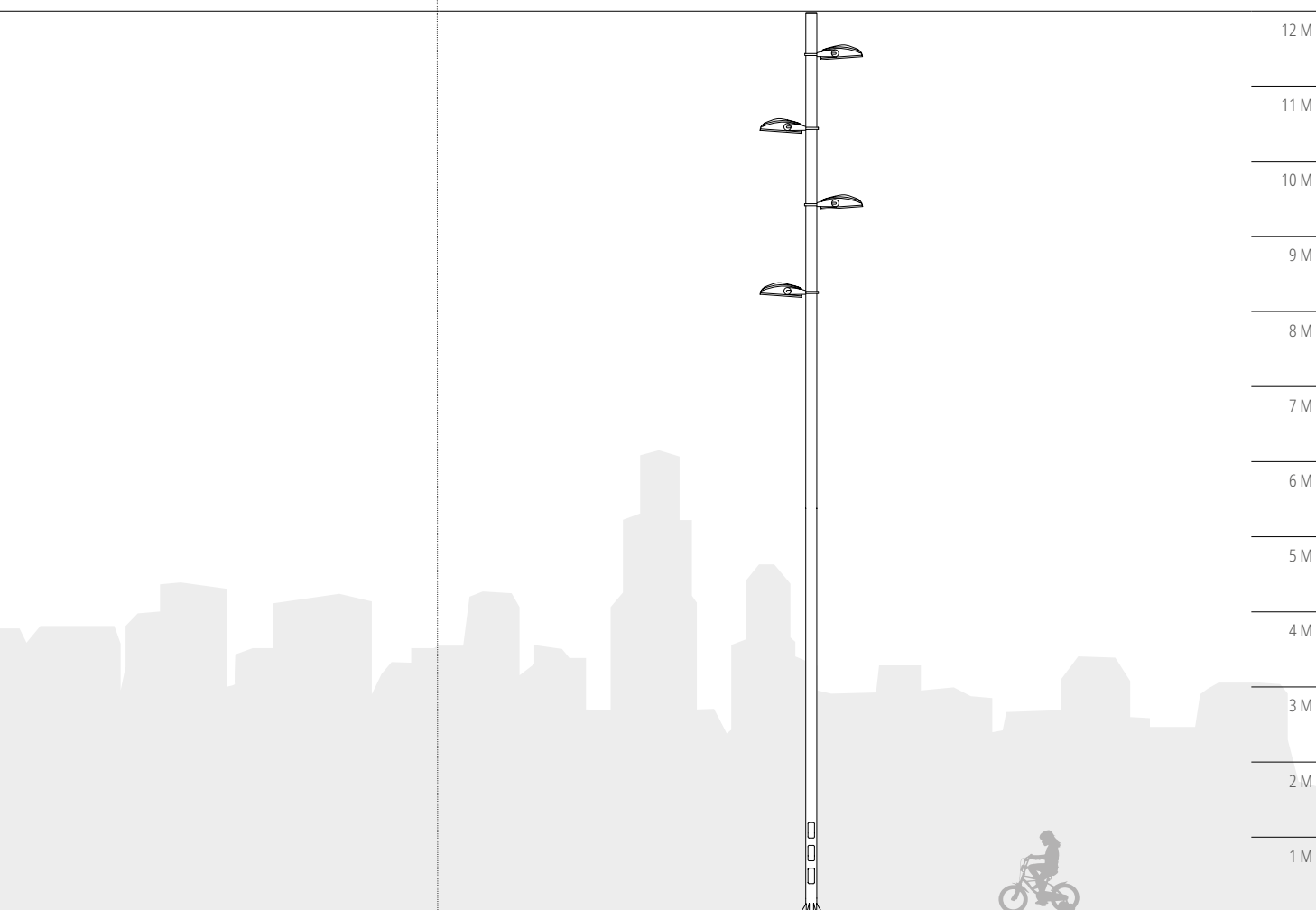

TOWER

## ACCESSOIRES / PIÈCES DÉTACHÉES

Description	Référence de commande
Crosse simple pour projecteur, longueur 150 mm, fixation sur le mât Ø60 mm. Finition galvanisée	<b>5-531857</b>
Double crosse pour projecteur, longueur 150 mm, fixation sur le mât Ø60 mm. Finition galvanisée	<b>5-531858</b>
Pièce de rechange verre transparent plat (GTF). Modèle Milos M jusqu'à 60 LED 96W	<b>50-73293</b>

## AUTRES LUMINAIRES DE LA COLLECTION



MILOS SXF



# MILOS SXF

ISTANIUM<sup>®</sup>

## LUMINAIRE LED PROJECTEUR

IP66	IK08	Min. 5,7 Kg	Max. 6 Kg

T DE COULEUR : NDL 4 000 K | WDL 3 000 K | SDL 2 700 K\* | XDL 2 200 K\* | APC\*  
 INDICE DE RENDU DE COULEUR : > 70  
 ULR : 0 %\*\*  
 DURÉE DE VIE DES LED (L90 B10 À T<sub>a</sub> = 25 °C ET T<sub>j</sub> = 95 °C) : 100 000 h  
 Conformité à l'arrêté du 27 décembre 2018 relatif à la limitation des nuisances lumineuses (hors zones de restrictions spécifiques)  
 Inclinaison maximale du luminaire permettant un ULR < 4 % : 20°  
 Code flux CIE n°3 : Supérieur à 95 %

\*Sur demande \*\* La valeur peut varier en fonction de l'optique. Avec une inclinaison de 0° à ± 5°.

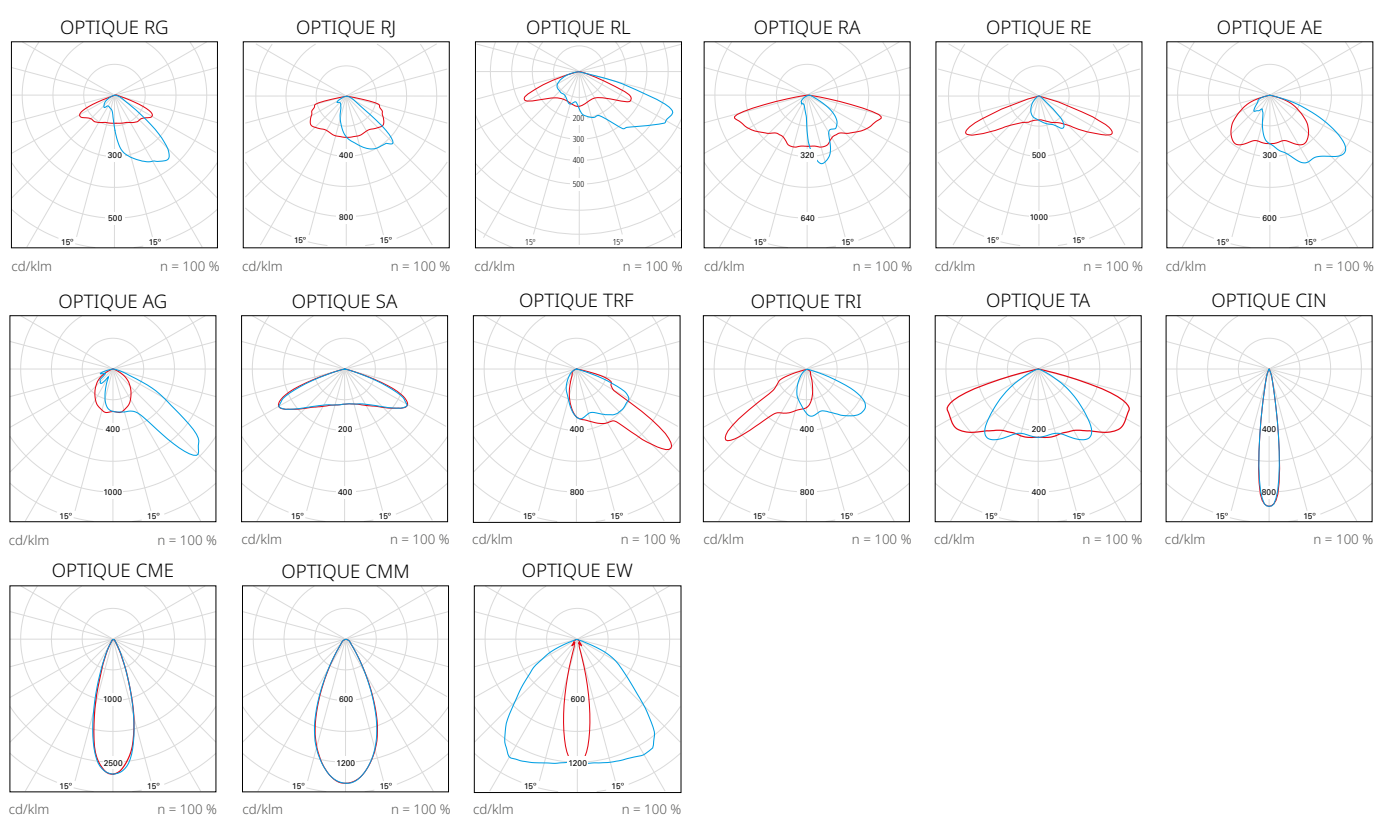

— C0 - C180 — C90 - C270 Les paralumes de contrôle de flux lumineux hémisphérique supérieur sont disponibles pour les optiques RJ, RL, RE, E1, AE, SA et TA (voir page 426 pour plus d'informations).

Nous contacter pour d'autres distributions photométriques.



Projecteur Simon **MILOS** LED, taille S, en alliage d'aluminium. Fixation par lyre. Surface plate. Système de refroidissement interne à ailettes. Montage possible d'un connecteur **Zhaga / NEMA dans la partie supérieure**. Accès à l'appareillage et maintenance par la partie inférieure avec levier frontal, sans outils. Diffuseur en verre trempé transparent plat qui facilite le nettoyage et protège l'optique du rayonnement UV. Indice de protection **IP66** pour le projecteur complet et indice de résistance aux chocs **IK08**. Possibilité de monter jusqu'à seize optiques de type multi-array. Quatre températures de couleur disponibles en lumière blanche ; APC (Amber Phosphor Converted) pour les zones spécialement protégées. Durée de vie des LED **L90 B10 : 100 000 heures**. Les blocs lumineux Istanium LED peuvent être remplacés ou renouvelés une fois le luminaire en place, ce qui permet de prolonger sa durée de vie. En outre, grâce à leur système de LED modulaire, ils offrent une grande variété d'options de caractéristiques lumineuses. Pourcentage de flux lumineux émis vers l'hémisphère supérieur (**ULR**) égal à **0 %** avec une inclinaison de 0° à ± 5° (vérifier selon l'optique utilisée). Doté d'un appareillage électronique de **Classe I** et **Classe II** avec tension d'alimentation 230 Vca/ 50- 60 Hz et Classe III avec tension d'alimentation à 12/24 Vcc. Possibilité d'inclure une protection supplémentaire contre les surtensions de **10 kV/10 kA**. Gradation en option avec ligne de commande 2N+, sans ligne de commande (gradation automatique) 2N-, par régulateur de flux sur tableau CAD, par télégestion via protocole 1.10 V ou DALI. Programmation sur mesure et maintien d'un flux de sortie constant en option (**CLO**). Finition standard couleur Simon GYTECH. Autres finitions disponibles : nuancier SIMON, nuancier RAL et peinture marine pour les environnements corrosifs avec une durabilité élevée dans un environnement **C5M**. Dimensions 260 x 395 x 105 mm. Luminaire compatible avec **Zhaga-D4i**.

## DIMENSIONS ET SYSTÈMES DE FIXATION

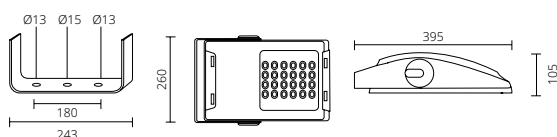

Fixation	Par lyre, trous de fixation Ø13 mm, Ø15 mm, Ø13 mm
Entrée de câble	Presse-étoupe Pg 13,5 (M20)
Distance des objets éclairés	1 m
Surface au vent	0,03 m <sup>2</sup> 0,08 m <sup>2</sup>
Poids	Max. 6 kg Min. 5,7 kg

## CARACTÉRISTIQUES PHYSIQUES ET MATÉRIAUX

IP	IP66
IK	IK08
Corps	Aluminium moulé sous pression
Système de fermeture	Lévier en aluminium moulé sous pression et peint
Système de fixation	Tôle d'acier galvanisée et peinte
Diffuseur	Verre trempé transparent plat de sécurité

## FINITIONS

Corps	Peinture couleur GYTECH (Peinture standard) Couleurs Simon (peinture standard / peinture marine) Couleurs nuancier RAL (peinture standard / peinture marine)
Fermeture	Gris foncé

## PARAMÈTRES ÉLECTRIQUES \* ET CONNECTIVITÉ

Ta (température de travail)	-20 °C à +35 °C
Gradation**	<b>2N-</b> Sans ligne de commande <b>Dxxx</b> Sans ligne de commande programmée sur mesure <b>2N+</b> Avec ligne de commande <b>CAD</b> Gradation de flux sur tableau <b>1N (100 %)</b> Sans gradation <b>1.10 V</b> Gradation via protocole 1.10 V <b>DALI</b> Gradation via protocole DALI
	Activation possible de la fonction <b>CLO</b> , qui compense la diminution de la lumière émise par les LED en augmentant progressivement leur courant d'alimentation.
	Possibilité d'installer un connecteur <b>Zhaga / NEMA</b> sur la partie supérieure du luminaire conformément au Livre 18 du Consortium Zhaga.

	Luminaires alimentés sur secteur	Luminaires alimentés par la lumière solaire
Tension d'alimentation	220-240 Vca	12/24 Vcc
Fréquence	50/60 Hz	-
Protection contre les surtensions	6 kV (Augmentation possible à 10 kV/10kA sur demande)	-
Facteur de puissance (cos φ à charge max.)	≥ 0,95	-
Protection électrique du luminaire	Classe I ou II	Classe III
Puissance du bloc optique selon le modèle***	12 LED    24 LED	
Courant d'alimentation	1 mod.    2 mod.	
HIGH EFFICIENCY	12 W    24 W	
HIGH BALANCE	18 W    36 W	
HIGH FLUX	24 W    49 W	
VERY HIGH FLUX	-    -	

## NORMES ET CERTIFICATIONS



Luminaire conforme aux normes : EN 60598-2-5 / EN 62493 / EN 55015 / EN 61547 / EN 61000-3-2 / EN 50581

Garantie	5 ans.
Livraison et emballage	Pour protéger le produit pendant le transport et le stockage, celui-ci est emballé dans un carton recyclable avec étiquette d'identification.
Maintenance	La surface du diffuseur doit toujours être propre afin de permettre une diffusion optimale de la lumière. Utiliser un chiffon humide sans produit agressif ni détergent. Lubrifier les joints d'étanchéité et les remplacer lorsqu'ils se fendent. Lubrifier les fermetures et/ou les charnières des parties mobiles. La surface de rayonnement thermique doit toujours être propre afin d'optimiser le flux lumineux et de prolonger la durée de vie des LED.

\* Les valeurs indiquées correspondent à l'état actuel de la technologie. \*\* Nous contacter pour d'autres réglementations. \*\*\* Les valeurs de puissance ont une tolérance de ± 7 %.



## PARAMÉTRAGE DE VOTRE LUMINAIRE MILOS S

Modèle	Diffuseur	Câble	Optique	T de couleur	Puissance du bloc optique	Appareillage	Gradation	Protection	Finition	Description
<b>MILSXF</b>										Simon MILOS Istanium® LED, taille S, fixation par lyre, surface plate
	<b>GTF</b>									Diffuseur en verre trempé transparent plat de sécurité
		<b>0</b>								Sans câble d'installation (0 m)
			<b>RG_</b>							Optique routière frontale de type G
			<b>RJ_</b>							Optique routière frontale de type J
			<b>RL_</b>							Optique routière frontale de type L
			<b>RA_</b>							Optique routière extensive de type A
			<b>RE_</b>							Optique routière extensive de type E
			<b>AE_</b>							Optique asymétrique de type E
			<b>AG_</b>							Optique asymétrique de type G
			<b>SA_</b>							Optique symétrique de type A
			<b>TRF</b>							Optique Trafic
			<b>TRI</b>							Optique Trafic inversée
			<b>TA_</b>							Optique tunnel zénithal
			<b>CIN</b>							Optique conique inversée
			<b>CME</b>							Optique conique moyenne de type E
			<b>CMM</b>							Optique conique moyenne de type M
			<b>EW_</b>							Optique elliptique large
				<input type="radio"/> <b>NDL</b>						Lumière du jour neutre – 4 000 K
				<input type="radio"/> <b>WDL</b>						Lumière du jour chaude – 3 000 K
				<input type="radio"/> <b>SDL</b>						Lumière du jour douce – 2 700 K
				<input type="radio"/> <b>XDL</b>						Lumière du jour extra chaude – 2 200 K
					<b>_12W350</b>					12 W 350 mA      1 670 lm à 3 000 K      12 LED
					<b>_24W700</b>					24 W 700 mA      3 190 lm à 3 000 K      12 LED
					<b>_36W530</b>					36 W 530 mA      4 720 lm à 3 000 K      24 LED
					<b>_49W700</b>					49 W 700 mA      6 030 lm à 3 000 K      24 LED
						<b>IA23_</b>				Appareillage électronique 230 V <sub>a</sub> 50/60 Hz, protection standard contre les surtensions de 6 kV
						<b>IA23S</b>				Appareillage électronique 230 V <sub>a</sub> , 50/60 Hz, protection supplémentaire contre les surtensions de 10 kV
						<b>IA12_</b>				Appareillage électronique 12/24 V <sub>cc</sub> , C3 (solaires). Maximum admis de 36 W et gradation 1N et 2N-
						<b>2N_</b>				Gradation sans ligne de commande (gradation automatique)
						<b>2N+</b>				Gradation avec ligne de commande
						<b>1N_</b>				Sans gradation (on/off)
						<b>CAD_</b>				Gradation du flux sur tableau (régulateur dans le tableau électrique)
						<b>1-10</b>				Gradation via protocole 1-10 V
						<b>DALI</b>				Gradation via protocole DALI
						<b>DXXX</b>				Gradation sans ligne de commande (programmée sur mesure)
							<b>C1</b>			Protection électrique du luminaire de Classe I
							<b>C2</b>			Protection électrique du luminaire de Classe II
							<b>C3</b>			Protection électrique du luminaire de Classe III (exclusivement pour CC)
								<b>GYTECH</b>		Finition standard Simon gris technique
								<b>xxxxxx</b>		Finition couleur Simon
								<b>xxxxxx</b>		Finition couleur nuancier RAL Classic
								<b>CMxxxx</b>		Finition protectrice spéciale zones maritimes

Le flux de sortie du luminaire peut varier d'environ ± 6 % par rapport aux données publiées, en fonction des conditions techniques et/ou de l'évolution constante des technologies LED. La puissance du luminaire peut varier d'environ ± 7 % par rapport aux données publiées, en fonction des conditions techniques et/ou de l'évolution constante des technologies.



COMBINEZ VOTRE LUMINAIRE MILOS S AVEC :

DES SOLUTIONS SPÉCIFIQUES :

6 M



5 M



4 M



3 M



2 M



1 M

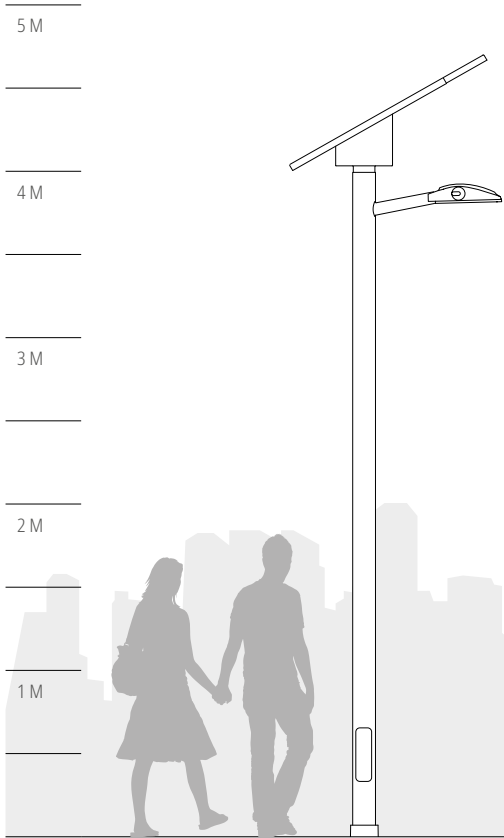

MAGNOLIA

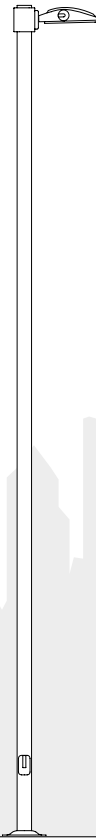

TRAFIC  
MILOS S

D'AUTRES SOLUTIONS SPÉCIFIQUES :

## MÂTS DÉCORATIFS :

## MÂTS FONCTIONNELS :

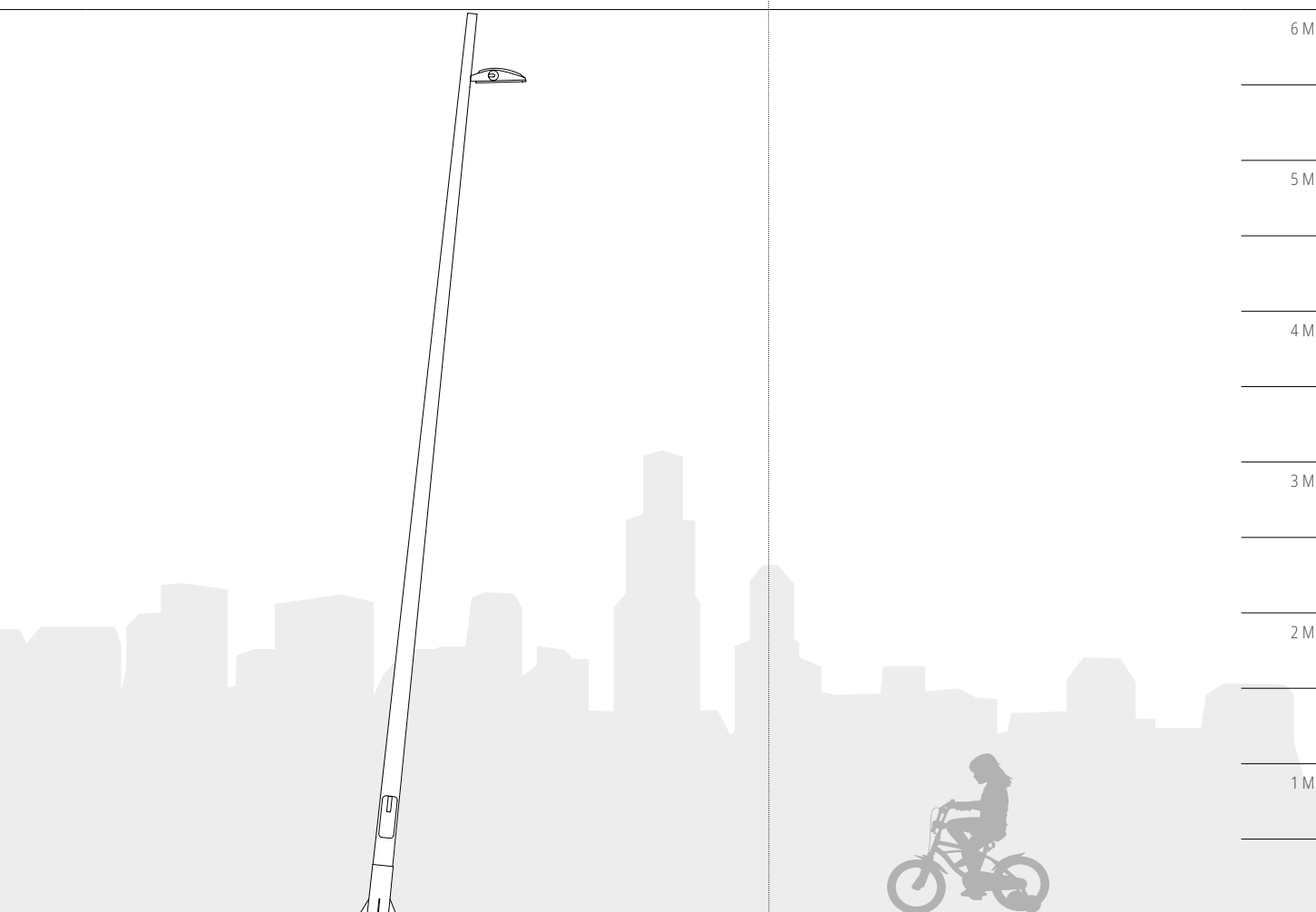

TORT

## PLUS DE MÂTS FONCTIONNELS : TOWER

## ACCESSOIRES / PIÈCES DÉTACHÉES

	Description	Finition	Référence de commande
	Crosse simple pour projecteur affleurant	Galvanisation	<b>5-531830</b>
		GYTECH	<b>5-531830-012</b>
		GYDECO	<b>5-531830-013</b>
	Crosse simple pour projecteur, longueur 200 mm	Galvanisation	<b>5-531838</b>
		GYTECH	<b>5-531838-012</b>
		GYDECO	<b>5-531838-013</b>
	Double crosse pour projecteur, longueur 200 mm	Galvanisation	<b>5-531839</b>
		GYTECH	<b>5-531839-012</b>
		GYDECO	<b>5-531839-013</b>
	Pièce de rechange verre transparent plat (GTF). Modèle Milos S jusqu'à 24 LED 54W		<b>50-73321</b>

## AUTRES LUMINAIRES DE LA COLLECTION



MILOS MXF





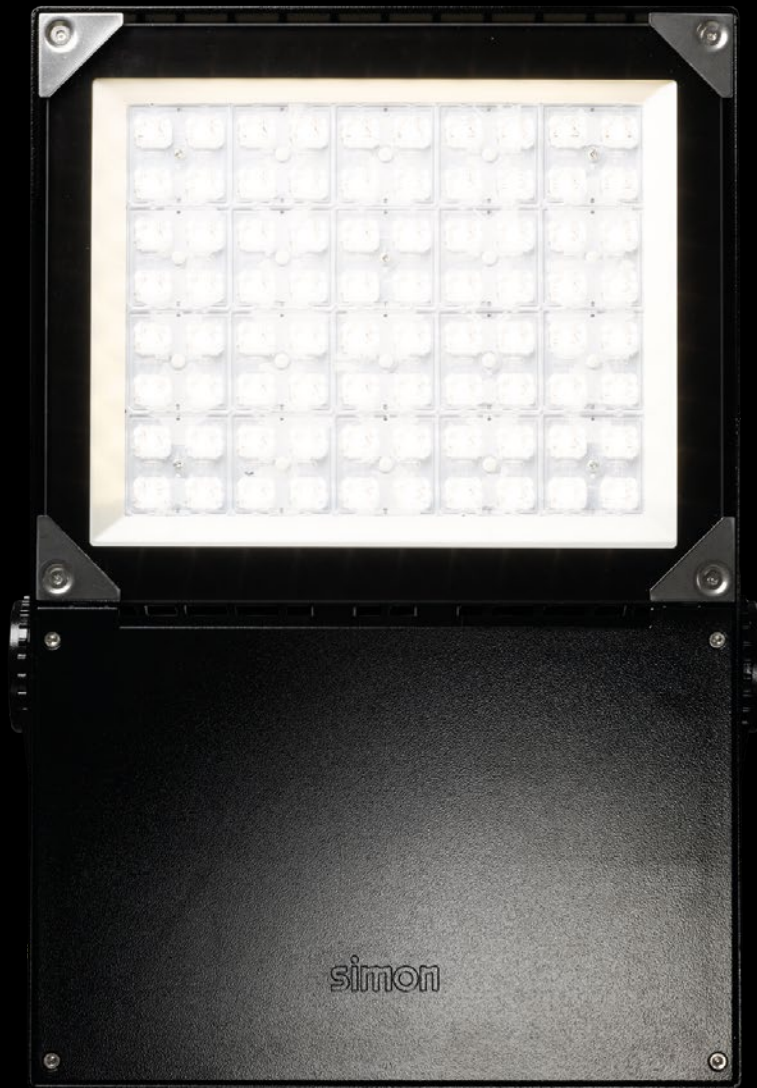



LUMINAIRES

# ARCHITECTURE URBAINE

## ISTANIUM<sup>LED</sup>®

ARCHITECTURE URBAINE

### IRAYA

LXF RGB / MXF RGB

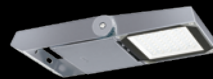

### IRIS GEN2 LED



### PROTOPIXEL



L'éclairage peut jouer un rôle important dans la mise en valeur du patrimoine des villes. Un éclairage et un système de commande adaptés permettent de mettre en valeur son architecture, de faire découvrir son histoire et de faire ressortir son identité.





# IRAYA

LXF RGB / MXF RGB

**NOUVEAUTÉ**

ISTANIUM®

IRAYA est un projecteur fonctionnel, qui permet d'introduire à grande échelle la plus performante des technologies LED dans la rénovation de l'éclairage technique actuel, en offrant le meilleur compromis en termes de performances, de qualité et de prix.

Flux lumineux jusqu'à 30 000 lm.  
 Multiples solutions d'éclairage.  
 Gestion thermique dernière génération.



Façade



Monument



Pont



# IRAYA LXF RGB

ISTANIUM<sup>LED</sup>®

## LUMINAIRE LED PROJECTEUR

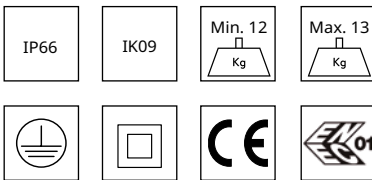

T DE COULEUR : RGB | R3W

INDICE DE RENDU DE COULEUR : > 70 (pour le fonctionnement en lumière blanche uniquement)

ULR : 0 %\*

DURÉE DE VIE DES LED (L90 B10 À T<sub>a</sub> = 25 °C ET T<sub>j</sub> = 95 °C) : 100 000 h

\* La valeur peut varier en fonction de l'optique. Avec une inclinaison de 0° à ± 5°.

OPTIQUE CIN

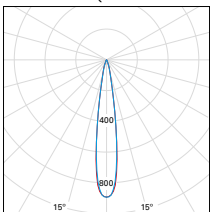

cd/klm n = 100 %

OPTIQUE CME

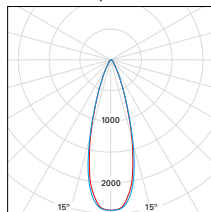

cd/klm n = 100 %

OPTIQUE CMM

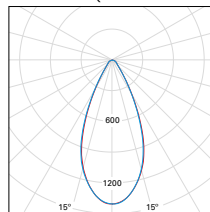

cd/klm n = 100 %

OPTIQUE EW

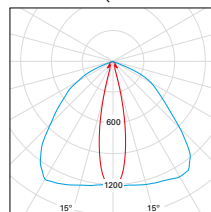

cd/klm n = 100 %

Projecteur Simon **IRAYA** LED, taille L, en aluminium moulé par injection. Fixation par lyre. Surface plate avec ailettes de refroidissement invisibles en position installée. Système autonettoyant par l'eau de pluie, qui s'évacue sans salir le luminaire, permettant de préserver les performances de l'éclairage au fil du temps. Projecteur monobloc composé de deux logements indépendants de séparation thermique pour le bloc optique et le bloc électrique. Accès à l'équipement et entretien par l'arrière avec ouverture avec vis de sécurité et système de fixation pour éviter que la chute du couvercle. Diffuseur en verre trempé transparent plat pour faciliter son nettoyage et éviter le rayonnement UV sur les optiques. Indice de protection **IP66** pour l'ensemble du projecteur, avec **soupape de dépression** permettant de maintenir une pression constante et d'éviter la pénétration d'humidité, avec un indice **IK09** de résistance aux chocs. Précâblage de 50 cm et connecteur IP67. Possibilité de monter jusqu'à seize optiques de type multi-array. Réflecteur en forme de pyramide tronquée, anti-éblouissement, mat, avec récupération de flux. RGB et de RGB plus lumière blanche en option. Durée de vie des LED **L90 B10 : 100 000 heures**. Les blocs lumineux Istanium LED peuvent être remplacés ou renouvelés une fois le luminaire en place, ce qui permet de prolonger sa durée de vie. En outre, grâce à leur système de LED modulaire, ils offrent une grande variété d'options de caractéristiques lumineuses. Pourcentage de flux lumineux émis vers l'hémisphère supérieur (**ULR**) égal à **0 %** avec une inclinaison de 0° à ± 5° (vérifier selon l'optique utilisée). Doté d'un appareillage électronique de **Classe I** d'une tension d'alimentation de 230 Vca / 50-60 Hz. Possibilité d'inclure une protection supplémentaire contre les surtensions de **10 kV/10 kA**. Gradation avec DMX 512-A ou DALI pour modèles RGB et RGB plus lumière blanche. Finition standard couleur Simon GY9007. Autres finitions disponibles : nuancier SIMON, nuancier RAL et peinture marine pour les environnements corrosifs avec une durabilité élevée dans un environnement **C5M**. Dimensions 365 x 680 x 80 mm. Projecteur certifié **ENEC**.

## DIMENSIONS ET SYSTÈME DE FIXATION

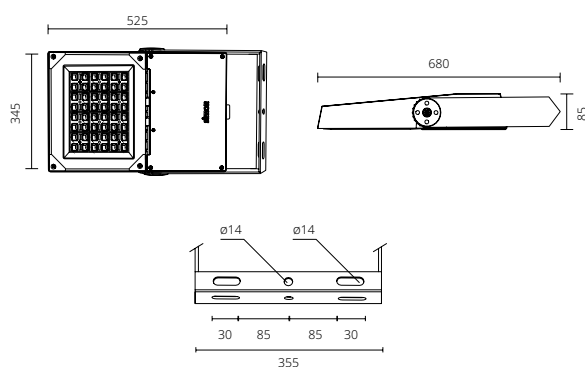

Fixation	Par lyre, trous de fixation Ø14 mm, Ø14 mm, Ø14 mm	
Entrée de câble	Presse-étoupe Pg 13,5 (m20)	
Surface au vent		0,027 m <sup>2</sup>
		0,181 m <sup>2</sup>
Poids	Max. 13 kg Min. 12 kg	

## CARACTÉRISTIQUES PHYSIQUES ET MATÉRIAUX

IP	IP66
IK	IK09
Corps	Aluminium moulé sous pression
Système de fermeture	Visserie en acier inoxydable
Système de fixation	Tôle en acier galvanisé peinte
Diffuseur	Verre trempé transparent plat de sécurité

## FINITIONS

Corps	Peinture couleur GY9007 (peinture standard) Couleurs Simon (peinture standard / peinture marine) Couleurs nuancier RAL (peinture standard / peinture marine)
-------	--

## NORMES ET CERTIFICATIONS



Bloc lumineux conforme à : EN 62031

Garantie	5 ans pour le bloc lumineux (extension de garantie sur demande).
Livraison et emballage	Mât et crose emballés et protégés dans de la mousse de polyéthylène (<i>foam</i>) et plaque de fixation avec mousse de protection sur les bords
Maintenance	La surface du diffuseur doit toujours être propre afin de permettre une diffusion optimale de la lumière. Utiliser un chiffon humide sans produit agressif ni détergent. Lubrifier les joints d'étanchéité et les remplacer lorsqu'ils se fendillent. Lubrifier les fermetures et/ou les charnières des parties mobiles. La surface de rayonnement thermique doit toujours être propre afin d'optimiser le flux lumineux et de prolonger la durée de vie des LED.

\* Selon le modèle \*\* Valeurs correspondant à l'état actuel de la technologie. \*\*\*La puissance du luminaire peut varier d'environ ± 7 % par rapport aux données publiées, en fonction des conditions techniques et de l'évolution constante des technologies.



## CONFIGUREZ VOTRE LUMINAIRE IRAYA L RGB

Modèle	Diffuseur	Câble	Optique	T de couleur	Puissance du bloc optique	Appareillage	Gradation	Protection	Finition	Description
<b>IRALXF</b>										Simon IRAYA Istanium® LED, taille L, fixation par lyre, surface plane
	<b>GTF</b>									Diffuseur en verre trempé transparent plat de sécurité
		<b>P</b>								Avec câble d'installation (0,5 m) et connecteur étanche IP67
			<b>CIN</b>							Optique conique inversée
			<b>CME</b>							Optique conique moyenne de type E
			<b>CMM</b>							Optique conique moyenne de type M
			<b>EW_</b>							Optique elliptique large
				<b>RGB</b>						RGB avec Gradation DMX / DALI
				<b>R3W</b>						RGB + Lumière du jour neutre avec Gradation DMX / DALI
					<b>150 W__</b>					150 W   80 LED
						<b>IA23_</b>				Appareillage électronique 230 Vca 50/60 Hz, protection standard contre les surtensions de 6 kV
						<b>IA23S</b>				Appareillage électronique 230 Vca, 50/60 Hz, protection supplémentaire contre les surtensions de 10 kV
							<b>DALI</b>			Gradation via protocole DALI
							<b>DMX_</b>			Gradation via protocole DMX
								<b>C1</b>		Protection électrique du luminaire de Classe I
									<b>GY9007</b>	Finition standard Simon RAL GY9007
									<b>xxxxxx</b>	Finition couleur Simon
									<b>xxxxxx</b>	Finition couleur nuancier RAL Classic
									<b>CMxxxx</b>	Finition protectrice spéciale zones maritimes

Le flux de sortie du luminaire peut varier d'environ ± 6 % par rapport aux données publiées, en fonction des conditions techniques et/ou de l'évolution constante des technologies LED.  
La puissance du luminaire peut varier d'environ ± 7 % par rapport aux données publiées, en fonction des conditions techniques et/ou de l'évolution constante des technologies.





# IRAYA MXF RGB

ISTANIUM<sup>LED</sup>®

## LUMINAIRE LED PROJECTEUR

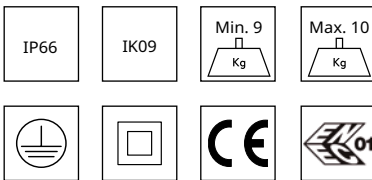

T DE COULEUR : RGB | R3W

INDICE DE RENDU DE COULEUR : > 70 (pour le fonctionnement en lumière blanche uniquement)

ULR : 0 %\*

DURÉE DE VIE DES LED (L90 B10 À T<sub>a</sub> = 25 °C ET T<sub>j</sub> = 95 °C) : 100 000 h

\* La valeur peut varier en fonction de l'optique. Avec une inclinaison de 0° à ± 5°.

OPTIQUE CIN

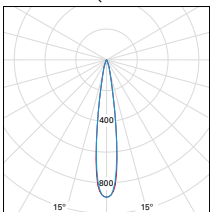

cd/klm n = 100 %

OPTIQUE CME

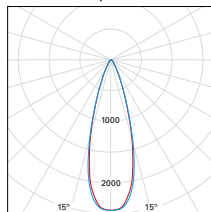

cd/klm n = 100 %

OPTIQUE CMM

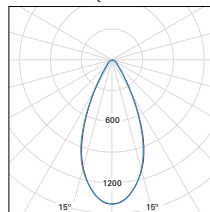

cd/klm n = 100 %

OPTIQUE EW

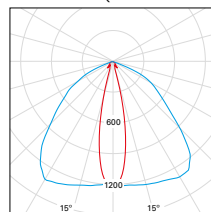

cd/klm n = 100 %





Projecteur Simon **IRAYA** LED, M, en alliage d'aluminium. Fixation par lyre. Surface plate avec ailettes de refroidissement invisibles en position installée. Système autonettoyant par l'eau de pluie, qui s'évacue sans salir le luminaire, permettant de préserver les performances de l'éclairage au fil du temps. Projecteur monobloc composé de deux logements indépendants de séparation thermique pour le bloc optique et le bloc électrique. Accès à l'appareillage et maintenance par l'arrière en retirant quatre vis de sécurité ; système de fixation évitant la chute du cache. Diffuseur en verre trempé transparent plat qui facilite le nettoyage et protège l'optique du rayonnement UV. Indice de protection **IP66** pour l'ensemble du projecteur, avec **soupape de dépression** permettant de maintenir une pression constante et d'éviter la pénétration d'humidité, avec un indice **IK09** de résistance aux chocs. Précâblage de 50 cm et connecteur IP67. Possibilité de monter jusqu'à seize optiques de type multi-array. Réflecteur en forme de pyramide tronquée, anti-éblouissement, mat, avec récupération de flux. RGB et de RGB plus lumière blanche en option. Durée de vie des LED **L90 B10 : 100 000 heures**. Les blocs lumineux Istanium LED peuvent être remplacés ou renouvelés une fois le luminaire en place, ce qui permet de prolonger sa durée de vie. En outre, grâce à leur système de LED modulaire, ils offrent une grande variété d'options de caractéristiques lumineuses. Pourcentage de flux lumineux émis vers l'hémisphère supérieur (**ULR**) égal à **0 %** avec inclinaison de 0° à ± 5° (vérifier selon l'optique utilisée).

Doté d'un appareillage électronique de **Classe I** d'une tension d'alimentation de 230 Vca / 50-60 Hz. Possibilité d'inclure une protection supplémentaire contre les surtensions de **10 kV/10 kA**. Gradation avec DMX 512-A ou DALI pour modèles RGB et RGB plus lumière blanche. Finition standard couleur Simon GY9007. Autres finitions disponibles : nuancier SIMON, nuancier RAL et peinture marine pour les environnements corrosifs avec une durabilité élevée dans un environnement **C5M**. Dimensions 320 x 582 x 80 mm. Projecteur certifié **ENEC**.

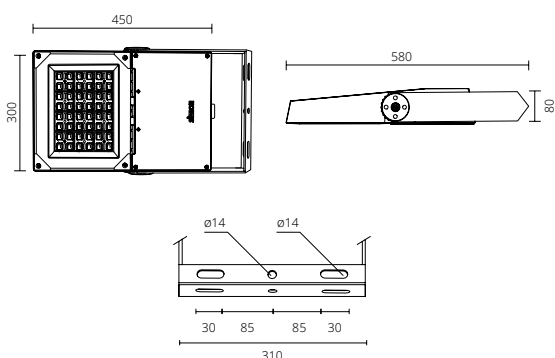
## DIMENSIONS ET SYSTÈME DE FIXATION



Fixation	Par lyre, trous de fixation Ø14 mm, Ø14 mm, Ø14 mm
Entrée de câble	Presse-étoupe Pg 13,5 (m20)
Surface au vent	 0,024 m <sup>2</sup>
	 0,135 m <sup>2</sup>
Poids	Max. 10 Kg Min. 9 kg

## CARACTÉRISTIQUES PHYSIQUES ET MATÉRIAUX

IP	IP66
IK	IK09
Corps	Aluminium moulé sous pression
Système de fermeture	Visserie en acier inoxydable
Système de fixation	Tôle en acier galvanisé peinte
Diffuseur	Verre trempé transparent plat de sécurité

## FINITIONS

Corps	Peinture couleur GY9007 (peinture standard) Couleurs Simon (peinture standard / peinture marine) Couleurs nuancier RAL (peinture standard / peinture marine)
-------	--

## NORMES ET CERTIFICATIONS



Luminaire conforme aux normes : EN 60598-2-5 / EN 62493 / EN 55015 / EN 61547 / EN 61000-3-2 / EN 50581

Garantie	5 ans
Livraison et emballage	Pour protéger le produit pendant le transport et le stockage, celui-ci est emballé dans un carton recyclable avec étiquette d'identification.
Maintenance	La surface du diffuseur doit toujours être propre afin de permettre une diffusion optimale de la lumière. Utiliser un chiffon humide sans produit agressif ni détergent. Lubrifier les joints d'étanchéité et les remplacer lorsqu'ils se fendillent. Lubrifier les fermetures et/ou les charnières des parties mobiles. La surface de rayonnement thermique doit toujours être propre afin d'optimiser le flux lumineux et de prolonger la durée de vie des LED.

\* Selon le modèle \*\* Valeurs correspondant à l'état actuel de la technologie. \*\*\*La puissance du luminaire peut varier d'environ ± 7 % par rapport aux données publiées, en fonction des conditions techniques et de l'évolution constante des technologies.



## CONFIGUREZ VOTRE LUMINAIRE IRAYA M RGB

Modèle	Diffuseur	Câble	Optique	T de couleur	Puissance du bloc optique	Appareillage	Gradation	Protection	Finition	Description
<b>IRAMXF</b>										Simon IRAYA Istanium® LED, taille M, fixation par lyre, surface plate
	<b>GTF</b>									Diffuseur en verre trempé transparent plat de sécurité
		<b>P</b>								Avec câble d'installation (0,5 m) et connecteur étanche IP67
			<b>CIN</b>							Optique conique inversée
			<b>CME</b>							Optique conique moyenne de type E
			<b>CMM</b>							Optique conique moyenne de type M
			<b>EW_</b>							Optique elliptique large
				<b>RGB</b>						RGB avec Gradation DMX / DALI
				<b>R3W</b>						RGB + Lumière du jour neutre avec Gradation DMX / DALI
					<b>100 W__</b>					100 W <span style="float: right;">48 LED</span>
						<b>IA23_</b>				Appareillage électronique 230 Vca 50/60 Hz, protection standard contre les surtensions de 6 kV
						<b>IA23S</b>				Appareillage électronique 230 Vca, 50/60 Hz, protection supplémentaire contre les surtensions de 10 kV
							<b>DALI</b>			Gradation via protocole DALI
							<b>DMX_</b>			Gradation via protocole DMX
								<b>C1</b>		Protection électrique du luminaire de Classe I
									<b>GY9007</b>	Finition standard Simon RAL GY9007
									<b>xxxxxx</b>	Finition couleur Simon
									<b>xxxxxx</b>	Finition couleur nuancier RAL Classic
									<b>CMxxxx</b>	Finition protectrice spéciale zones maritimes

Le flux de sortie du luminaire peut varier d'environ ± 6 % par rapport aux données publiées, en fonction des conditions techniques et/ou de l'évolution constante des technologies LED.  
La puissance du luminaire peut varier d'environ ± 7 % par rapport aux données publiées, en fonction des conditions techniques et/ou de l'évolution constante des technologies.



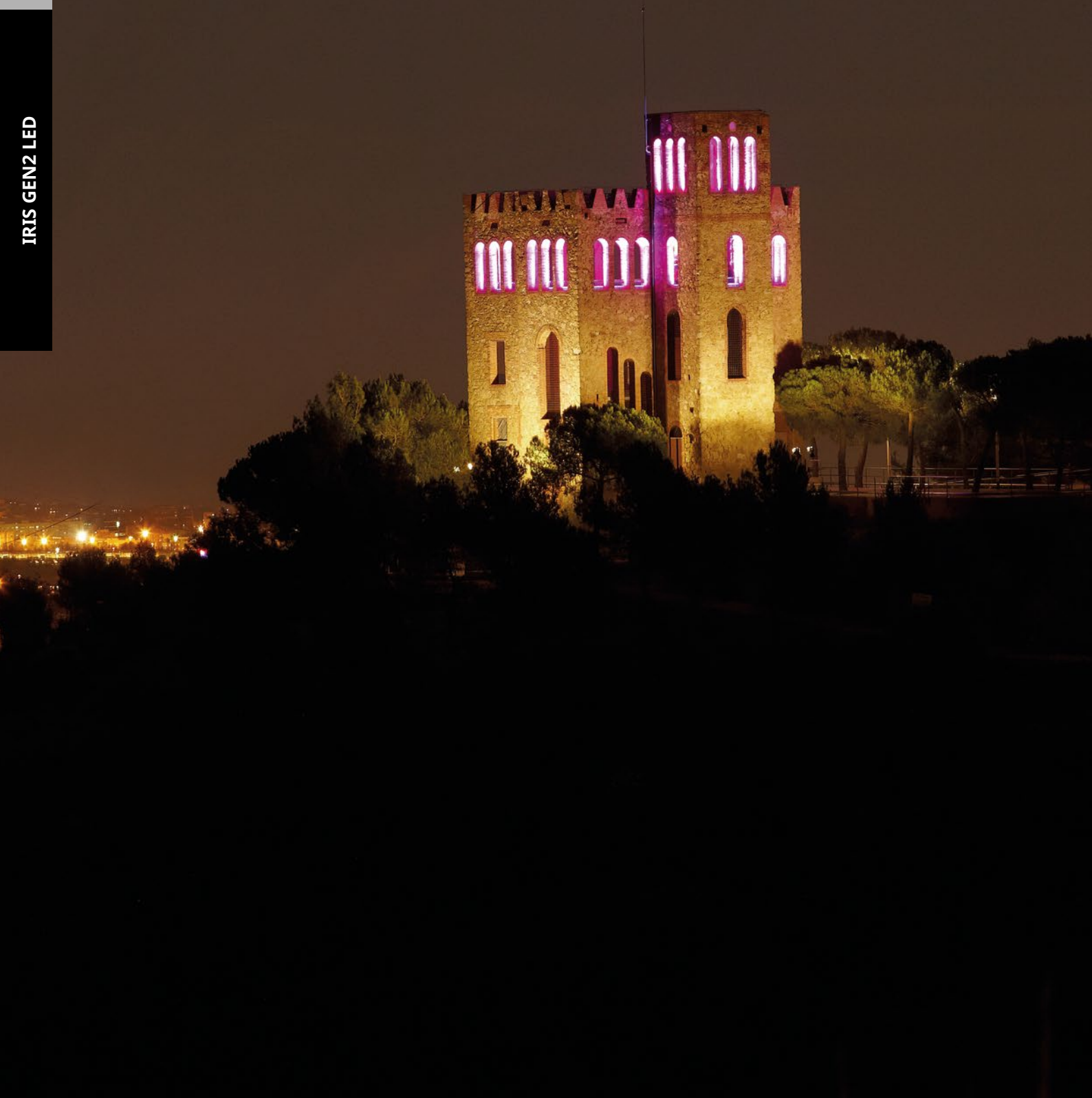

# IRIS GEN2 LED

Projecteur linéaire Simon pour l'éclairage architectural, avec la possibilité d'installer quatre températures de couleur, RGB avec lumière blanche et lumière blanche dynamique associées à des optiques de différentes ouvertures et distributions photométriques.



Monument



Pont



Façade



Signalisation

IRIS GEN2 LED





# IRIS GEN2 LED

## CARACTÉRISTIQUES

### SCHÉMA DE CONNEXIONS

Installation d'un maximum de 15 luminaires

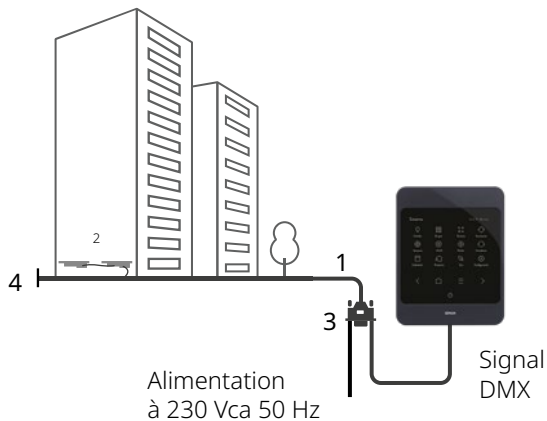

1. Câble d'alimentation 11-9010-030
2. Câble d'extension, consulter les codes en fonction de la longueur nécessaire
3. Connecteur 5 pôles 11-9060-900. Pour les installations sans DMX, utilisez un connecteur 5 pôles 11-9060-901
4. Bouchon d'embout IP68 avec résistance de 120 Ω 11-9050-200

Installation d'un maximum de 15 luminaires

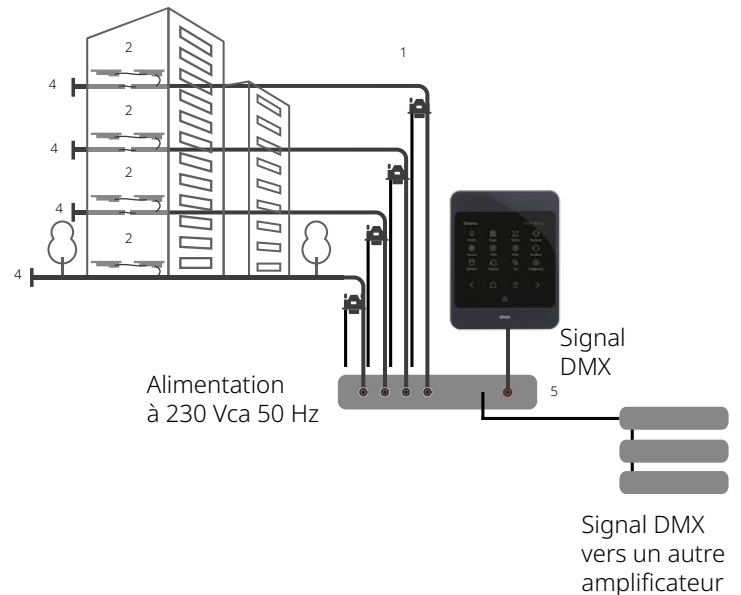

1. Câble d'alimentation 11-9010-030
2. Câble d'extension, consulter les codes en fonction de la longueur nécessaire
3. Connecteur 5 pôles 11-9060-901. Pour les installations sans DMX, utilisez un connecteur 5 pôles 11-9060-901
4. Bouchon d'embout IP68 avec résistance de 120 Ω 11-9050-200
5. Répartiteur/amplificateur DMX (non fourni)

## DONNÉES TECHNIQUES \*

Câble d'alimentation : Type 3 x 1,5 mm<sup>2</sup> H07rn-F

Câble de signal DMX : Type Belden 3105 A

Distance maximale du contrôleur DMX par rapport au dernier luminaire  
100 m

Distance maximale du contrôleur DMX par rapport à l'amplificateur 100 m

Distance maximale de l'amplificateur DMX par rapport au dernier  
luminaire 100 m

Maximum de 15 luminaires par sortie DMX

Pour une installation monochrome ou avec DALI, continuez la connexion  
des installations avec un maximum de 15 luminaires

## SYSTÈME DE CONTRÔLE DE L'ÉCLAIRAGE SCENA



Scena est la solution professionnelle de Simon pour le contrôle et la gradation de la lumière, qui permet l'intégration de toutes les fonctions de personnalisation en y ajoutant de nouvelles fonctionnalités axées sur la création d'émotions. Avec Scena, vous pouvez créer des effets illimités, en ajustant et en configurant toutes les nuances de lumière : température de la couleur, intensité, saturation des couleurs, ... mais aussi créer ou prédéfinir des effets de lumière statiques ou dynamiques.

### UN SYSTÈME UNIVERSEL

Scena est compatible avec la plupart des protocoles de contrôle existants, ce qui permet d'interagir avec les systèmes DMX, DALI, 1-10V, PWM, etc.

### CONFIGURATION FACILE

Possibilité de programmation directe à l'écran de manière intuitive et simple. Dispose également d'une entrée USB pour les mises à jour logicielles et le transfert de la programmation et de nouvelles fonctions.

### UTILISATION RAPIDE ET INTUITIVE

Via de multiples interfaces qui facilitent l'accès continu et le contrôle de toutes les fonctions.

### APPLICATIONS ILLIMITÉES

Offre des applications pratiquement illimitées dans différents environnements : résidentiel, espaces de travail, hôtels, hôpitaux, etc., ce qui permet de modéliser l'éclairage en l'adaptant aux activités et aux utilisations requises.

## CONTRÔLE TOTAL DE L'ÉCLAIRAGE



Gradation



Couleur

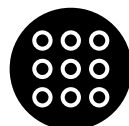

Groupes

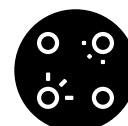

Scènes



Séquences



Contrôle  
constant de  
l'éclairage



Calendrier



Occupation

\* Remarque : Le manquement à ces restrictions peut causer un mauvais fonctionnement de l'installation.



# IRIS GEN2 LED

## LUMINAIRE LED PROJECTEUR LINÉAIRE

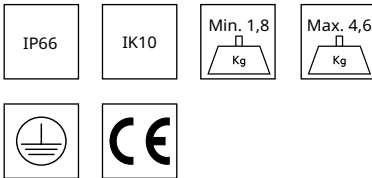

**T DE COULEUR :** NDM 4 000 K | WDM 3 000 K | SDM 2 700 K | TDL 1 800 K |  
 DDL (1 800 K - 4 000 K) | R3W (RGB + NDM)  
**INDICE DE RENDU DE COULEUR :** > 80 (pour 4 000 K, 3 000 K et 2 700 K) | > 80  
 (pour 4 000 K, 3 000 K et 2 700 K) | > 70 (pour 1 800 K)  
**ULR :** 0 %\*  
**DURÉE DE VIE DES LED (L80 B10 À 25 °C) :** 60 000 h  
**DURÉE DE VIE DES LED POUR R3W (L90 B10 À 25 °C) :** 60 000 h

\* La valeur peut varier en fonction de l'optique. Avec une inclinaison de 0° à ± 5°.

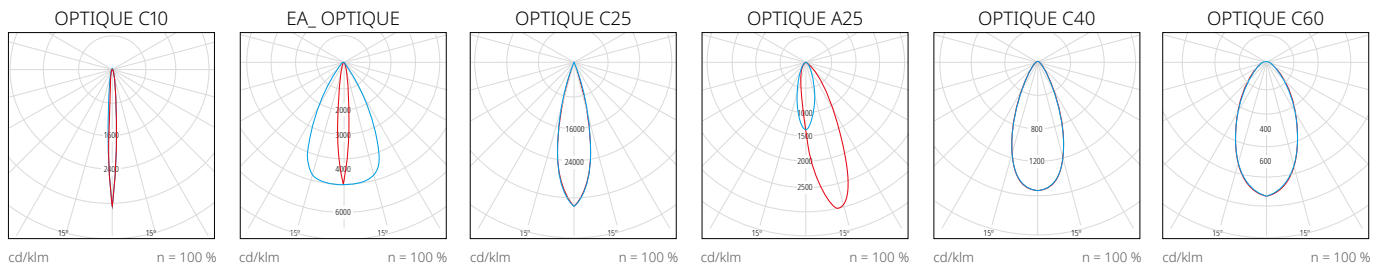

— C0 - C180 — C90 - C270 — Nous contacter pour d'autres distributions photométriques.



Projecteur linéaire **IRIS Gen2** LED, disponible en quatre tailles différentes, de corps et système de fixation en aluminium. Fixation en saillie latérale avec 160° de rayon de rotation ou de fixation en saillie centrale non orientable. Surface plate. Diffuseur en verre trempé transparent plat qui facilite le nettoyage et protège l'optique du rayonnement UV. Indice de protection **IP66** pour le luminaire complet et indice **IK10** de résistance aux chocs. Système de câblage entre luminaires par flexible avec connecteurs de cinq broches, sur demande en fonction de l'installation. Possibilité de monter jusqu'à six optiques. Quatre températures proposées dans les températures de couleur blanche, blanche dynamique et RGB plus lumière blanche. Durée de vie des LED **L90 B10 60 000 heures** pour le modèle RGB plus lumière blanche et **L80 B10 60 000 heures** pour les modèles à lumière blanche. Pourcentage de flux lumineux émis vers l'hémisphère supérieur (**ULR**) égal à **0 %** (vérifier selon l'optique utilisée) avec inclinaison de 0° à ± 5°. Doté d'un appareillage électronique de **Classe I** avec tension d'alimentation 220 - 240 Vca à 50 Hz. Gradation en option avec DMX 512/RDM pour les modèles RGB plus lumière blanche et DALI pour les modèles de lumière statique et lumière du jour dynamique. Finition standard en couleur AS (aluminium). Possibilité de finitions de couleur Simon BK9011 ou WH9003. Dimensions pour les modèles à fixation latérale en saillie de 44 x 80 x 615 mm pour la taille M, 44 x 80 x 910 mm pour la taille L, 44 x 80 x 1205 mm pour la taille H et 44 x 80 x 1500 mm pour la taille E. Dimensions pour les modèles à fixation centrale en saillie de 64x60x615 mm pour la taille M, 64x60x910 mm pour la taille L, 64x60x1205 mm pour la taille H et 64x60x1500 mm pour la taille E.

## DIMENSIONS ET SYSTÈMES DE FIXATION

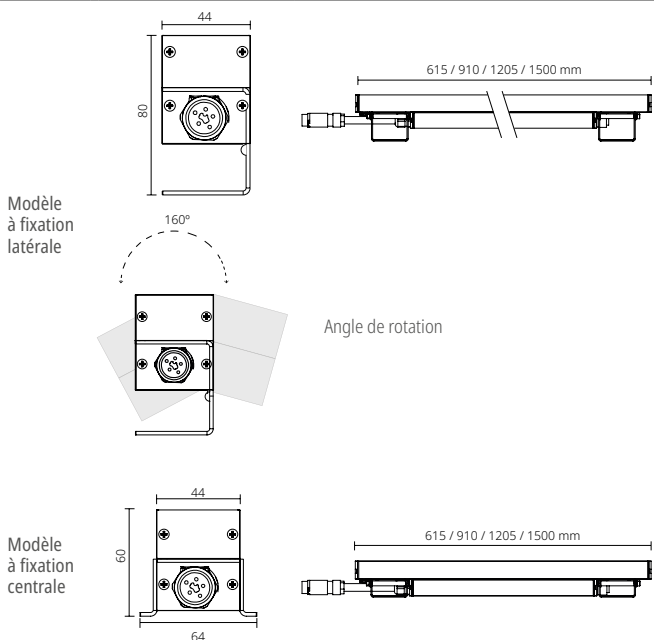

Poids Min. 1,8 kg – modèle 600 mm  
Max. 4,6 kg – modèle 1 500 mm

## CARACTÉRISTIQUES PHYSIQUES ET MATÉRIAUX

IP	IP66
IK	IK10
Base	Aluminium
Corps	Aluminium
Diffuseur	Verre trempé transparent plat

## FINITIONS

Corps	AS (aluminium)
	BK9011
	WH9003

## PARAMÈTRES ÉLECTRIQUES ET CONNECTIVITÉ\*

Ta (température de travail)	-20 °C à +50 °C
Gradation*	<b>1N (100 %)</b> Sans gradation pour modèles de lumière monochrome <b>DALI</b> Pour modèles de lumière statique et lumière du jour dynamique <b>DMX-RDM</b> Pour le modèle RGB plus lumière du jour neutre

### Luminaires alimentés sur secteur

Tension d'alimentation	220-240 Vca
Fréquence	50 Hz
Protection contre les surtensions	-
Facteur de puissance (cos φ à charge max.)	≥ 0,95
Protection électrique du luminaire	Électronique - Classe I
Puissance selon les modèles**	600 mm    900 mm    1200 mm    1500 mm
Modèles statiques de lumière du jour	38 W    55 W    73 W    91 W
Modèles RGB + lumière du jour neutre	45 W    68 W    90 W    112 W

Courant d'alimentation	350 mA
------------------------	--------

## NORMES ET CERTIFICATIONS



Luminaire conforme aux normes : 60598-2-5 / EN 62493 / EN 55015 / EN 61547 / EN 61000-3-2 / EN 50581

Garantie	3 ans.
Livraison et emballage	Pour protéger le produit pendant le transport et le stockage, celui-ci est emballé dans un carton recyclable avec étiquette d'identification.
Maintenance	La surface du diffuseur doit toujours être propre afin de permettre une diffusion optimale de la lumière. Utiliser un chiffon humide sans produit agressif ni détergent. Lubrifier les joints d'étanchéité et les remplacer lorsqu'ils se fendent sous l'action du temps. Lubrifier les fermetures et/ou les charnières des parties mobiles. Garder la surface de rayonnement thermique propre afin de garantir la bonne dissipation et d'optimiser le flux lumineux et de prolonger la durée de vie des LED.

\* Les valeurs indiquées correspondent à l'état actuel de la technologie. \*\* La puissance du luminaire peut subir des variations d'environ ± 7 %.



## CONFIGUREZ VOTRE LUMINAIRE IRIS GEN2

Modèle	Diffuseur	Câble	Optique	T de couleur	Puissance du bloc optique	Appareillage	Gradation	Protection	Finition	Description
IR2MLF										Simon IRIS Gen2 IRIS Istanium® LED, taille M (600 mm), fixation latérale, caches latéraux plats avec angle de rotation de 160°
IR2LLF										Simon IRIS Gen2 Istanium® LED, taille L (900 mm), fixation latérale, caches latéraux plats avec angle de rotation de 160°
IR2HLF										Simon IRIS Gen2 Istanium® LED, taille H (1 200 mm), fixation latérale, caches latéraux plats avec angle de rotation de 160°
IR2ELF										Simon IRIS Gen2 IRIS Istanium® LED, taille E (1 500 mm), fixation latérale, caches latéraux plats avec angle de rotation de 160°
IR2MTF										Simon IRIS Gen2 Istanium® LED, taille M (600 mm), fixation centrale, caches latéraux plats non orientables
IR2LTF										Simon IRIS Gen2 Istanium® LED, taille L (900 mm), fixation centrale, caches latéraux plats, non orientables
IR2HTF										Simon IRIS Gen2 Istanium® LED, taille H (1 200 mm), fixation centrale, caches latéraux plats non orientables
IR2ETF										Simon IRIS Gen2 Istanium® LED, taille E (1 500 mm), fixation centrale, caches latéraux plats non orientables
	<b>GTF</b>									Diffuseur en verre trempé transparent plat de sécurité
		<b>0</b>								Sans câble d'installation (0 m)
			<b>C10</b>							Optique conique 10°
			<b>C25</b>							Optique conique 25°
			<b>C40</b>							Optique conique 40°
			<b>C60</b>							Optique conique 60°
			<b>EA_</b>							Optique elliptique 15° x 55°
			<b>A25</b>							Optique asymétrique 25°
				<b>NDM</b>						Lumière du jour neutre – 4 000 K – IRC > 80
				<b>WDM</b>						Lumière du jour chaude – 3 000 K – IRC > 80
				<b>SDM</b>						Lumière du jour douce – 2 700 K – IRC > 80
				<b>TDL</b>						Lumière du jour chaude supérieure – 1 800 K – IRC > 70
				<b>DDL</b>						Lumière du jour dynamique – 1 800 K- 4 000 K (avec gradation DALI)
				<b>R3W</b>						RGB + Lumière du jour neutre (avec gradation DMX)
					<b>_38W700</b>					38 W 700 mA   3 738 lm à 3 000 K   Taille 600 mm, lumière du jour et lumière du jour dynamique
					<b>_45W500</b>					45 W 500 mA   2 191 lm à R3W   Taille 600 mm, RGB + lumière du jour neutre
					<b>_55W700</b>					55 W 700 mA   5 606 lm à 3 000 K   Taille 900 mm, lumière du jour et lumière du jour dynamique
					<b>_68W500</b>					68 W 500 mA   3 286 lm à R3W   Taille 900 mm, RGB + lumière du jour neutre
					<b>_73W700</b>					73 W 700 mA   7 475 lm à 3 000 K   Taille 1 200 mm, lumière du jour et lumière du jour dynamique
					<b>_90W500</b>					90 W 500 mA   4 382 lm à R3W   Taille 1 200 mm, RGB + lumière du jour neutre
					<b>_91W700</b>					91 W 700 mA   9 344 lm à 3 000 K   Taille 1 500 mm, lumière du jour et lumière du jour dynamique
					<b>112W500</b>					112 W 500 mA   5 479 lm à R3W   Taille 1 500 mm, RGB + lumière du jour neutre
						<b>MA23_</b>				Appareillage électronique 230 V~ 50/60 Hz, protection standard contre les surtensions de 6 kV
							<b>1N_</b>			Sans gradation (marche/arrêt), pour les modèles à lumière du jour statique
							<b>DALI</b>			Gradation via protocole DALI, pour DDL et lumière du jour statique
							<b>DMX_</b>			Gradation via protocole DMX pour R3W
								<b>C1</b>		Protection électrique du luminaire de Classe I
									<b>AS_</b>	Finition standard Simon aluminium anodisé
									<b>BK9011</b>	Finition Simon RAL 9011
									<b>WH9003</b>	Finition Simon RAL 9003

Le flux de sortie du luminaire peut varier d'environ ± 6 % par rapport aux données publiées, en fonction des conditions techniques et/ou de l'évolution constante des technologies LED.  
La puissance du luminaire peut varier d'environ ± 7 % par rapport aux données publiées, en fonction des conditions techniques et/ou de l'évolution constante des technologies.



## ACCESSOIRES / PIÈCES DÉTACHÉES

Description	Référence de commande
Câble d'alimentation 2 m 5 pôles	<b>11-9010-030</b>
Câble d'extension 1 m avec connecteurs IP68	<b>11-9020-110</b>
Câble d'extension pour connecteurs aériens IP68, 1 m (connecteurs non inclus)	<b>11-9080-001</b>
Connecteur aérien mâle 5 pôles IP68. Permet de sélectionner des câbles d'extension sur mesure	<b>11-9060-700</b>
Connecteur aérien femelle 5 pôles IP68. Permet de sélectionner des câbles d'extension sur mesure	<b>11-9060-800</b>
Bouchon d'embout IP68 avec résistance de 120 Ω, luminaire à l'extrémité obligatoire pour les installations avec DMX 512-A	<b>11-9050-200</b>

## ACCESSOIRES / PIÈCES DÉTACHÉES

Description	Référence de commande
Bouchon d'embout IP68, luminaire à l'extrémité, obligatoire pour les installations monochromes ou avec DALI	<b>11-9050-001</b>
Connecteur « I » 5 pôles IP68 sans CPU, pour installations monochromes, sans gradation	<b>11-9060-901</b>
Connecteur « Y » 5 pôles IP68 avec CPU pour les installations avec contrôle DMX ou DALI	<b>11-9060-900</b>
Contrôleur DMX	<b>11-9102-000</b>





# ProtoPixel

ProtoPixel est le partenaire du groupe Simon pour la digitalisation de la lumière et la création d'expériences lumineuses innovantes. Avec ce partenariat, Simon franchit un cap en matière d'éclairage dynamique et connecté et d'expérience utilisateur.



Zone commerciale



Façade



Monument



Pont



# NODO

Cerveau de l'installation, réalisez vos projets d'éclairage conçus précédemment dans ProtoPixel Create

Connexion Wifi

Port Ethernet pour la connexion au réseau

4 ports USB

Entrée audio Mini Jack

Connexion Ethernet avec DHCP et configuration statique, s'intégrant à votre réseau local

Accès à l'application mobile : SPACES

Commande à distance possible via My ProtoPixel



# DUO

Contrôle jusqu'à 600 pixels/led à 60 images/seconde

Simple et intuitif

Bouton configurable pour un fonctionnement en mode manuel

Fonction autonome

Compatible avec les protocoles WS2811, WS2812b, WS2812d, Sk6812, WS2813, WS2815

Câble de données d'une longueur maximale de 3,5 m

Ethernet et Wifi dans un seul appareil

Connexion au nœud via Art-Net

Connexion de plusieurs contrôleurs au même réseau local

Alimentation directe à travers les luminaires LED (5 V ou 12 V) ; aucun câble ou alimentation supplémentaire n'est nécessaire









# ALIZZZ & AMAIA



LUMINAIRES

# SIGNALISATION ET BALISAGE

**HERA**

L'éclairage d'orientation nous aide à nous situer dans l'espace tout en offrant un paysage nocturne intéressant pour l'utilisateur.





# HERA

NOUVEAUTÉ

ISTANIUM<sup>LED</sup>®

HERA est la gamme de bornes de Simon conçue pour offrir des solutions dans différents domaines d'application grâce à la versatilité de son groupe optique à hautes prestations.

Flux lumineux de 600 lm à 1 800 lm.  
Confort visuel.  
Haute résistance aux chocs et au vandalisme.



Parking



Rue



Rues piétonnes



Zone commerciale



Parcs / Jardins



Pistes cyclables



Place



Ronds-points / Intersections



Grand espace



Signalisation

# HERA

## CARACTÉRISTIQUES

### SOLUTIONS D'ÉCLAIRAGE

Une grande variété de solutions d'éclairage pour optimiser et diriger avec précision le flux lumineux, en l'adaptant aux besoins de chaque projet : tête simple ou double ; distribution lumineuse asymétrique extensive ou frontale et distribution symétrique.



**Tête simple :**  
distribution  
asymétrique extensive  
et asymétrique frontale.



**Tête double :**  
distribution  
asymétrique extensive  
et symétrique étendue.

### PROTECTION DU CIEL NOCTURNE : ULR < 1

Flux lumineux orienté, non éblouissant, conforme aux normes de protection du ciel nocturne.

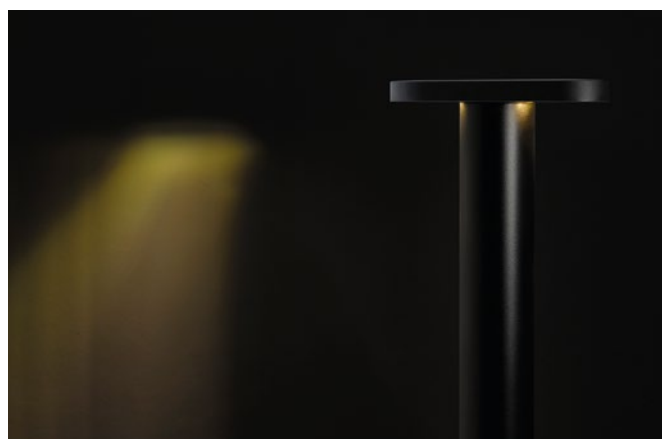

### INDICE DE PROTECTION

**IP66** avec un soupape de dépression pour maintenir une pression constante et empêcher l'humidité de pénétrer dans le groupe électro-photométrique.

**IK10** pour protéger le luminaire du vandalisme et vis de sécurité en acier inoxydable



### QUALITÉ LUMINEUSE

**IRC > 80** pour 2 700 K, 3 000 K et 4 000 K.  
Rendu des couleurs élevé et répartition homogène.



## SYSTÈMES D'INSTALLATION

Flexibilité d'application et d'installation grâce à ses trois hauteurs, ses deux options de base et ses divers accessoires.



**Socle à fixation apparente** : résistance maximale au vandalisme.



**Socle à fixation invisible** : intégration esthétique maximale.

## ACCESSOIRES DE FIXATION



Fixation pour les fondations avec base de fixation apparente.



Fixation pour les fondations avec base de fixation invisible.



Plaque de fixation supplémentaire pour terrasse / bois avec base de fixation invisible



Fixation à installer dans la terre avec base de fixation invisible

## EXEMPLES D'APPLICATION (MODÈLE HERA 1M)

Hauteurs d'installation et finitions au choix selon les besoins de chaque projet, l'espacement et la personnalisation souhaitée.

VOIE DE TYPE A - OPTIQUE BE (ASYMÉTRIQUE EXTENSIVE)

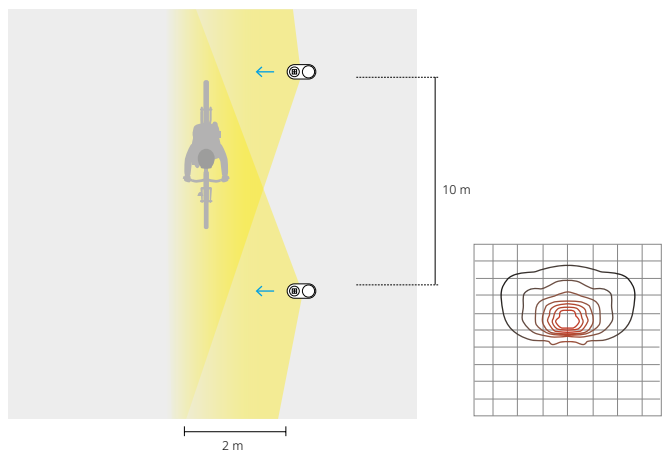

VOIE DE TYPE A - OPTIQUE BE (ASYMÉTRIQUE EXTENSIVE)

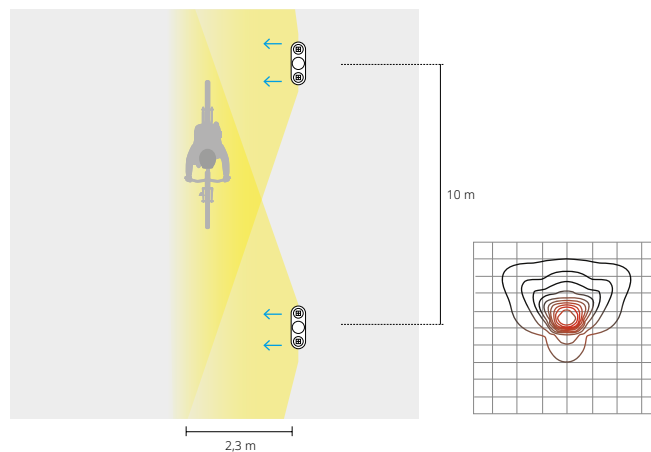

VOIE DE TYPE B - OPTIQUE BF (ASYMÉTRIQUE FRONTALE)

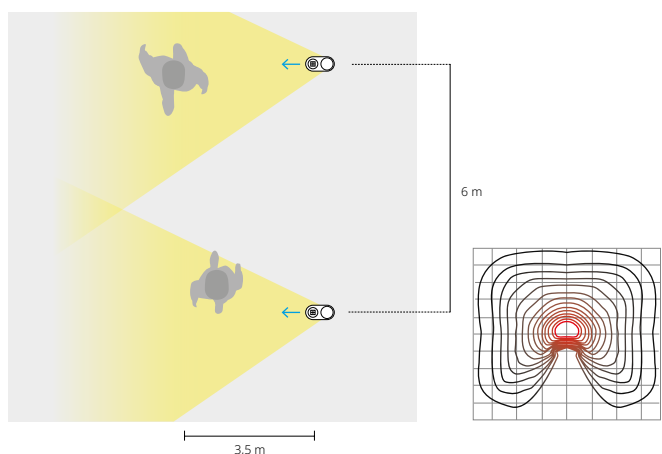

VOIE DE TYPE C - OPTIQUE BS (SYMÉTRIQUE FRONTALE)

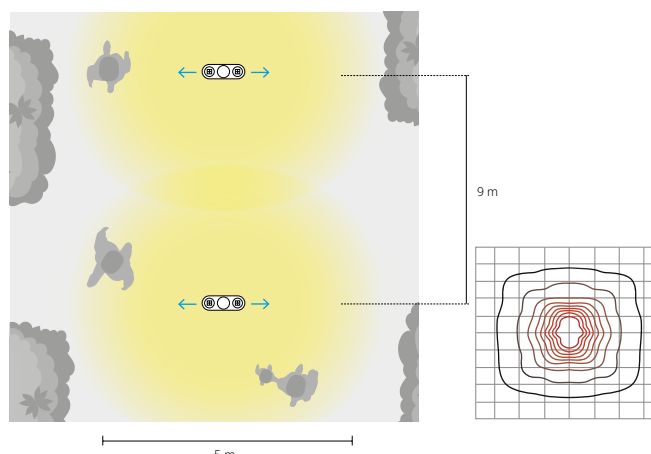



# HERA

## ISTANIUM<sup>LED</sup>

### BORNE DE TECHNOLOGIE LED

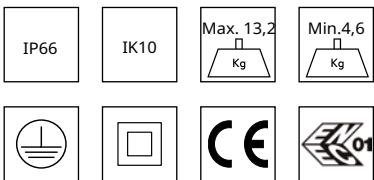

T DE COULEUR : XDL 2 200 K | SDM 2 700 K | WDM 3 000 K | NDM 4 000 K\* | APC\*  
 INDICE DE RENDU DES COULEURS : > 80 (pour 4 000 K, 3 000 K et 2 700 K)  
 > 70 (pour 2 200 K)  
 FLUX ÉMIS VERS L'HÉMISPHERE SUPÉRIEUR (ULR) : < 1 %  
 DURÉE DE VIE DES LED (L90 B10 À T<sub>a</sub> = 25 °C ET T<sub>j</sub> = 95 °C) : 100 000 h

\* En cours

\* Sur demande

OPTIQUE BE

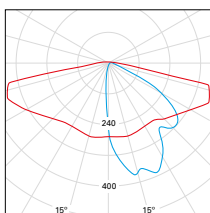

cd/klm n = 100 %

OPTIQUE BF

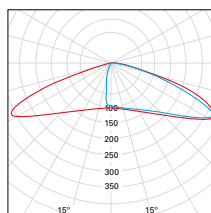

cd/klm n = 100 %

OPTIQUE BS

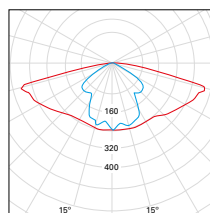

cd/klm n = 100 %

— C0 - C180 — C90 - C270 Consulter les autres distributions photométriques



Borne lumineuse Simon **HERA LED**, de différentes hauteurs, avec un bloc lumineux en fonte d'aluminium et un support en acier galvanisé thermolaqué. Dispose de deux options d'installation au sol: avec base apparente pour assurer une résistance maximale au vandalisme ou avec base invisible pour une obtenir une meilleure intégration esthétique. Différents accessoires de fixation disponibles en fonction du modèle de borne et du type d'installation : Accessoire de fixation spécifique pour cimentation pour le modèle avec base apparente. Accessoire de fixation spécifique pour cimentation ou pour terrasses, planchers en bois. Accessoire de fixation dans la terre pour le modèle avec base invisible. Surface du luminaire plate, avec possibilité de tête simple ou double. Boîtier intérieur en fonte d'aluminium dans lequel est logé le driver pour garantir son étanchéité. Connexion interne au moyen d'une boîte à fusibles pour les modèles de 1 m de hauteur avec base apparente. Boîtier de connexion pour les modèles de 0,7 m de hauteur avec base invisible et pour les modèles de 0,3 m de hauteur. Diffuseur en polycarbonate transparent plat pour faciliter le nettoyage et éviter le rayonnement UV sur les optiques. Indice de protection **IP66** pour le bloc optique + driver, avec soupape de dépression pour maintenir la pression constante et éviter la pénétration d'humidité. **IK10** pour l'ensemble de la borne. Sans précâblage. Précâblage de 2 m en option. Deux optiques de type multi-array disponibles avec la possibilité d'obtenir jusqu'à quatre distributions photométriques. Quatre températures de couleur blanche disponibles. Avec IRC supérieur à 80 : 4 000 K, 3 000 K et 2 700 K et IRC supérieur à 70 pour 2 200 K, et APC (Amber Phosphor Converted) pour les zones spécialement protégées. Vie utile des LED L90 B10 100 000 h. Les blocs lumineux Istanium LED peuvent être remplacés ou renouvelés une fois le luminaire en place, ce qui permet de prolonger sa durée de vie. Pourcentage de flux lumineux émis vers l'hémisphère supérieur (ULR) inférieur à 1 %. Avec appareillage électronique de **Classe I** ou **Classe II** avec tension d'alimentation 230 Vca/50 Hz. Possibilité de réduire la protection contre les surtensions de 10 kV/10 kA. Gradation DALI en option. Finition standard : couleur Simon BKTECH. Autres finitions disponibles : nuancier Simon et nuancier RAL. Dimensions 235 x 115 x 1000 mm ou 235 x 115 x 300 mm pour les modèles avec base apparente et tête simple. Dimensions 360 x 115 x 1000 mm ou 360 x 115 x 300 mm pour les modèles avec base apparente et tête double. Dimensions 235 x 115 x 700 mm ou 235 x 115 x 300 mm pour les modèles avec base invisible et tête simple. Dimensions 360 x 115 x 700 mm ou 360 x 115 x 300 mm pour les modèles avec base invisible et tête double.

## DIMENSIONS ET SYSTÈMES D'INSTALLATION

### Fixation avec base apparente

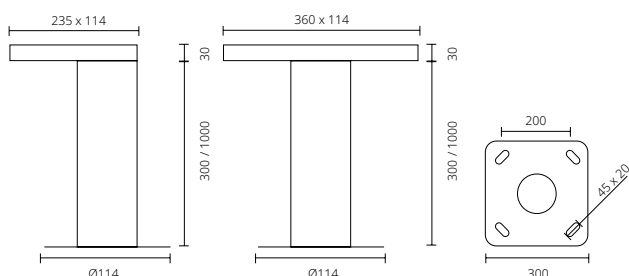

### Fixation avec base invisible

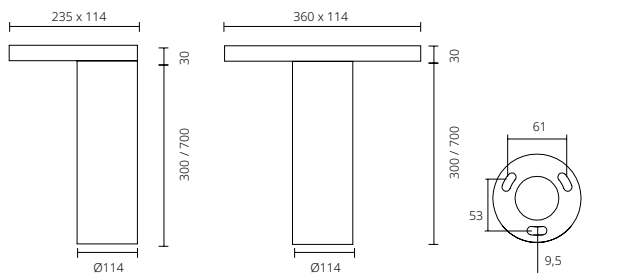

### Surface au vent

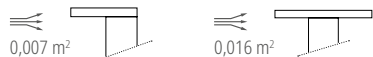

### Poids

1 000 mm : min. 11,1 kg max. 13,2 kg  
700 mm : min. 8,7 kg max. 13,2 kg  
300 mm : min. 4,6 kg max. 8,2 kg

### Trappe de visite pour la version de 1 m avec base apparente (en option)

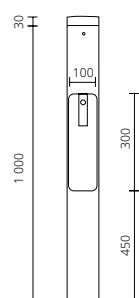

## CARACTÉRISTIQUES PHYSIQUES ET MATÉRIAUX

IP	IP66 (pour le bloc optique)
IK	IK10 (pour l'ensemble de la borne)
Fût	Acier galvanisé thermolaqué
Groupe électroluminescent	Fonte d'aluminium
Diffuseur	Polycarbonate transparent plat résistant aux UV

## FINITIONS

Corps et base	Couleurs SIMON Couleurs RAL
---------------	--------------------------------

## PARAMÈTRES ÉLECTRIQUES\*\*

Ta (température de travail)	-20 °C à +35 °C	
Gradation	<b>1N (100 %)</b> Sans gradation <b>DALI</b> Gradation via protocole DALI	
Luminaires alimentés sur secteur		
Tension d'alimentation	220-240 Vca	
Fréquence	50/60 Hz	
Protection contre les surtensions	6 kV (Possibilité d'augmenter à 10 kV/10 kA sur demande)	
Facteur de puissance (cos φ)	≥ 0,95	
Protection électrique du luminaire	Classe I ou II	
Puissance du bloc optique selon modèles ***	4 LED	8 LED
Tension d'alimentation		
HIGH BALANCE	6 W	13 W
HIGH FLUX	8 W	17 W
HIGH HIGH FLUX	12 W	26 W

## CERTIFICATS



\* En cours

Luminaire conforme aux normes : EN 60598-1 et 2-3 / EN 61547 / EN 61000-3-2 et 3-3 / EN 62031 / EN 61347-2-13 / EN 62471 / EN 55015

### Garantie

5 ans (extension de garantie sur demande).

### Livraison et emballage

Emballé dans une boîte en carton recyclable pour protéger le produit pendant le transport et le stockage.

### Entretien

Garder la surface du diffuseur propre afin de permettre une diffusion optimale de la lumière. Utiliser un chiffon humide sans produit agressif ni détergent. Lubrifier les joints d'étanchéité et les remplacer lorsqu'ils se fendillent. Lubrifier les fermetures et/ou les charnières des parties mobiles. Garder la surface de rayonnement thermique propre afin d'optimiser le flux lumineux et de prolonger la durée de vie des LED.

\*\* Les valeurs indiquées correspondent à l'état actuel de la technologie. \*\*\* Les valeurs de puissance ont une tolérance de ±7 %.



## CONFIGURATEUR SIMON HERA S ISTANIUM® LED

Modèle	Diffuseur	Câble	Optique	T de couleur	Puissance	Appareillage	Gradation	Protection	Finition	Description
HERAFO										Simon HERA Istanium® LED, hauteur 1 000 mm, fixation avec base apparente FR, tête simple
HERADO										Simon HERA Istanium® LED, hauteur 1 000 mm, fixation avec base apparente FR et trappe de visite, tête simple
HER7VO										Simon HERA Istanium® LED, hauteur 700 mm, fixation avec base invisible, tête simple
HER3FO										Simon HERA Istanium® LED, hauteur 300 mm, fixation avec base apparente FR, tête simple
HER3VO										Simon HERA Istanium® LED, hauteur 300 mm, fixation avec base invisible, tête simple
HERAFD										Simon HERA Istanium® LED, hauteur 1 000 mm, fixation avec base apparente FR, tête double
HERADD										Simon HERA Istanium® LED, hauteur 1 000 mm, fixation avec base apparente FR et trappe de visite, tête double
HER7VD										Simon HERA Istanium® LED, hauteur 700 mm, fixation avec base invisible, tête double
HER3FD										Simon HERA Istanium® LED, hauteur 300 mm, fixation avec base apparente FR, tête double
HER3VD										Simon HERA Istanium® LED, hauteur 300 mm, fixation avec base invisible, tête double
	PTF									Diffuseur en polycarbonate transparent plat
		1								Avec câble d'installation (1 m)
			BE_							Optique asymétrique extensive Type E (pour tête double ou simple)
			BF_							Optique asymétrique frontale Type F (pour tête simple)
			BS_							Optique symétrique Type S (pour tête double)
				<input type="radio"/> NDM						Lumière du jour neutre - 4 000 K - IRC > 80
				<input type="radio"/> WDM						Lumière du jour chaude - 3 000 K - IRC > 80
				<input type="radio"/> SDM						Lumière du jour - 2 700 K - IRC > 80
				<input type="radio"/> XDL						Lumière du jour très chaude - 2 200 K - IRC > 70
					_6W550					6 W 550 mA, tête simple
					_8W700					8 W 700 mA, tête simple
					_12W_1K					12 W 1 050 mA, tête simple
					_13W550					13 W 550 mA, tête double
					_17W700					17 W 700 mA, tête double
					_24W_1K					24 W 1 050 mA, tête double
						IA23_				Appareillage électronique à 230 Vca 50/60 Hz, protection standard contre les surtensions de 6 kV
						IA23S				Appareillage électronique 230 Vca 50/60 Hz, protection supplémentaire contre les surtensions de 10 kV
							1N_			Sans gradation (On-Off)
							DALI			Gradation via protocole DALI
								C1		Protection électrique du luminaire Classe 1
								C2		Protection électrique du luminaire Classe 2
									BKTECH	Finition standard SIMON noir technique
									XXXXXX	Finition couleur Simon
									XXXXXX	Finition couleur nuancier RAL Classic

### ACCESSOIRES / PIÈCES DÉTACHÉES

	Code	Description		Code	Description
	à consulter	Socle de fixation visible : accessoire de fixation pour béton		5-531949	Boîte de jonction/dérivation étanche IP68 (4 voies)
	5-531929	Socle de fixation invisible : accessoire de fixation pour béton		5-531950	Platine de support pour boîtier de raccordement
	5-513930	Socle de fixation invisible : accessoire de fixation pour carrelage, bois, ou sol existant			
	5-531931	Socle de fixation invisible : accessoire de fixation enterré			

Le flux de sortie du luminaire peut varier d'environ ± 6 % par rapport aux données publiées, en fonction des conditions techniques et/ou de l'évolution constante des technologies LED. La puissance du luminaire peut varier d'environ ± 7 % par rapport aux données publiées, en fonction des conditions techniques et/ou de l'évolution constante des technologies.



VOTRE LUMINAIRE HERA :

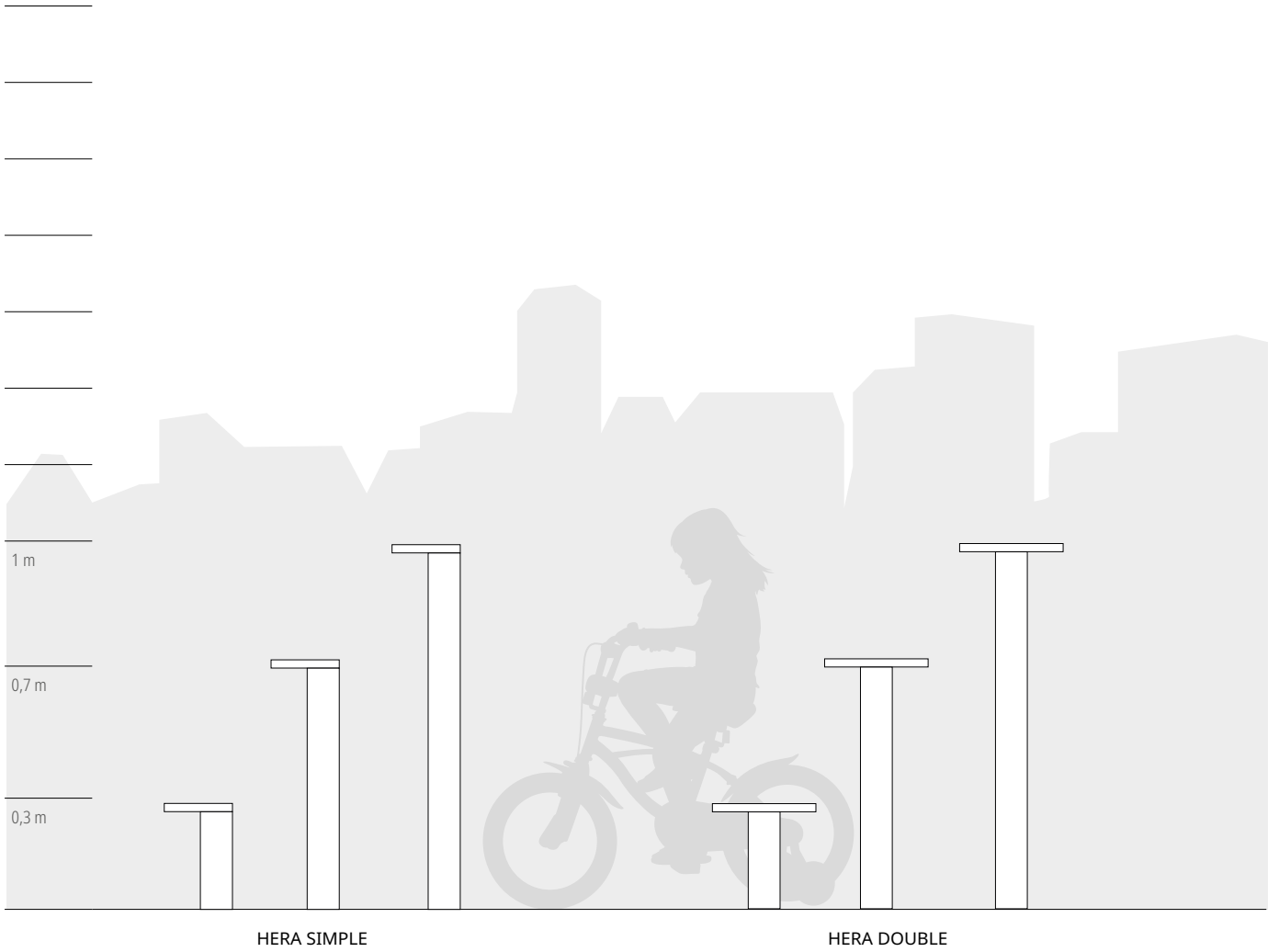



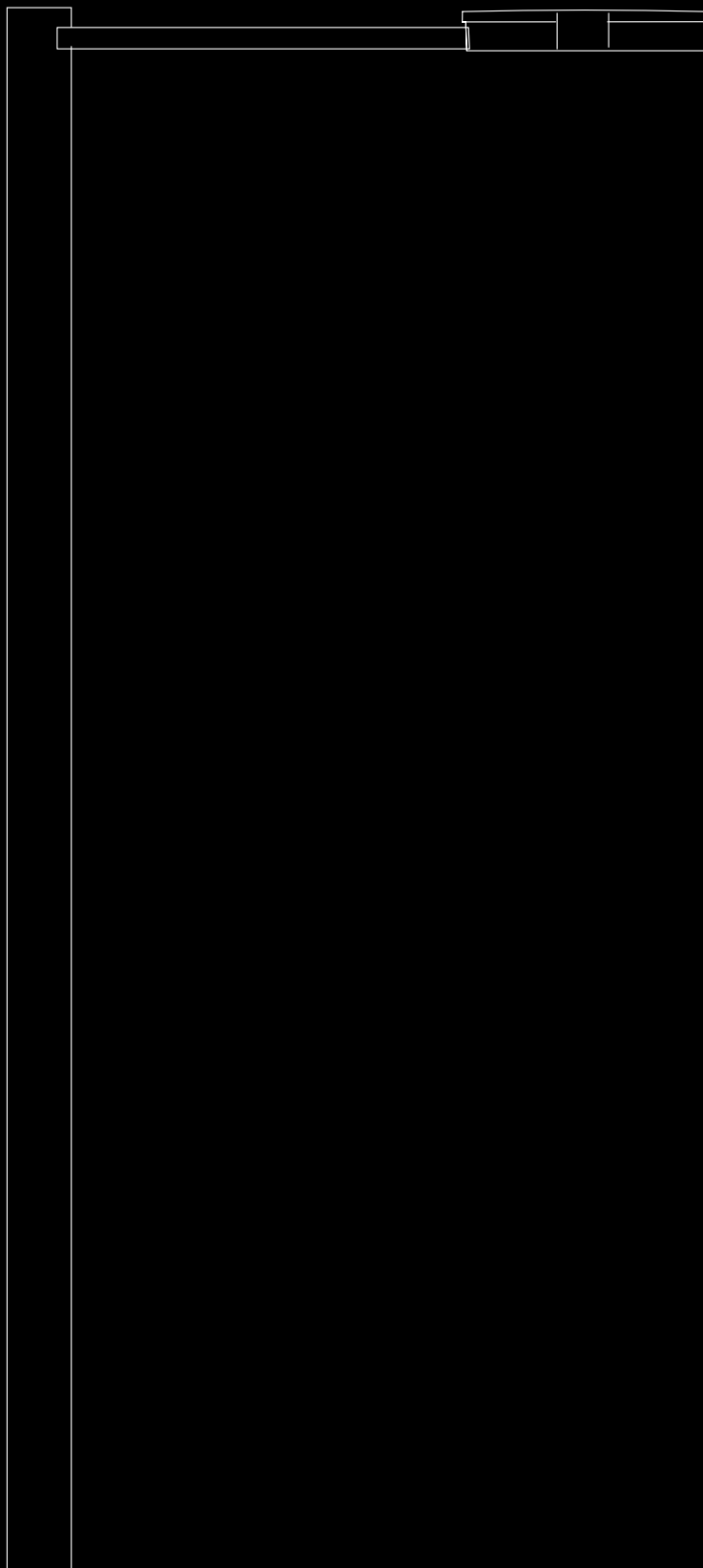

# POINTS LUMINEUX

ISTANIUM<sup>LED</sup>®

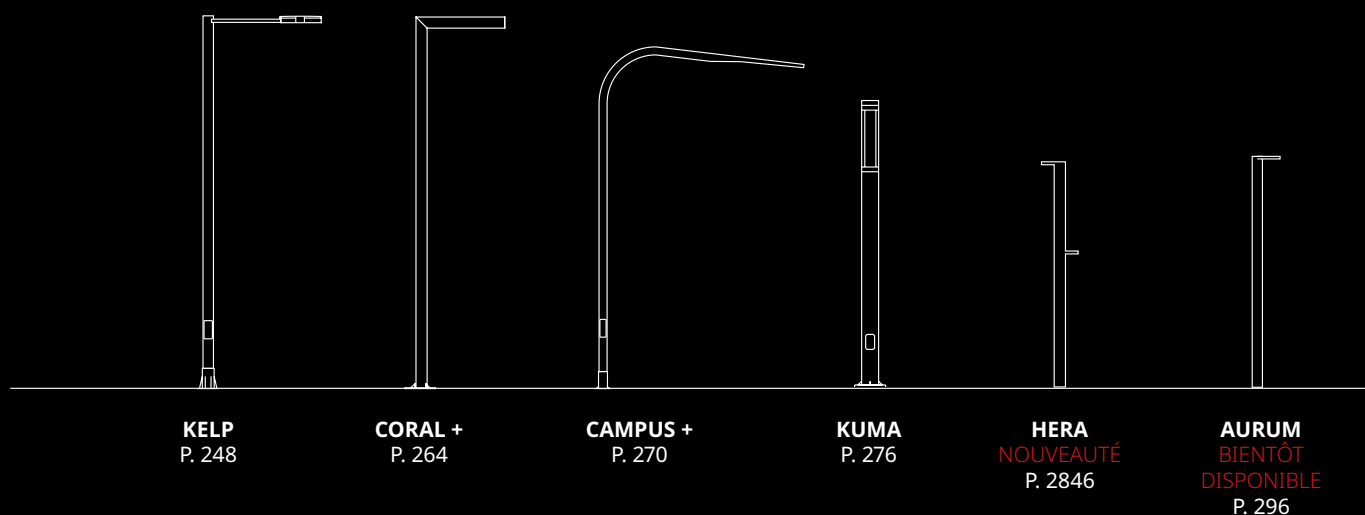

Gamme complète de produits d'éclairage urbain de SIMON, haute performance, au design innovant et équipés d'un système de dissipation thermique de dernière génération, ils offrent également de nombreuses distributions photométriques pour le développement de projets d'éclairage précis et hautement efficaces.





# KELP

MERAK / ALTAIR  
ISTANIUM<sup>LED</sup>®

Complétez les gammes Merak et Altair Istanium LED  
avec le point lumineux Kelp :

Système de fixation direct crosse-luminaire.  
Intégration à tout type d'environnement urbain.  
Bloc lumineux adaptable et remplaçable.  
Systèmes pour la protection des supports en acier.



Zone de stationnement



Avenue



Rue



Rue piétonne



Zone commerciale



Parc / Jardin



Place



Ronds-points /  
Intersections



Grand espace

# KELP

## CARACTÉRISTIQUES

### LUMINAIRE MERAK / ALTAIR I STANIUM®

Configurez votre point lumineux **KELP** avec le luminaire routier **Merak SXF** ou **Altair IXF** Istanium LED. Luminaires haute performance, au design innovant et équipés d'un système de dissipation thermique de dernière génération, ils offrent également de nombreuses distributions photométriques pour le développement de projets d'éclairage précis et hautement efficaces.

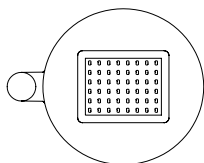

MERAK

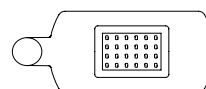

ALTAIR



## SUPPORT

Support doté d'une plaque d'assise plate avec renforcement annulaire et goussets, fût et crose(s) fabriqués en tôle d'acier au carbone de qualité S235JR.

Trappe de visite affleurante et renforcement intérieur.

Fixation latérale du luminaire directement sur le corps, sans manchons de Ø60 mm.

Indice de protection IP3X. Pour obtenir l'indice IP44, utiliser un boîtier de raccordement interne, non fourni.

Finition galvanisée par immersion à chaud et peinture couleur Simon GYDECO. Autres finitions disponibles : nuancier SIMON, nuancier RAL et autres finitions de protection.

Livré avec boulons d'ancrage, guide et double écrou pour mettre de niveau la base. Luminaires non inclus.

Mât avec certificat de constance des performances CE.

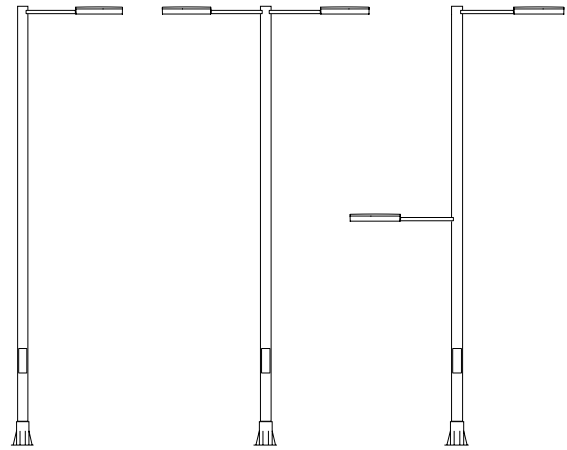

modèle 100

modèle 200

modèle 210



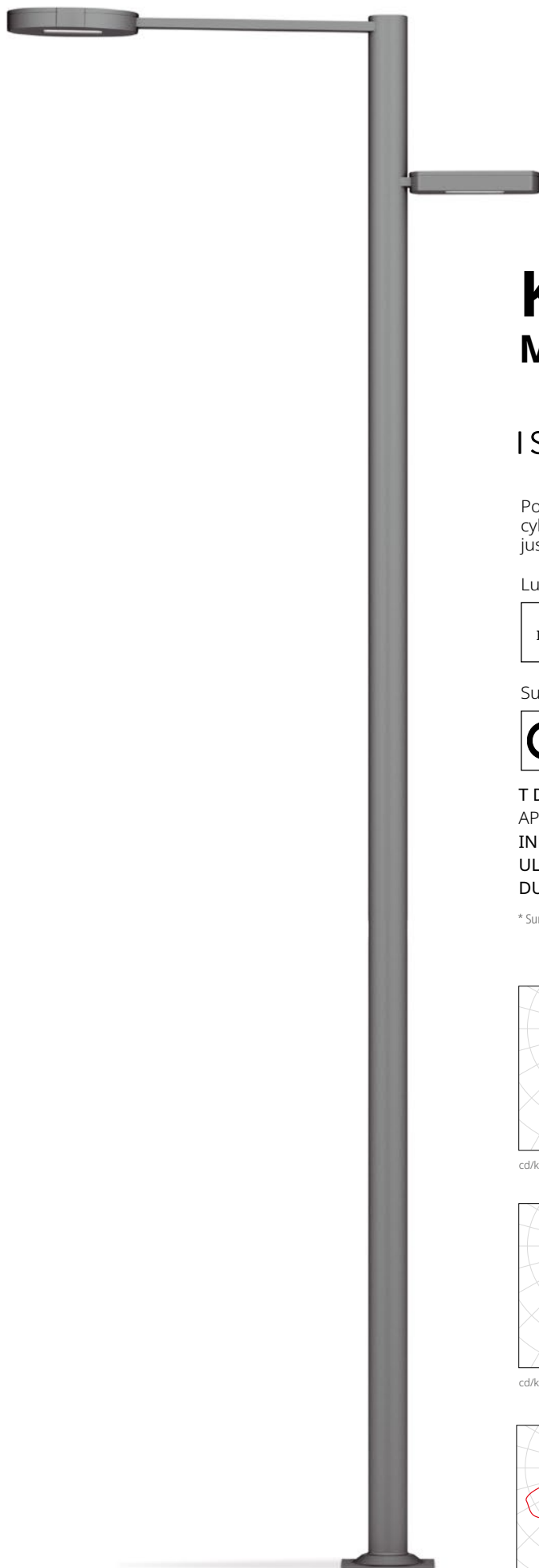

# KELP

## MERAK / ALTAIR

### ISTANIUM<sup>®</sup>

Point lumineux décoratif Simon KELP, jusqu'à 9 m de hauteur avec fût cylindrique et fixation latérale pour luminaires dotés de crosses allant jusqu'à 0,75 m de longueur.

Luminaires :

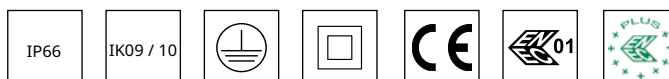

Support :



T DE COULEUR : NDL 4 000 K | WDL 3 000 K | SDL 2 700 K | XDL 2 200 K | APC\*

INDICE DE RENDU DE COULEUR : > 70

ULR : 0 %\*\*

DURÉE DE VIE DES LED (L90 B10 À T<sub>a</sub> = 25 °C ET T<sub>j</sub> = 95 °C) : 100 000 h

\* Sur demande \*\* La valeur peut varier en fonction de l'optique

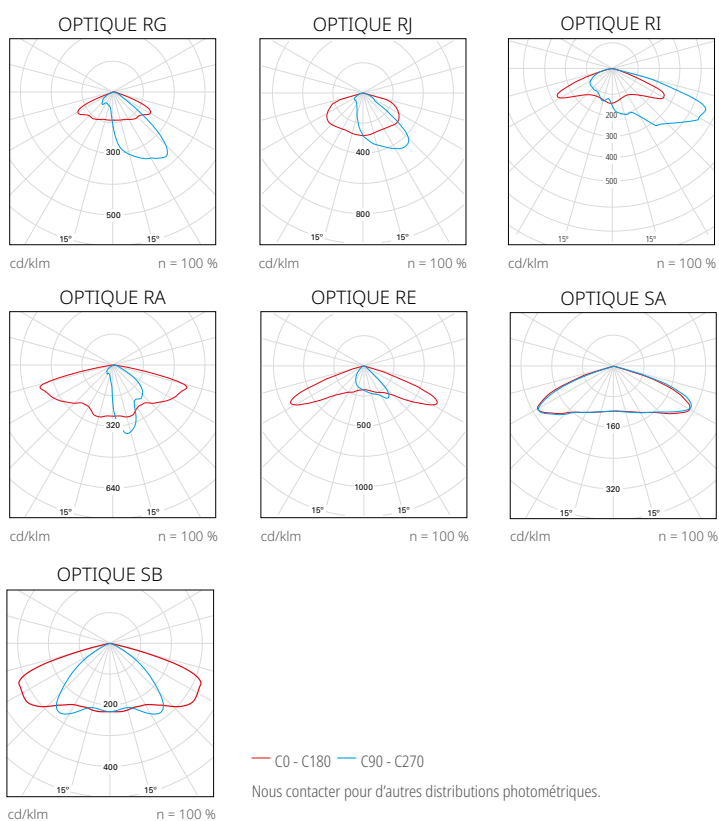

## KELP MERAK ISTANIUM®

Point lumineux décoratif Simon KELP, jusqu'à 9 m de hauteur avec fût cylindrique et fixation latérale pour luminaires dotés de crosses allant jusqu'à 0,75 m de longueur. Support doté d'une plaque d'assise plate avec renforcement annulaire et goussets, fût et crosse(s) fabriqués en tôle d'acier au carbone de qualité S235JR. Trappe de visite affleurante et renforcement intérieur. Fixation latérale du luminaire directement sur le corps, sans manchons de Ø60 mm. Indice de protection IP3X. Pour obtenir l'indice IP44, utiliser un boîtier de raccordement interne, non fourni. Finition galvanisée par immersion à chaud et peinture couleur Simon GYDECO. Autres finitions disponibles : nuancier SIMON, nuancier RAL et autres finitions de protection. Livré avec boulons d'ancrage, guide et double écrou pour mettre de niveau la base. Luminaires non inclus. Mât avec certificat de constance des performances CE. Luminaires décoratifs spécifiques : Simon MERAK LED, modèle S, et Simon ALTAIR LED, modèle I, en aluminium moulé sous pression. Surface plate avec système de refroidissement interne des LED en forme d'alvéole, sans ailettes visibles. Accès au bloc électro-optique et maintenance par le haut avec deux leviers, sans outils, ou en retirant quatre vis de sécurité invisibles une fois le luminaire installé, selon le modèle de luminaire. Le bloc électro-optique est amovible et remplaçable en une seule pièce, avec sectionneur pour la déconnexion automatique et système d'alignement à trois rails pour éviter les montages incorrects, selon le modèle de luminaire. Possibilité d'installer un connecteur **Zhaga / NEMA** dans la partie supérieure pour les luminaires MERAK et ALTAIR et un connecteur **Zhaga** au bas du luminaire MERAK. Diffuseur en verre trempé transparent plat de 6 mm d'épaisseur pour faciliter le nettoyage et éviter le rayonnement UV sur les optiques. Indice de protection **IP66** pour l'ensemble du luminaire, avec soupape de dépression pour maintenir une pression constante et éviter la pénétration d'humidité, et indice de résistance aux chocs allant jusqu'à **IK10**. Possibilité de monter jusqu'à neuf optiques de type multi-array. Réflecteur en forme de pyramide tronquée, anti-éblouissement, mat, avec récupération de flux. Quatre températures de couleur disponibles en lumière blanche ; APC (Amber Phosphor Converted) pour les zones spécialement protégées. Durée de vie des LED **L90 B10 : 100 000 heures**. Les blocs lumineux Istanium LED peuvent être remplacés ou renouvelés une fois le luminaire en place, ce qui permet de prolonger sa durée de vie. En outre, grâce à leur système de LED modulaire, ils offrent une grande variété d'options de caractéristiques lumineuses. Pourcentage de flux lumineux émis vers l'hémisphère supérieur (**ULR**) égal à 0 % (à vérifier selon l'optique utilisée). Doté d'un appareillage électronique de **Classe I et Classe II** à la tension d'alimentation de 230 Vca / 50-60 Hz. Possibilité d'inclure une protection supplémentaire contre les surtensions **10 kV/10 kA**. Fonction automatique de déconnexion à l'ouverture du compartiment porte-appareillages. Gradation en option avec ligne de commande 2N+, sans ligne de commande (gradation automatique) 2N-, par régulateur de flux sur tableau CAD, par télégestion via protocole 1.10V ou DALI, selon le modèle de luminaire. Programmation sur mesure et maintien d'un flux de sortie constant en option (**CLO**). Finition standard couleur Simon GYDECO. Autres finitions disponibles : nuancier SIMON, nuancier RAL et peinture marine pour les environnements corrosifs avec une durabilité élevée dans un environnement **C5M**. Dimensions 425 x 63 x 425 mm pour le luminaire MERAK et 425 x 63 x 220 mm pour le luminaire ALTAIR. Luminaire MERAK certifié ENEC+ et Zhaga-D4i. Luminaire ALTAIR certifié **ENEC** et compatible avec le connecteur **Zhaga-D4i**.

### LUMINAIRE

#### CARACTÉRISTIQUES PHYSIQUES ET MATÉRIAUX

IP	IP66
IK	De IK09 à IK10
Corps	Aluminium moulé sous pression
Surface	Aluminium moulé sous pression
Système de fermeture	Leviers en aluminium moulé sous pression, ouverture sans outils
Diffuseur	Verre trempé transparent plat de sécurité

#### PARAMÈTRES ÉLECTRIQUES \* ET CONNECTIVITÉ

Ta (température de travail)	-20 °C à +35 °C			
Gradation**	<b>2N-</b> Sans ligne de commande <b>Dxxx</b> Sans ligne de commande programmée sur mesure <b>2N+</b> Avec ligne de commande <b>CAD</b> Régulateur de flux sur tableau <b>1N (100 %)</b> Sans gradation <b>1.10V</b> Gradation via protocole 1.10V <b>DALI</b> Gradation via protocole DALI			
	Activation possible de la fonction <b>CLO</b> , qui compense la diminution de la lumière émise par les LED en augmentant progressivement leur courant d'alimentation.  Possibilité d'installer un connecteur <b>Zhaga / NEMA</b> sur la partie supérieure du luminaire et un connecteur <b>Zhaga</b> au bas du luminaire conformément au Livre 18 du Consortium Zhaga.			
	Luminaires alimentés sur secteur			
Tension d'alimentation	220-240 Vca			
Fréquence	50/60 Hz			
Protection contre les surtensions	6 kV (Augmentation possible à 10 kV/10 kA sur demande)			
Facteur de puissance (cos φ à charge max.)	≥ 0,95			
Protection électrique du luminaire	Classe I ou II			
Puissance du bloc optique selon le modèle***	16 LED	24 LED	40 LED	48 LED
Courant d'alimentation				
HIGH EFFICIENCY	16 W	24 W	39 W	47 W

HIGH BALANCE	24 W	36 W	60 W	73 W
HIGH FLUX	32 W	49 W	81 W	97 W
VERY HIGH FLUX	50 W	75 W	-	-

#### FINITIONS

Luminaire	Peinture couleur GYDECO (peinture standard)
	Couleurs Simon (peinture standard / peinture marine)
	Couleurs nuancier RAL (peinture standard / peinture marine)

### SUPPORT

#### SYSTÈMES DE FIXATION

Fixation du luminaire	Directement sur la crosse, inclinaison 0°
Remarques	Livré avec boulons d'ancrage et guide

#### CARACTÉRISTIQUES PHYSIQUES ET MATÉRIAUX

IP	Pour obtenir l'IP44, utiliser un boîtier de raccordement interne IP44 (non fourni avec le mât).
Construction	Support fabriqué en une seule section
Fût	Cylindrique
Crosse	Section rectangulaire
Trappe de visite	Affleurante
Crosse	Tôle d'acier de construction de qualité S235JR
Ornement de crosse	Aluminium moulé sous pression
Fût	Tôle d'acier de construction de qualité S235JR
Plaque d'assise	Tôle d'acier plate de qualité S235JR avec renforcement annulaire et goussets

#### FINITIONS

Support	Galvanisation et peinture couleur GYDECO (peinture standard)
	Couleurs Simon (peinture standard / peinture marine)
	Couleurs nuancier RAL (peinture standard / peinture marine)

\* Les valeurs indiquées correspondent à l'état actuel de la technologie. \*\* Nous contacter pour d'autres réglementations. \*\*\* Les valeurs de puissance ont une tolérance de ± 7 %.

## KELP ALTAIR ISTANIUM<sup>®</sup>

Point lumineux décoratif Simon KELP, jusqu'à 9 m de hauteur avec fût cylindrique et fixation latérale pour luminaires dotés de crosses allant jusqu'à 0,75 m de longueur. Support doté d'une plaque d'assise plate avec renforcement annulaire et goussets, fût et crose(s) fabriqués en tôle d'acier au carbone de qualité S235JR. Trappe de visite affleurante et renforcement intérieur. Fixation latérale du luminaire directement sur le corps, sans manchons de Ø60 mm. Indice de protection IP3X. Pour obtenir l'indice IP44, utiliser un boîtier de raccordement interne, non fourni. Finition galvanisée par immersion à chaud et peinture couleur Simon GYDECO. Autres finitions disponibles : nuancier SIMON, nuancier RAL et autres finitions de protection. Livré avec boulons d'ancrage, guide et double écrou pour mettre de niveau la base. Luminaires non inclus. Mât avec certificat de constance des performances CE. Luminaire décoratif spécifique Simon ALTAIR LED, modèle I, en aluminium moulé sous pression. Surface plate avec système de refroidissement interne des LED en forme d'alvéole, sans ailettes visibles. Accès au bloc électro-optique et maintenance par le haut, en retirant quatre vis de sécurité invisibles une fois le luminaire installé. Le bloc électro-optique est amovible et remplaçable en une seule pièce, avec sectionneur pour la déconnexion automatique. Diffuseur en verre trempé transparent plat de 6 mm d'épaisseur pour faciliter le nettoyage et éviter le rayonnement UV sur les optiques. Indice de protection **IP66** pour l'ensemble du luminaire, avec soupape de dépression pour maintenir une pression constante et éviter la pénétration d'humidité, et indice de résistance aux chocs allant jusqu'à **IK10**. Possibilité de monter jusqu'à dix optiques de type multi-array. Réflecteur en forme de pyramide tronquée, anti-éblouissement, mat, avec récupération de flux. Quatre températures de couleur disponibles en lumière blanche ; APC (Amber Phosphor Converted) pour les zones spécialement protégées. Durée de vie des **LED L90 B10 : 100 000 heures**. Les blocs lumineux Istanium LED peuvent être remplacés ou renouvelés une fois le luminaire en place, ce qui permet de prolonger sa durée de vie. En outre, grâce à leur système de LED modulaire, ils offrent une grande variété d'options de caractéristiques lumineuses. Pourcentage de flux lumineux émis vers l'hémisphère supérieur (**ULR**) égal à 0 % (à vérifier selon l'optique utilisée). Doté d'un appareillage électronique de **Classe I** et de **Classe II** avec tension d'alimentation de 230 V<sub>ca</sub>/50 Hz. Possibilité d'inclure une protection supplémentaire contre les surtensions **10 kV/10 kA**. Fonction automatique de déconnexion à l'ouverture du compartiment porte-appareillages. Gradation en option sans ligne de commande (gradation automatique) 2N-. Programmation sur mesure et maintien d'un flux de sortie constant en option (**CLO**). Finition standard couleur Simon GYDECO. Autres finitions disponibles : nuancier SIMON et nuancier RAL. Dimensions 425 x 63 x 425 mm. Luminaire certifié **ENEC**.

### LUMINAIRE

#### CARACTÉRISTIQUES PHYSIQUES ET MATÉRIAUX

IP	IP66
IK	De IK09 à IK10
Corps	Aluminium moulé sous pression
Surface	Aluminium moulé sous pression
Système de fermeture	Visserie en acier inoxydable
Diffuseur	Verre trempé transparent plat de sécurité

#### PARAMÈTRES ÉLECTRIQUES \* ET CONNECTIVITÉ

Ta (température de travail)	-20 °C à +35 °C		
Gradation**	<b>2N-</b> Sans ligne de commande <b>2N+</b> Avec ligne de commande <b>CAD</b> Régulateur de flux sur tableau <b>1N (100 %)</b> Sans gradation <b>1.10V</b> Gradation via le protocole 1.10V <b>DALI</b> Gradation via le protocole DALI		
	Activation possible de la fonction <b>CLO</b> , qui compense la diminution de la lumière émise par les LED en augmentant progressivement leur courant d'alimentation.		
	Possibilité d'installer un connecteur <b>Zhaga / NEMA</b> sur la partie supérieure du luminaire et un connecteur <b>Zhaga</b> au bas du luminaire conformément au Livre 18 du Consortium Zhaga.		
	Luminaires alimentés sur secteur		
Tension d'alimentation	220-240 V <sub>ca</sub>		
Fréquence	50/60 Hz		
Protection contre les surtensions	6 kV (Augmentation possible à 10 kV/10 kA sur demande)		
Facteur de puissance (cos φ à charge max.)	≥ 0,95		
Protection électrique du luminaire	Classe I ou II		
Puissance du bloc optique selon le modèle***	12 LED	16 LED	24 LED
Courant d'alimentation			
HIGH EFFICIENCY	12 W	16 W	24 W
HIGH BALANCE	18 W	24 W	36 W
HIGH FLUX	24 W	32 W	49 W
VERY HIGH FLUX	37 W	50 W	75 W

#### FINITIONS

Luminaire	Peinture couleur GYDECO (peinture standard)
	Couleurs Simon (peinture standard / peinture marine)
	Couleurs nuancier RAL (peinture standard / peinture marine)

### SUPPORT

#### SYSTÈMES DE FIXATION

Fixation du luminaire	Directement sur la crose, inclinaison 0°
Remarques	Livré avec boulons d'ancrage et guide

#### CARACTÉRISTIQUES PHYSIQUES ET MATÉRIAUX

IP	Pour obtenir l'IP44, utiliser un boîtier de raccordement interne IP44 (non fourni avec le mât).
Construction	Support fabriqué en une seule section
Crosse	Section rectangulaire
Fût	Cylindrique
Trappe de visite	Affleurante
Crosse	Tôle d'acier de construction de qualité S235JR
Ornement de crose	Aluminium moulé sous pression
Fût	Tôle d'acier de construction de qualité S235JR
Plaque d'assise	Tôle d'acier plate de qualité S235JR avec renforcement annulaire et goussets

#### FINITIONS

Support	Galvanisation et peinture couleur GYDECO (peinture standard)
	Couleurs Simon (peinture standard / peinture marine)
	Couleurs nuancier RAL (peinture standard / peinture marine)

\* Les valeurs indiquées correspondent à l'état actuel de la technologie. \*\* Nous contacter pour d'autres réglementations. \*\*\* Les valeurs de puissance ont une tolérance de ± 7 %.

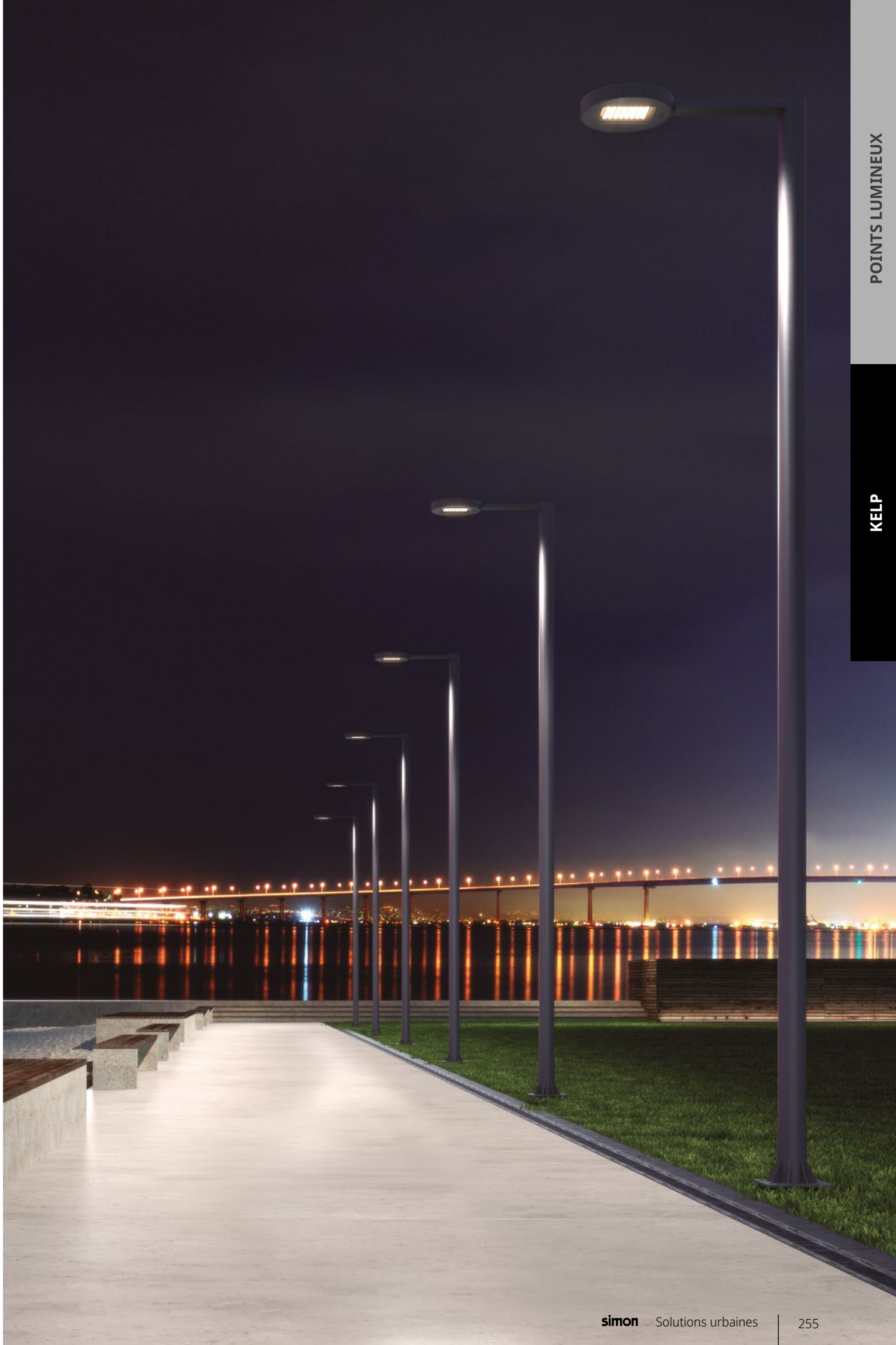

POINTS LUMINEUX

KELP

POINTS LUMINEUX

KELP







POINTS LUMINEUX

KELP

## INFORMATIONS TECHNIQUES (Unités en mm)

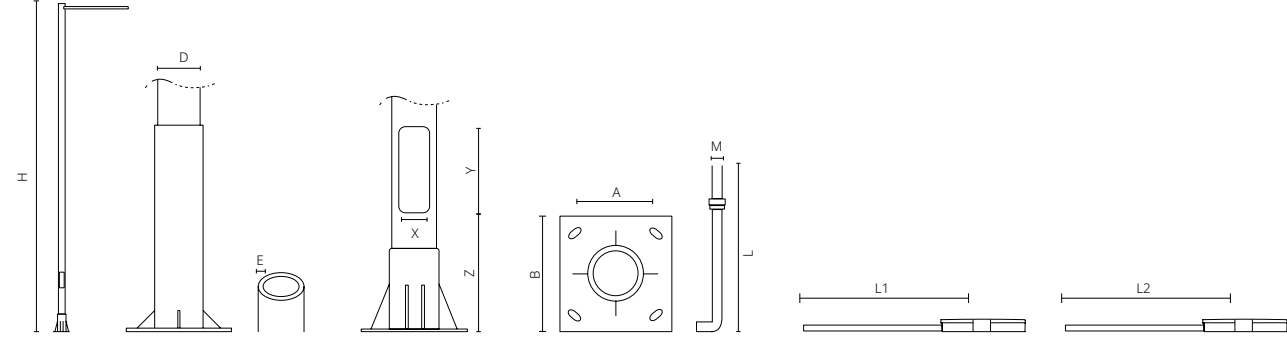

Modèle	Hauteur	Base	Épais- seur	Trappe			Plaque d'assise		Boulons	1 <sup>re</sup> crose		2 <sup>e</sup> crose	
				X	Y	Z	A	B		M x L	H1	L1	H2
<b>100</b>	4 000	127	3	85	400	500	200	300	M20 x 500	4 000	Tangentielle / 250 / 500 / 750	-	-
	5 000	127	3	85	400	500	200	300	M20 x 500	5 000	Tangentielle / 250 / 500 / 750	-	-
	6 000	127	3	85	400	500	300	400	M20 x 600	6 000	Tangentielle / 250 / 500 / 750	-	-
	7 000	127	3	85	400	500	300	400	M20 x 600	7 000	Tangentielle / 250 / 500 / 750	-	-
<b>200</b>	4 000	152	3	85	400	500	200	300	M20 x 500	4 000	Tangentielle / 250 / 500 / 750	4 000	Tangentielle / 250 / 500 / 750
	5 000	152	3	85	400	500	200	300	M20 x 500	5 000	Tangentielle / 250 / 500 / 750	5 000	Tangentielle / 250 / 500 / 750
	6 000	152	3	85	400	500	300	400	M22 x 600	6 000	Tangentielle / 250 / 500 / 750	6 000	Tangentielle / 250 / 500 / 750
	7 000	152	3	85	400	500	300	400	M22 x 600	7 000	Tangentielle / 250 / 500 / 750	7 000	Tangentielle / 250 / 500 / 750
<b>210</b>	5 000	152	3	85	400	500	200	300	M20 x 500	4 000	Tangentielle / 250 / 500 / 750	5 000	Tangentielle / 250 / 500 / 750
	6 000	152	3	85	400	500	300	400	M22 x 600	4 000 / 5 000	Tangentielle / 250 / 500 / 750	6 000	Tangentielle / 250 / 500 / 750
	7 000	152	3	85	400	500	300	400	M22 x 600	4 000 / 5 000 / 6 000	Tangentielle / 250 / 500 / 750	7 000	Tangentielle / 250 / 500 / 750

## NORMES ET CERTIFICATIONS



Bloc lumineux conforme à : EN 60598-2-3 / EN 62493 / EN 55015 / EN 61547 / EN 61000-3-2 / EN 50581  
Support conforme à la norme : EN 40-5

Garantie 5 ans pour les luminaires et les blocs lumineux.

Livraison et emballage Mât et crose emballés et protégés dans de la mousse de polyéthylène (<i>foam</i>) et plaque de fixation avec mousse de protection sur les bords

Maintenance lumineire La surface du diffuseur doit toujours être propre afin de permettre une diffusion optimale de la lumière. Utiliser un chiffon humide sans produit agressif ni détergent. Lubrifier les joints d'étanchéité et les remplacer lorsqu'ils se fendillent sous l'action du temps. Lubrifier les fermetures et/ou les charnières des parties mobiles. Garder la surface de rayonnement thermique propre afin de garantir la bonne dissipation pour optimiser le flux lumineux et prolonger la durée de vie des LED.



POINTS LUMINEUX

KELP



## SUPPORT

Modèle	Hauteur du mât	Longueur de la crosse	Hauteur de montage de la crosse	Description	L1	L2
100				Point lumineux Simon KELP à une crosse, placée sur la partie supérieure du fût		
200				P. lumineux Simon KELP à deux crosses placées sur la partie supérieure du fût, à la même hauteur et opposées à 180°		
210				P. lumineux Simon KELP à deux crosses opposées à 180°, avec la crosse supérieure placée sur la partie supérieure et la crosse inférieure à mi-hauteur		
		04FR		Hauteur de 4 m, plaque plate avec renforcement annulaire et trappe de visite affleurante en fonction des dimensions		
		05FR		Hauteur de 5 m, plaque plate avec renforcement annulaire et trappe de visite affleurante en fonction des dimensions		
		06FR		Hauteur de 6 m, plaque plate avec renforcement annulaire et trappe de visite affleurante en fonction des dimensions		
		07FR		Hauteur de 7 m, plaque plate avec renforcement annulaire et trappe de visite affleurante en fonction des dimensions		
		T		Crosse tangentielle		
		R		Crosse réduite de 250 mm de long		
		S		Crosse courte de 500 mm de long		
		M		Crosse moyenne de 750 mm de long		
			4M	Crosse à 4 m de hauteur		
			5M	Crosse à 5 m de hauteur		
			6M	Crosse à 6 m de hauteur		
			7M	Crosse à 7 m de hauteur		
			8M	Crosse à 8 m de hauteur		
			9M	Crosse à 9 m de hauteur		

## LUMINAIRE

Modèle	Optique	T de couleur	Flux	Appareillage	Gradation	Protection	Finition	Description	L1	L2
ALB								Luminaire Simon ALTAIR pour KELP, avec protection IK10		
ALG								Luminaire Simon ALTAIR pour KELP, avec protection IK09		
MEB								Luminaire Simon MERAL pour KELP, avec protection IK10		
MEG								Luminaire Simon MERAL pour KELP, avec protection IK09		
	RG_							Optique routière frontale de type G		
	RJ_							Optique routière frontale de type J		
	RL_							Optique routière frontale de type L		
	RA_							Optique routière extensive de type A		
	RE_							Optique routière extensive de type E		
	SA_							Optique symétrique de type A		
	SB_							Optique symétrique de type B		
		<input type="radio"/> NDL						Lumière du jour neutre - 4 000 K		
		<input type="radio"/> WDL						Lumière du jour chaude - 3 000 K		
		<input type="radio"/> SDL						Lumière du jour douce - 2 700 K		
		<input type="radio"/> XDL						Lumière du jour extra chaude - 2 200 K		
			_12W350					12 W 350 mA   1 970 lm à 4 000 K   12 LED   Luminaire ALTAIR Istanium® LED		
			_16W350					16 W 350 mA   2 550 lm à 4 000 K   16 LED   Luminaire MERAK Istanium® LED		
			_18W530					18 W 530 mA   2 790 lm à 4 000 K   16 LED   Luminaire ALTAIR Istanium® LED		
			_24W530					24 W 530 mA   3 630 lm à 4 000 K   16 LED   Luminaire MERAK Istanium® LED		
			_24W700					24 W 700 mA   3 530 lm à 4 000 K   12 LED   Luminaire ALTAIR Istanium® LED		
			_32W700					32 W 700 mA   4 520 lm à 4 000 K   16 LED   Luminaire MERAK Istanium® LED		
			_32W700					32 W 700 mA   4 560 lm à 4 000 K   16 LED   Luminaire ALTAIR Istanium® LED		
			_36W530					36 W 530 mA   5 300 lm à 4 000 K   24 LED   Luminaire MERAK Istanium® LED		
			_37W_1K					37 W 1050 mA   4 870 lm à 4 000 K   12 LED   Luminaire ALTAIR Istanium® LED		
			_49W700					49 W 700 mA   6 560 lm à 4 000 K   24 LED   Luminaire MERAK Istanium® LED		
			_50W_1K					50 W 1 050 mA   6 110 lm à 4 000 K   16 LED   Luminaire ALTAIR Istanium® LED		
			_75W_1K					75 W 1 050 mA   8 730 lm à 4 000 K   24 LED   Luminaire MERAK Istanium® LED		
			_81W700					81 W 700 mA   10 650 lm à 4 000 K   40 LED   Luminaire MERAK Istanium® LED		
			_97W700					97 W 700 mA   12 690 lm à 4 000 K   48 LED   Luminaire MERAK Istanium® LED		
				IA23_				Appareillage électronique 230 Vca 50/60 Hz, protection standard contre les surtensions de 6 kV		
				IA23S				Appareillage électronique 230 Vca 50/60 Hz, protection supplémentaire contre les surtensions de 10 kV		
					2N_			Gradation sans ligne de commande (gradation automatique)		
					2N+			Gradation avec ligne de commande*		
					1N_			Sans gradation (on/off)		
					CAD_			Gradation du flux sur tableau (régulateur dans le tableau électrique)*		
					1-10			Gradation via protocole 1.10V*		
					DALI			Gradation via protocole DALI*		
					DXXX			Gradation sans ligne de commande (programmée sur mesure)		
						C1		Protection électrique du luminaire de Classe I		
						C2		Protection électrique du luminaire de Classe II		
							GYDECO	Finition standard couleur Simon gris décoratif		
							*****	Finition couleur nuancier Simon (voir page 514)		
							*****	Finition couleur nuancier RAL Classic		



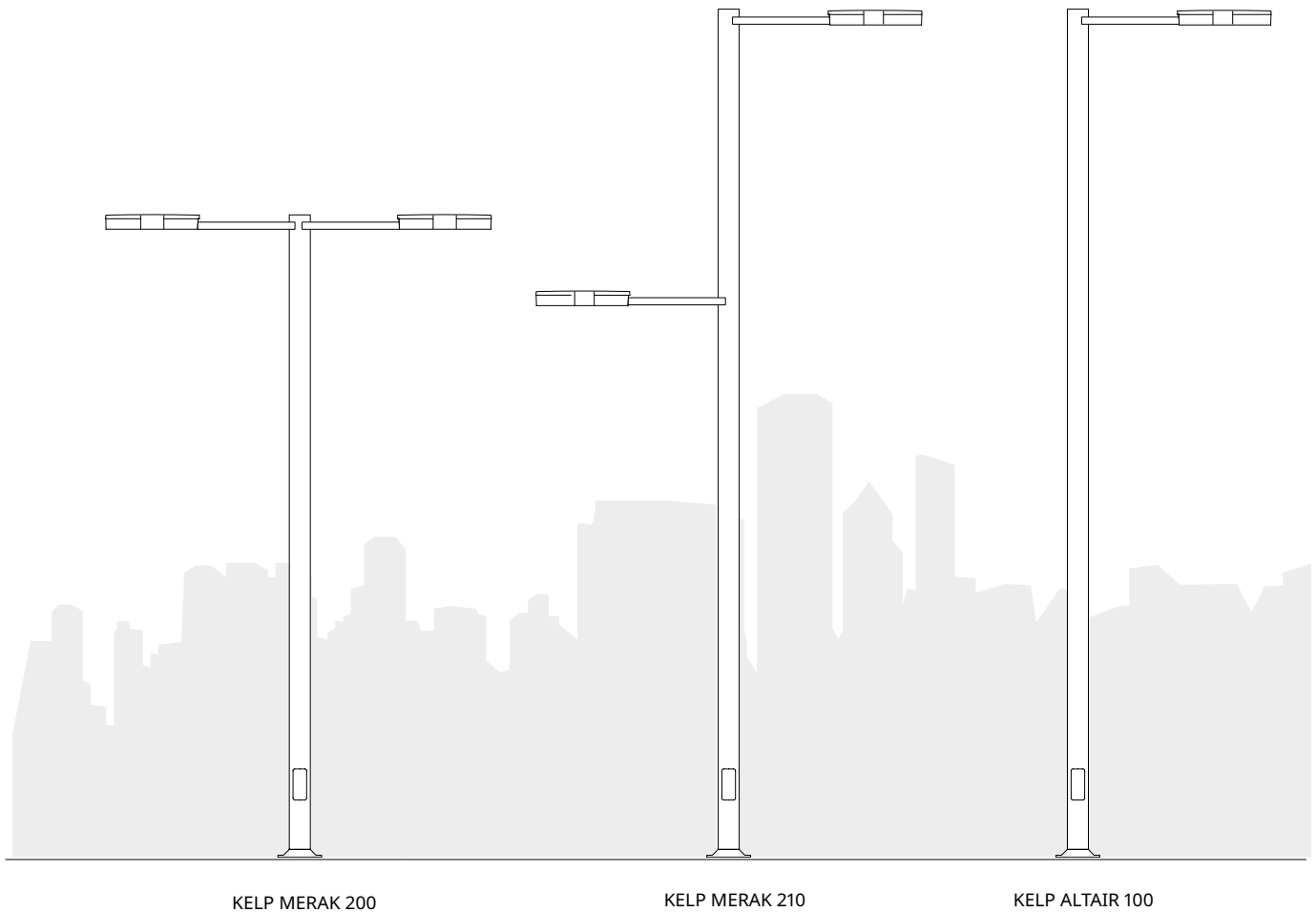

KELP MERAK 200



KELP MERAK 210

KELP ALTAIR 100

ACCESSOIRES / PIÈCES DÉTACHÉES

Description	Référence de commande
Clé de verrouillage triangulaire 10 mm trappe de visite	50-73265

FINITIONS ET SYSTÈMES DE PROTECTION DU SUPPORT

	Classe de durabilité / Catégorie de corrosion atmosphérique*	 Protection Acidless	 Protection Stickless	 Protection Drawless
Finition peinture standard : galvanisation** par immersion à chaud et peinture	Durabilité moyenne en environnement corrosif C4.	✓	✓	✓
Finition peinture marine : galvanisation** par immersion à chaud et peinture	Durabilité haute en environnement corrosif C5M.	✓	✓	✓

\* Conforme EN ISO 12944\*\* Conforme EN ISO 1461

Pour de plus amples informations sur les systèmes de protection et les finitions, rendez-vous aux pages 28 et 514 respectivement



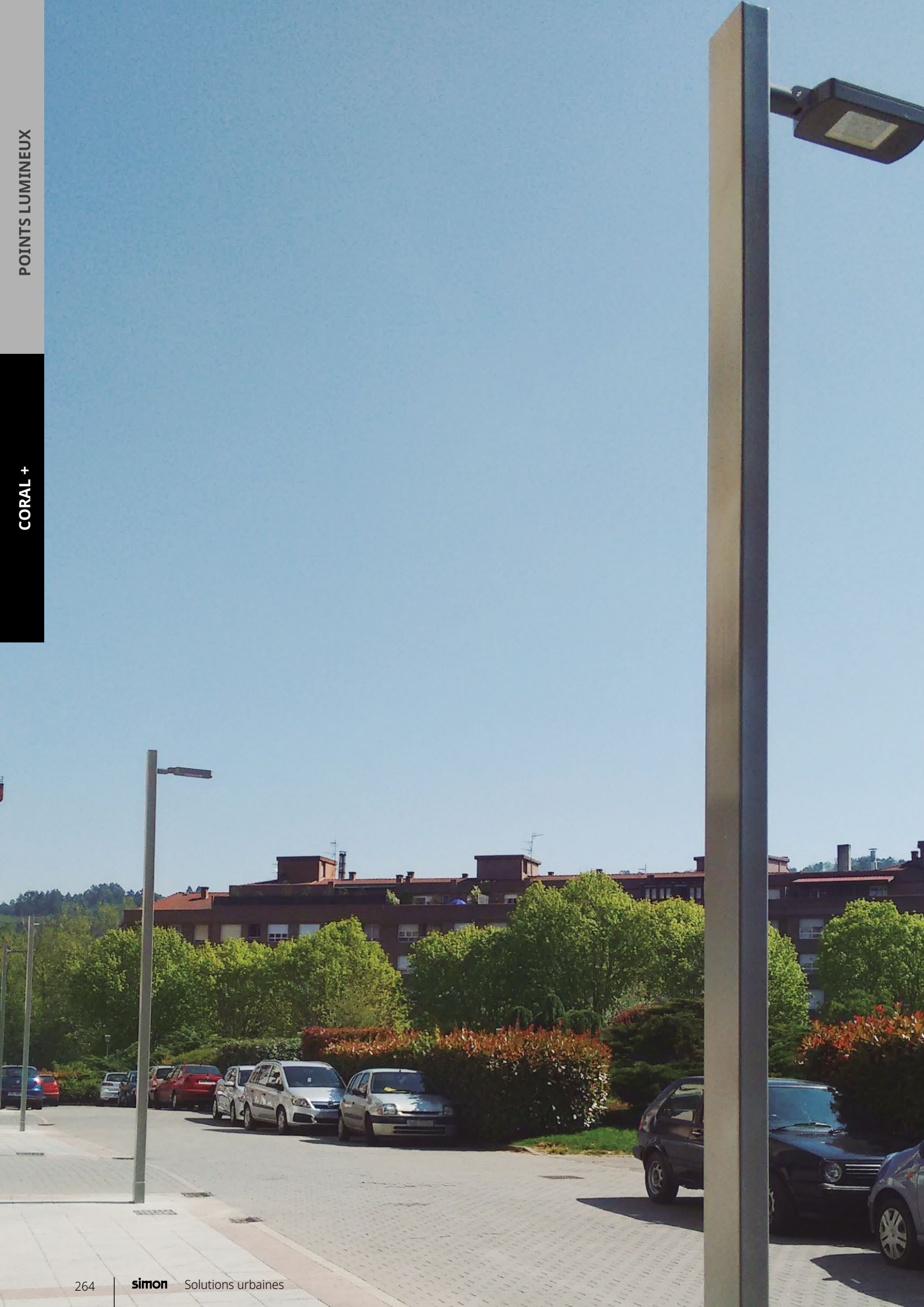



# CORAL +

ISTANIUM<sup>LED</sup>®

Point lumineux décoratif Simon CORAL+ LED, jusqu'à 6 m de hauteur, avec fût rectangulaire et fixation latérale pour des crosses allant jusqu'à 1,2 m de long, avec bloc lumineux intégré.



Rue



Rue piétonne



Zone commerciale



Parc / Jardin



Place



Ronds-points /  
Intersections

# CORAL +

## ISTANIUM<sup>®</sup>

Point lumineux décoratif Simon CORAL+ LED, jusqu'à 6 m de hauteur, avec fût rectangulaire et fixation latérale pour des crosses allant jusqu'à 1,2 m de long, avec bloc lumineux intégré.

Bloc lumineux :



Support :



T DE COULEUR : ND L 4 000 K | WDL 3 000 K | SDL 2 700 K | XDL 2 200 K | APC\*

INDICE DE RENDU DE COULEUR : > 70

ULR : 0 %\*\*

DURÉE DE VIE DES LED (L90 B10 À  $T_a = 25\text{ °C}$  ET  $T_j = 95\text{ °C}$ ) : 100 000 h

\* Sur demande \*\* La valeur peut varier en fonction de l'optique

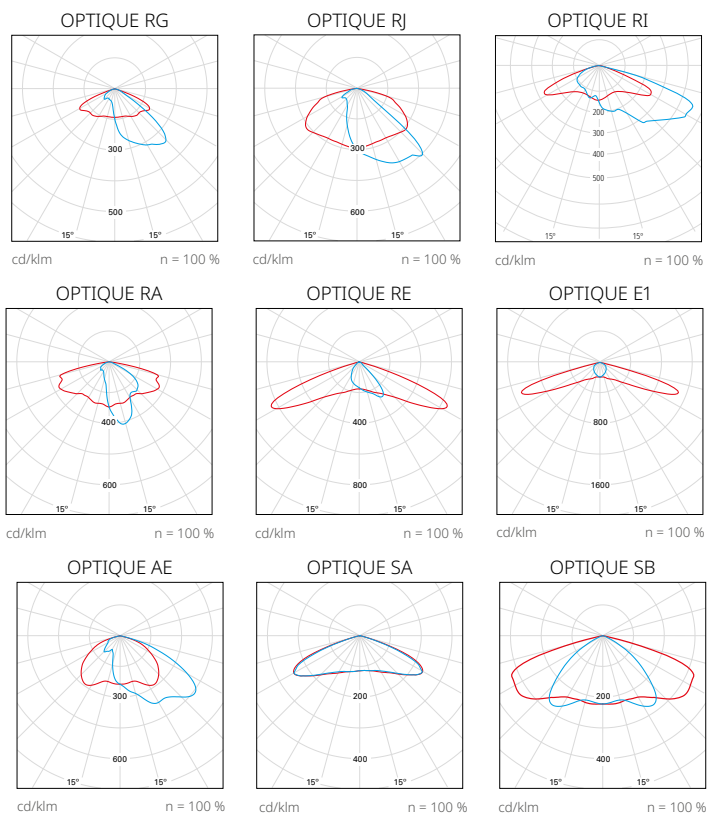

— C0 - C180 — C90 - C270

Nous contacter pour d'autres distributions photométriques.

Point lumineux décoratif Simon **CORAL+** LED, jusqu'à 6 m de hauteur, avec fût rectangulaire et fixation latérale pour des crosses allant jusqu'à 1,2 m de long, avec bloc lumineux intégré. Support doté d'une plaque d'assise plate avec goussets, fût et crose(s) fabriqués en tôle d'acier au carbone de qualité S235JR. Trappe de visite affleurante et renforcement intérieur. Indice de protection IP3X. Pour obtenir l'indice IP44, utiliser un boîtier de raccordement interne, non fourni. Finition galvanisée par immersion à chaud et peinture couleur Simon CGCLAS. Finitions disponibles : nuancier SIMON et nuancier RAL, autres finitions de protection et peinture marine pour les environnements corrosifs avec une durabilité élevée dans un environnement **C5M**. Livré avec boulons d'ancrage, guide et double écrou pour mettre de niveau la base.

Mât avec certificat de constance des performances CE. Bloc lumineux spécifique intégré dans la crose en acier au carbone de qualité S235JR. Système de refroidissement interne à ailettes. Diffuseur en méthacrylate transparent plat haute résistance pour faciliter le nettoyage et éviter le rayonnement UV sur les optiques. Indice de protection **IP66** pour le bloc optique Istanium LED et indice de résistance aux chocs **IK09**. Possibilité de monter jusqu'à neuf optiques de type multi-array. Quatre températures de couleur disponibles en lumière blanche ; APC (Amber Phosphor Converted) pour les zones spécialement protégées. Durée de vie des LED **L90 B10 : 100 000 heures**. Les blocs lumineux Istanium LED peuvent être remplacés ou renouvelés bloc lumineux étant installé, ce qui permet de prolonger sa durée de vie. En outre, grâce à leur système de LED modulaire, ils offrent une grande variété d'options de caractéristiques lumineuses. Pourcentage de flux lumineux émis vers l'hémisphère supérieur (**ULR**) égal à **0 %** (à vérifier selon l'optique utilisée). Doté d'un appareillage électronique de **Classe I** et de **Classe II** d'une tension d'alimentation de 230 Vca/50 Hz. Possibilité d'inclure une protection supplémentaire contre les surtensions **10 kV/10 kA**.

Gradation en option avec ligne de commande 2N+, sans ligne de commande (gradation automatique) 2N-, par régulateur de flux sur tableau CAD, par télégestion via protocole 1.10V ou DALI, selon le modèle de luminaire. Programmation sur mesure et maintien d'un flux de sortie constant en option (**CLO**).

## BLOC LUMINEUX

### CARACTÉRISTIQUES PHYSIQUES ET MATÉRIAUX

IP	IP66 Bloc optique IP44 Bloc électrique
IK	IK09
Système de fermeture	Visserie en acier inoxydable
Diffuseur	Méthacrylate plat haute résistance aux chocs

### PARAMÈTRES ÉLECTRIQUES \* ET CONNECTIVITÉ

Ta (température de travail)	-20 °C à +35 °C
Gradation**	<b>2N-</b> Sans ligne de commande <b>Dxxx</b> Sans ligne de commande programmée sur mesure <b>2N+</b> Avec ligne de commande <b>CAD</b> Régulateur de flux sur tableau <b>1N (100 %)</b> Sans gradation <b>1.10V</b> Gradation via protocole 1.10V <b>DALI</b> Gradation via protocole DALI
	Activation possible de la fonction <b>CLO</b> , qui compense la diminution de la lumière émise par les LED en augmentant progressivement leur courant d'alimentation.

#### Luminaires alimentés sur secteur

Tension d'alimentation	220-240 Vca			
Fréquence	50/60 Hz			
Protection contre les surtensions	6 kV (Augmentation possible à 10 kV/10 kA sur demande)			
Facteur de puissance (cos φ à charge max.)	≥ 0,95			
Protection électrique du luminaire	Classe I ou II			
Puissance du bloc optique selon le modèle***	24 LED	36 LED	48 LED	60 LED
Courant d'alimentation	2 mod.	3 mod.	4 mod.	5 mod.
HIGH EFFICIENCY	24 W	35 W	47 W	59 W
HIGH BALANCE	36 W	54 W	73 W	91 W
HIGH FLUX	49 W	73 W	-	-

## NORMES ET CERTIFICATIONS



Bloc lumineux conforme à : EN 62031 / EN 62471  
Support conforme à la norme : EN 40-5

Garantie	5 ans pour les luminaires et les blocs lumineux.
Livraison et emballage	Mât et crose emballés et protégés dans de la mousse de polyéthylène (<i>foam</i>) et plaque de fixation avec mousse de protection sur les bords
Maintenance luminaire	La surface du diffuseur doit toujours être propre afin de permettre une diffusion optimale de la lumière. Utiliser un chiffon humide sans produit agressif ni détergent. Lubrifier les joints d'étanchéité et les remplacer lorsqu'ils se fendillent sous l'action du temps. Lubrifier les fermetures et/ou les charnières des parties mobiles. Garder la surface de rayonnement thermique propre afin de garantir la bonne dissipation pour optimiser le flux lumineux et prolonger la durée de vie des LED.

\* Les valeurs indiquées correspondent à l'état actuel de la technologie. \*\* Nous contacter pour d'autres réglementations. \*\*\* Les valeurs de puissance ont une tolérance de ± 7 %.



## SUPPORT

Modèle	Hauteur du mât*	Hauteur de montage de la crosse	Description	L1	L2
CO100			Point lumineux SIMON CORAL+ à une crosse, placée sur la partie supérieure du fût		
CO200			Point lumineux SIMON CORAL+ à deux crosses placées sur la partie supérieure du fût, à la même hauteur et opposées à 180°		
CO210			Point lumineux SIMON CORAL+ à deux crosses opposées à 180°, avec la crosse supérieure placée sur la partie supérieure et la crosse inférieure à mi-hauteur		
04SP			Hauteur de 4 m, plaque plate et trappe de visite affleurante en fonction des dimensions		
05SP			Hauteur de 5 m, plaque plate et trappe de visite affleurante en fonction des dimensions		
06SP			Hauteur de 6 m, plaque plate et trappe de visite affleurante en fonction des dimensions		
		4M	Crosse à 4 m de hauteur		
		5M	Crosse à 5 m de hauteur		
		6M	Crosse à 6 m de hauteur		

## BLOC LUMINEUX

Optique	T de couleur	Flux*	Appareillage	Gradation*	Protection	Finition	Description	L1	L2
RG_							Optique routière frontale de type G		
RJ_							Optique routière frontale de type J		
RL_							Optique routière frontale de type L		
RA_							Optique routière extensive de type A		
RE_							Optique routière extensive de type E		
E1							Optique routière elliptique de type 1		
AE							Optique asymétrique de type E		
SA_							Optique symétrique de type A		
SB_							Optique symétrique de type B		
	<input type="radio"/> NDL						Lumière du jour neutre – 4 000 K		
	<input type="radio"/> WDL						Lumière du jour chaude – 3 000 K		
	<input type="radio"/> SDL						Lumière du jour douce – 2 700 K		
	<input type="radio"/> XDL						Lumière du jour extra chaude – 2 200 K		
		_24W350					24 W 350 mA	3 540 lm à 4 000 K	24 LED
		_36W530					36 W 530 mA	4 960 lm à 4 000 K	24 LED
		_49W700					49 W 700 mA	6 330 lm à 4 000 K	24 LED
		_54W530					54 W 530 mA	7 390 lm à 4 000 K	36 LED
		_73W700					73 W 700 mA	9 300 lm à 4 000 K	36 LED
		_91W530					91 W 530 mA	12 340 lm à 4 000 K	60 LED
			IA23_				Appareillage électronique 230 V <sub>ca</sub> 50/60 Hz, protection standard contre les surtensions de 6 kV		
			IA23S				Appareillage électronique 230 V <sub>ca</sub> 50/60 Hz, protection supplémentaire contre les surtensions de 10 kV		
				2N_			Gradation sans ligne de commande (gradation automatique)		
				2N+			Gradation avec ligne de commande		
				1N_			Sans gradation (on/off)		
				CAD_			Gradation du flux sur tableau (régulateur dans le tableau électrique)		
				1-10			Gradation via protocole 1.10V		
				DALI			Gradation via protocole DALI		
				DXXX			Gradation sans ligne de commande (programmée sur mesure)		
					C1		Protection électrique du luminaire de Classe I		
					C2		Protection électrique du luminaire de Classe II		
						CGCLAS	Finition standard Simon gris clair sablé forge		
						*****	Finition couleur nuancier Simon (voir page 514)		
						*****	Finition couleur nuancier RAL Classic		

\* Nous contacter pour d'autres options.

Le flux de sortie du luminaire peut varier d'environ ± 6 % par rapport aux données publiées, en fonction des conditions techniques et/ou de l'évolution constante des technologies LED. La puissance du luminaire peut varier d'environ ± 7 % par rapport aux données publiées, en fonction des conditions techniques et/ou de l'évolution constante des technologies.

## INFORMATIONS TECHNIQUES (unités en mm)

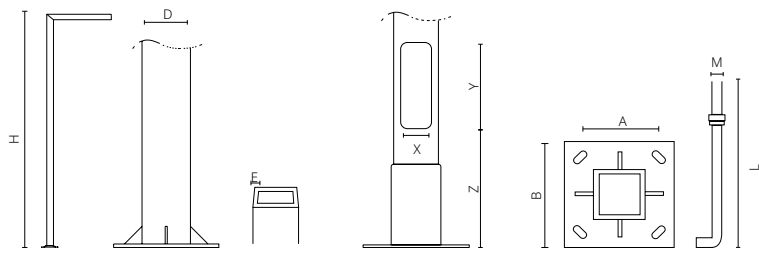



Modèle	Hauteur	Base	Épaisseur	Trappe			Plaque d'assise		Boulons	1 <sup>re</sup> crosse		2 <sup>e</sup> crosse	
	H	Ø D		E	X	Y	Z	A		B	M x L	H1	L1
<b>100</b>	4 000	250 x 150	4	100	500	500	300	400	M22 x 600	4 000	1 200	-	-
	5 000	250 x 150	4	100	500	500	300	400	M22 x 600	5 000	1 200	-	-
	6 000	250 x 150	4	100	500	500	300	400	M22 x 600	6 000	1 200	-	-
<b>200</b>	4 000	250 x 150	4	100	500	500	300	400	M22 x 600	4 000	1 200	4 000	1 200
	5 000	250 x 150	4	100	500	500	300	400	M22 x 600	5 000	1 200	5 000	1 200
	6 000	250 x 150	4	100	500	500	300	400	M22 x 600	6 000	1 200	6 000	1 200
<b>210</b>	5 000	250 x 150	4	100	500	500	300	400	M22 x 600	4 000	1 200	5 000	1 200
	6 000	250 x 150	4	100	500	500	300	400	M22 x 600	4 000 / 5 000	1 200	6 000	1 200

## ACCESSOIRES / PIÈCES DÉTACHÉES

Description	Référence de commande
Clé de verrouillage triangulaire 10 mm trappe de visite	<b>50-73265</b>

## FINITIONS ET SYSTÈMES DE PROTECTION DU SUPPORT

	Classe de durabilité / Catégorie de corrosion atmosphérique*			
		Protection Acidless	Protection Stickless	Protection Drawless
Finition peinture standard : galvanisation** par immersion à chaud et peinture	Durabilité moyenne en environnement corrosif C4.	✓	✓	✓
Finition peinture marine : galvanisation** par immersion à chaud et peinture	Durabilité haute en environnement corrosif C5M.	✓	✓	✓

\* Conforme EN ISO 12944 \*\* Conforme EN ISO 1461

Pour de plus amples informations sur les systèmes de protection et les finitions, rendez-vous aux pages 28 et 514 respectivement



# CAMPUS +

ISTANIUM<sup>LED</sup>®

Point lumineux décoratif Simon CAMPUS+ LED, jusqu'à 7,5 m de hauteur, avec fût circulaire et fixation latérale pour des crosses allant jusqu'à 4,7 m de saillie, avec bloc lumineux intégré



Rue



Rue piétonne



Zone commerciale



Parc / Jardin



Place



Ronds-points /  
Intersections

# CAMPUS +

## ISTANIUM<sup>®</sup>

Point lumineux décoratif Simon CAMPUS+ LED, jusqu'à 7,5 m de hauteur, avec fût circulaire et fixation latérale pour des crosses allant jusqu'à 4,7 m de saillie, avec bloc lumineux intégré

Bloc lumineux :



Support :



T DE COULEUR : ND L 4 000 K | WDL 3 000 K | SDL 2 700 K | XDL 2 200 K | APC\*

INDICE DE RENDU DE COULEUR : > 70

ULR : < 0,1 %\*\*

DURÉE DE VIE DES LED (L90 B10 À T<sub>a</sub> = 25 °C ET T<sub>j</sub> = 95 °C) : 100 000 h

\* Sur demande \*\* La valeur peut varier en fonction de l'optique

OPTIQUE RG

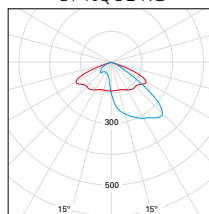

cd/klm n = 100 %

OPTIQUE RJ

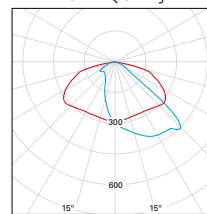

cd/klm n = 100 %

OPTIQUE RI

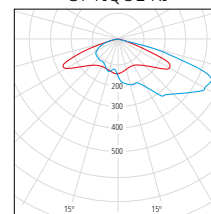

cd/klm n = 100 %

OPTIQUE RA

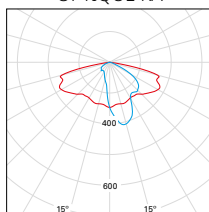

cd/klm n = 100 %

OPTIQUE RE

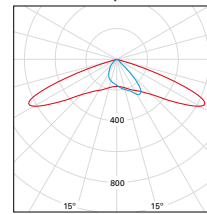

cd/klm n = 100 %

OPTIQUE AE

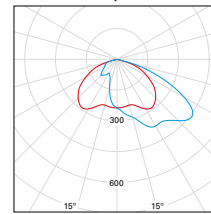

cd/klm n = 100 %

OPTIQUE SA

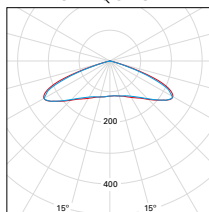

cd/klm n = 100 %

— C0 - C180 — C90 - C270

Nous contacter pour d'autres distributions photométriques.



Point lumineux décoratif Simon **CAMPUS+** LED, jusqu'à 7,5 m de hauteur, avec fût circulaire et fixation latérale pour des crosses allant jusqu'à 4,7 m de saillie, avec bloc lumineux intégré Support doté d'une plaque d'assise plate avec renforcement annulaire et goussets, fût et crosse fabriqués en tôle d'acier au carbone de qualité S235JR. Trappe de visite affleurante et renforcement intérieur. Fixation latérale du bloc lumineux directement sur la crosse avec inclinaison de -10°. Indice de protection IP3X. Pour obtenir l'indice IP44, utiliser un boîtier de raccordement interne, non fourni. Finition galvanisée par immersion à chaud et peinture couleur Simon CGCLAS. Finitions disponibles : nuancier SIMON et nuancier RAL, autres finitions de protection et peinture marine pour les environnements corrosifs avec une durabilité élevée dans un environnement **C5M**. Livré avec boulons d'ancrage, guide et double écrou pour mettre de niveau la base. Mât avec certificat de constance des performances CE. Bloc lumineux spécifique d'acier au carbone de qualité S235JR. Système de refroidissement interne à ailettes. Diffuseur en méthacrylate transparent plat haute résistance pour faciliter le nettoyage et éviter le rayonnement UV sur les optiques. Indice de protection **IP66** pour le bloc optique Istanium LED et indice de résistance aux chocs **IK09**. Possibilité de monter jusqu'à neuf optiques de type multi-array. Quatre températures de couleur disponibles en lumière blanche ; APC (Amber Phosphor Converted) pour les zones spécialement protégées. Durée de vie des LED **L90 B10 : 100 000 heures**. Les blocs lumineux Istanium LED peuvent être remplacés ou renouvelés bloc lumineux étant installé, ce qui permet de prolonger sa durée de vie. En outre, grâce à leur système de LED modulaire, ils offrent une grande variété d'options de caractéristiques lumineuses. Pourcentage de flux lumineux émis vers l'hémisphère supérieur (**ULR**) inférieur à **0,1 %** (vérifier selon l'optique utilisée). Doté d'un appareillage électronique de **Classe I** et de **Classe II** d'une tension d'alimentation de 230 Vca/50 Hz. Possibilité d'inclure une protection supplémentaire contre les surtensions **10 kV/10 kA**. Gradation en option avec ligne de commande 2N+, sans ligne de commande (gradation automatique) 2N-, par régulateur de flux sur tableau CAD, par télégestion via protocole 1.10V ou DALI, selon le modèle de luminaire. Programmation sur mesure et maintien d'un flux de sortie constant en option (**CLO**). Finition standard de couleur Simon CGCLAS et ornement inférieur de couleur Simon GY7035.

## BLOC LUMINEUX

### CARACTÉRISTIQUES PHYSIQUES ET MATÉRIAUX

IP	IP66 Bloc optique IP44 Bloc électrique
IK	IK09
Corps	Tôle d'acier au carbone de qualité S235JR
Système de fermeture	Visserie en acier inoxydable
Diffuseur	Méthacrylate transparent plat haute résistance

### PARAMÈTRES ÉLECTRIQUES \* ET CONNECTIVITÉ

Ta (température de travail)	-20 °C à +35 °C
Gradation**	<b>2N-</b> Sans ligne de commande <b>Dxxx</b> Sans ligne de commande programmée sur mesure <b>2N+</b> Avec ligne de commande <b>CAD</b> Régulateur de flux sur tableau <b>1N (100 %)</b> Sans gradation <b>1.10V</b> Gradation via protocole 1.10V <b>DALI</b> Gradation via protocole DALI
	Activation possible de la fonction <b>CLO</b> , qui compense la diminution de la lumière émise par les LED en augmentant progressivement leur courant d'alimentation.
	<b>Luminaires alimentés sur secteur</b>
Tension d'alimentation	220-240 Vca
Fréquence	50/60 Hz
Protection contre les surtensions	6 kV (Augmentation possible à 10 kV/10 kA sur demande)
Facteur de puissance (cos φ à charge max.)	≥ 0,95
Protection électrique du luminaire	Classe I ou II
Puissance du bloc optique selon le modèle***	84 LED
Courant d'alimentation	7 mod.
HIGH EFFICIENCY	83 W
HIGH BALANCE	127 W
HIGH FLUX	-

## NORMES ET CERTIFICATIONS



Bloc lumineux conforme à : EN 62031 / EN 62471  
Support conforme à la norme : EN 40-5

Garantie	5 ans pour les luminaires et blocs lumineux.
Livraison et emballage	Luminaire emballé avec des bobine à bulles. Mât emballé pour être protégé dans de la mousse de polyéthylène <i>(foam</i>) en bobine et plaque de fixation avec mousse sur les bords.
Maintenance luminaire	La surface du diffuseur doit toujours être propre afin de permettre une diffusion optimale de la lumière. Utiliser un chiffon humide sans produit agressif ni détergent. Lubrifier les joints d'étanchéité et les remplacer lorsqu'ils se fendillent sous l'action du temps. Lubrifier les fermetures et/ou les charnières des parties mobiles. Garder la surface de rayonnement thermique propre afin de garantir la bonne dissipation et d'optimiser le flux lumineux et de prolonger la durée de vie des LED.

\* Les valeurs indiquées correspondent à l'état actuel de la technologie. \*\* Nous contacter pour d'autres réglementations. \*\*\* Les valeurs de puissance ont une tolérance de ± 7 %.

## SUPPORT

### SYSTÈMES DE FIXATION

Fixation du luminaire	Fixation latérale avec une crosse et -10° d'inclinaison
Remarques	Livré avec boulons d'ancrage et guide

### CARACTÉRISTIQUES PHYSIQUES ET MATÉRIAUX

IP	Pour obtenir l'IP44, utiliser un boîtier de raccordement interne IP44 (non fourni avec le mât).
Construction	Composé d'un fût et d'une crosse
Fût	Cylindrique
Trappe de visite	Affleurante
Crosse	Tôle d'acier de construction de qualité S235JR
Fût	Tôle d'acier de construction de qualité S235JR
Plaque d'assise	Tôle d'acier plate de qualité S235JR avec renforcement annulaire et goussets

### FINITIONS

Bloc lumineux	Galvanisé et peint CGCLAS / GY7035 (Peinture standard)
Support	Galvanisé et peint CGCLAS / GY7035 (Peinture standard) Couleurs Simon (peinture standard / peinture marine) Couleurs nuancier RAL (peinture standard / peinture marine)

# EXEMPLES DE POINTS LUMINEUX

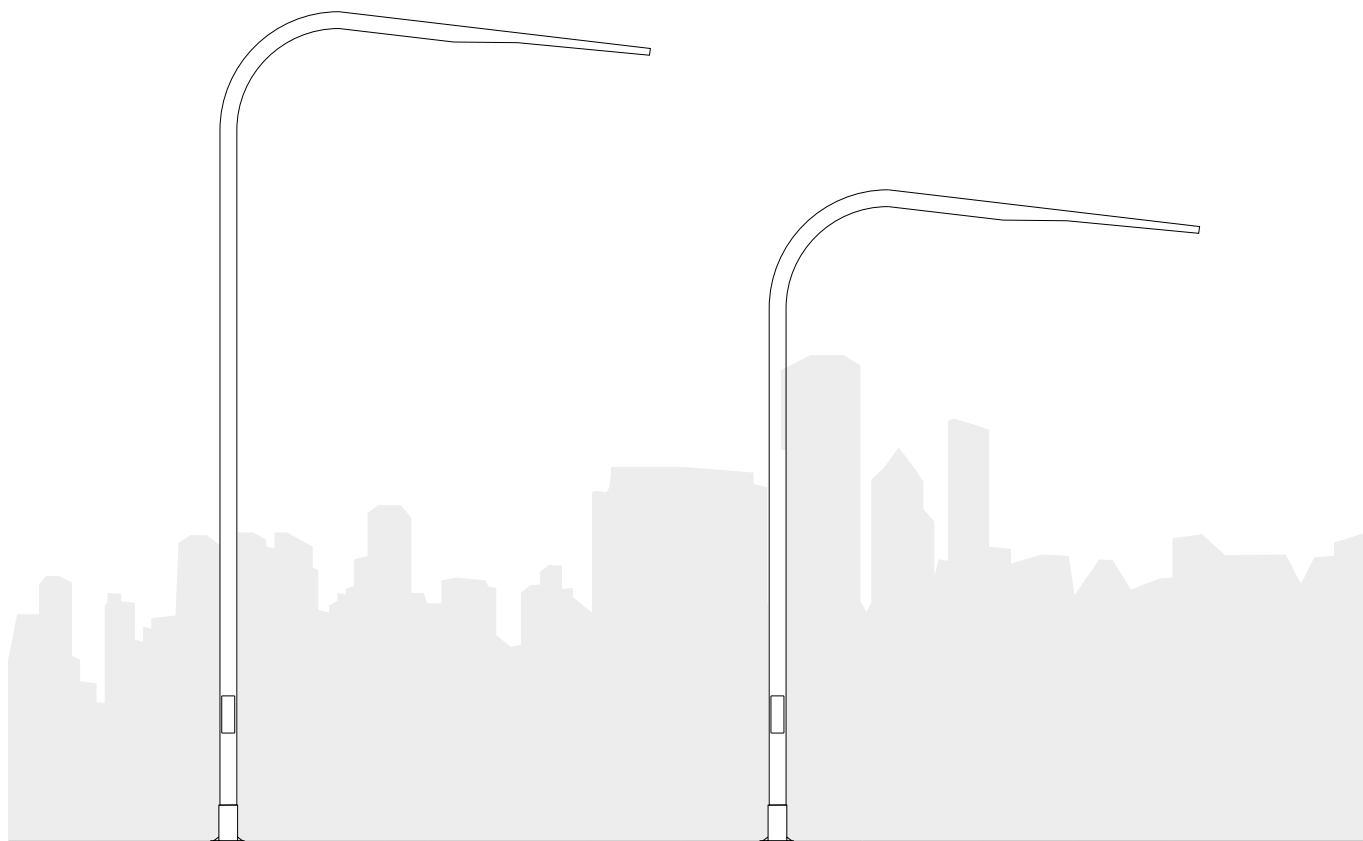

CAMPUS +

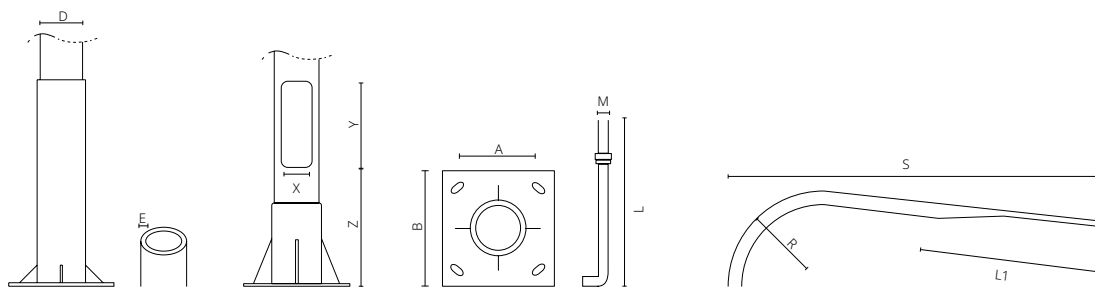

CAMPUS +

## INFORMATIONS TECHNIQUES (Unités en mm)



Modèle	Hauteur	Base	Épaisseur	Trappe			Plaque d'assise		Boulons	Crosse			
	H	Ø D		X	Y	Z	A	B		M x L	H1	L1	S
<b>100</b>	5 700	168	4	100	400	500	300	400	M22 x 600	5 700	2 000	3 300	1 000
	7 500	168	4	100	400	500	300	400	M22 x 600	7 500	2 500	4 700	1 400

## FINITIONS ET SYSTÈMES DE PROTECTION DU SUPPORT

	Classe de durabilité / Catégorie de corrosion atmosphérique*	 Protection Acidless	 Protection Stickless	 Protection Drawless
Finition peinture standard : galvanisation** par immersion à chaud et peinture	Durabilité moyenne en environnement corrosif C4.	✓	✓	✓
Finition peinture marine : galvanisation** par immersion à chaud et peinture	Durabilité haute en environnement corrosif C5M.	✓	✓	✓

\* Conforme EN ISO 12944\*\* Conforme EN ISO 1461

Pour de plus amples informations sur les systèmes de protection et les finitions, rendez-vous aux pages 28 et 514 respectivement



## PARAMÉTRAGE DE VOTRE POINT LUMINEUX CAMPUS +

Modèle	Optique	T de couleur	Flux	Appareillage	Gradation	Protection	Finition	Description
<b>CMP10057FR</b>								Point lumineux Simon CAMPUS+ Istanium® LED, hauteur de 5,7 m, trappe de visite et plaque de fixation avec goussets en fonction des dimensions
<b>CMP10075FR</b>								Point lumineux Simon CAMPUS+ Istanium® LED, hauteur de 7,5 m, trappe de visite et plaque de fixation avec goussets en fonction des dimensions
	RG_ RJ_ RL_ RA_ RE_ AE_ SA_							Optique routière frontale de type G Optique routière frontale de type J Optique routière frontale de type L Optique routière extensive de type A Optique routière extensive de type E Optique asymétrique de type E Optique symétrique de type A
		<input type="radio"/> NDL <input type="radio"/> WDL <input type="radio"/> SDL <input type="radio"/> XDL						Lumière du jour neutre – 4 000 K Lumière du jour chaude – 3 000 K Lumière du jour douce – 2 700 K Lumière du jour extra chaude – 2 200 K
			_83W350 127W530					83 W 350 mA      12 408 lm à 4 000K      84 LED 127 W 530 mA      17 072 lm à 4 000K      84 LED
				IA23_ IA23S				Appareillage électronique 230 Vca 50/60 Hz, protection standard contre les surtensions de 6 kV Appareillage électronique 230 Vca 50/60 Hz, protection supplémentaire contre les surtensions de 10 kV
					2N_ 2N+_ 1N_ CAD_ 1-10 DALI DXXX			Gradation sans ligne de commande (gradation automatique) Gradation avec ligne de commande* Sans gradation (on/off) Gradation du flux sur tableau (régulateur dans le tableau électrique)* Gradation via protocole 1.10V Gradation via protocole DALI Gradation sans ligne de commande (programmée sur mesure)
						C1 C2		Protection électrique du luminaire de Classe I Protection électrique du luminaire de Classe II
							CGCLAS ***** *****	Finition Gris clair sablé forge Finition couleur Simon Lighting Finition couleur nuancier RAL Classic

### ACCESSOIRES / PIÈCES DÉTACHÉES

Description	Référence de commande
Clé de verrouillage triangulaire 10 mm trappe de visite	<b>50-73265</b>

Le flux de sortie du bloc lumineux peut varier d'environ ± 6 % par rapport aux données publiées, en fonction des conditions techniques et/ou de l'évolution constante des technologies LED. La puissance du luminaire peut varier d'environ ± 7 % par rapport aux données publiées, en fonction des conditions techniques et/ou de l'évolution constante des technologies.



# KUMA

## ISTANIUM <sup>LED</sup>®

Point lumineux décoratif, idéal pour l'introduction intensive de la technologie LED.

Design futuriste et fonctionnalités de dernière génération pour le point lumineux KUMA, doté d'un corps rectangulaire et de crosses décoratives.



Rue



Rue piétonne



Zone commerciale



Parc / Jardin



Place



# KUMA

## ISTANIUM<sup>LED</sup>®

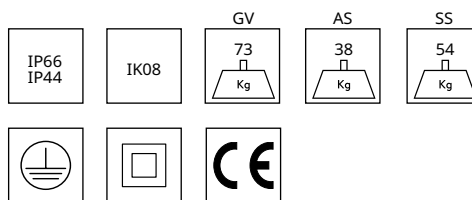

T DE COULEUR : NDL 4 000 K | WDL 3 000 K | SDL 2 700 K\* | XDL 2 200 K\* | APC\*

INDICE DE RENDU DE COULEUR : > 70

ULR : < 2,5 % \*\*

DURÉE DE VIE DES LED (L90 B10 À  $T_a = 25\text{ °C}$  ET  $T_j = 95\text{ °C}$ ) : 100 000 h

Conformité à l'arrêté du 27 décembre 2018 relatif à la limitation des nuisances lumineuses (hors zones de restrictions spécifiques)

\* Sur demande \*\* La valeur peut varier en fonction de l'optique

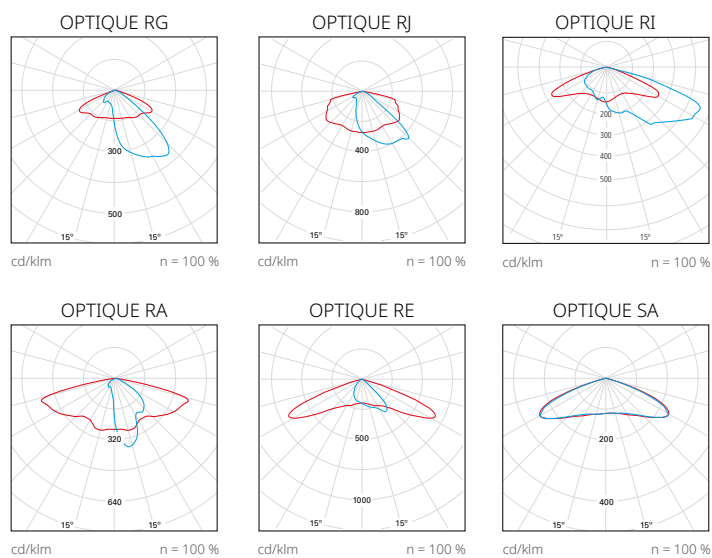

— C0 - C180 — C90 - C270

Nous contacter pour d'autres distributions photométriques.

Les paralamules de contrôle de flux lumineux hémisphérique supérieur sont disponibles pour les optiques RJ, RL, RE et SA (voir page 486 pour plus d'informations).

Point lumineux complet Simon **KUMA**, avec bloc lumineux en aluminium moulé sous pression et support en acier inoxydable pour le modèle SS, aluminium extrudé pour le modèle AS et acier galvanisé peint pour le modèle DGCLAS.

Platine de fixation au sol de 400 mm de côté et 285 mm d'écart entre les boulons. Surface plate. Système de refroidissement interne à ailettes. Accès à l'appareillage et maintenance après démontage du bloc lumineux supérieur. Ouverture de la trappe de visite avec clé triangulaire de Ø10 mm. Diffuseur en méthacrylate transparent courbe à haute résistance aux chocs pour faciliter le nettoyage et protéger les optiques du rayonnement UV. Diffuseur avec paralume à 180° et diffuseur en méthacrylate opalin disponibles. Indice de protection **IP66** pour le bloc lumineux et indice de résistance aux chocs **IK08**.

Possibilité de monter jusqu'à dix optiques de type multi-array pour garantir une photométrie homogène.

Quatre températures de couleur disponibles en lumière blanche ; APC (Amber Phosphor Converted) pour les zones spécialement protégées. Durée de vie des **LED L90 B10 : 100 000 heures**. Les blocs lumineux Istanium LED peuvent être remplacés ou renouvelés une fois le luminaire en place, ce qui permet de prolonger sa durée de vie. En outre, grâce à leur système de LED modulaire, ils offrent une grande variété d'options de caractéristiques lumineuses. Pourcentage de flux lumineux émis vers l'hémisphère supérieur (**ULR**) inférieur à **2,5 %**. Doté d'un appareillage électronique de **Classe I** et de **Classe II** à la tension d'alimentation de 230 V<sub>ca</sub>/ 50-60 Hz. Possibilité d'inclure une protection supplémentaire contre les surtensions de **10kV/10 kA**. Gradation en option avec ligne de commande 2N+, sans ligne de commande (gradation automatique) 2N-, par régulateur de flux sur tableau CAD, par télégestion via protocole 1.10V ou DALI. Programmation sur mesure et maintien d'un flux de sortie constant en option (**CLO**). Finition standard en acier inoxydable et enjoliveur de couleur Simon DGCLAS pour le modèle SS, aluminium extrudé et enjoliveur de couleur GY9006 pour le modèle AS et couleur DGCLAS et enjoliveur de couleur Simon GY9006 pour le modèle DGCLAS : Autres finitions disponibles : nuancier SIMON et nuancier RAL. Dimensions 219 x 4000 x 219 mm.

## DIMENSIONS ET SYSTÈMES DE FIXATION

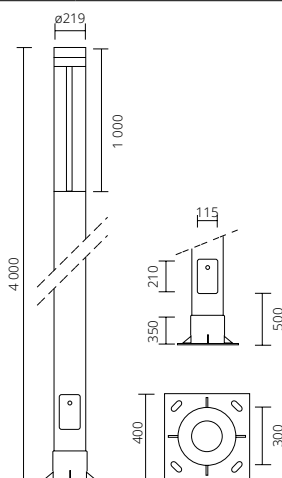

Fixation au sol	Platine avec goussets, boulons : M22 x 600 mm
Surface au vent	4 m : 0,88 m <sup>2</sup>
Poids	GV 73 kg AS 38 kg SS 54 kg

## CARACTÉRISTIQUES PHYSIQUES ET MATÉRIAUX

IP	IP66
IK	IK08
Fût	Acier galvanisé peint, acier inoxydable AISI 316 ou aluminium extrudé
Fermeture du bloc lumineux	Aluminium moulé sous pression
Système de fixation	Aluminium moulé sous pression
Diffuseur	Méthacrylate transparent haute résistance aux chocs Méthacrylate opalin

## FINITIONS

Acier inoxydable	Fût SS / Anneaux enjoliveurs DGCLAS
Aluminium extrudé	Fût AS / Anneaux enjoliveurs GY9006
Acier galvanisé peint	Fût peint en couleur DGCLAS (peinture standard) / Anneaux enjoliveurs GY9006 Fût peint en couleur Simon (peinture standard / peinture marine) / Anneaux enjoliveurs GY9006 Fût peint en couleur nuancier RAL (peinture standard / peinture marine) / Anneaux enjoliveurs GY9006

## PARAMÈTRES ÉLECTRIQUES\*

Ta (température de travail)	-20 °C à +35 °C
Gradation**	<b>2N-</b> Sans ligne de commande <b>Dxxx</b> Sans ligne de commande programmée sur mesure <b>2N+</b> Avec ligne de commande <b>CAD</b> Régulateur de flux sur tableau <b>1N (100 %)</b> Sans gradation <b>1.10V</b> Gradation via protocole 1.10V DALI Gradation via protocole DALI

## Luminaires alimentés sur secteur

Tension d'alimentation	220-240 V <sub>ca</sub>
Fréquence	50/60 Hz
Protection contre les surtensions	6 kV (Augmentation possible à 10 kV/10 kA sur demande)
Facteur de puissance (cos φ à charge max.)	≥ 0,95
Protection électrique du luminaire	Classe I ou II
Puissance du bloc optique selon le modèle***	12 LED 24 LED
Courant d'alimentation	1 mod. 2 mod.
HIGH EFFICIENCY	12 W 24 W
HIGH BALANCE	18 W 36 W
HIGH FLUX	24 W 49 W
VERY HIGH FLUX	- -

## NORMES ET CERTIFICATIONS



Luminaire conforme aux normes : EN 60598-2-3 / EN 62493 / EN 55015 / EN 61547 / EN 61000-3-2 / EN 50581  
Support conforme à la norme : EN 40-5 (en fonction du modèle)

Garantie	5 ans.
Livraison et emballage	Pour protéger le produit pendant le transport et le stockage, le luminaire est emballé dans un carton recyclable avec une étiquette d'identification. Mât emballé et protégés dans de la mousse de polyéthylène (<i>foam</i>) et plaque de fixation avec mousse de protection sur les bords.
Maintenance	La surface du diffuseur doit toujours être propre afin de permettre une diffusion optimale de la lumière. Utiliser un chiffon humide sans produit agressif ni détergent. Lubrifier les joints d'étanchéité et les remplacer lorsqu'ils se fendillent. Lubrifier les fermetures et/ou les charnières des parties mobiles. La surface de rayonnement thermique doit toujours être propre afin d'optimiser le flux lumineux et de prolonger la durée de vie des LED.

\* Les valeurs indiquées correspondent à l'état actuel de la technologie. \*\* Nous contacter pour d'autres réglementations. \*\*\* Les valeurs de puissance ont une tolérance de ± 7 %.



## PARAMÉTRAGE DE VOTRE LUMINAIRE KUMA

Modèle	Diffuseur	Câble	Optique	T de couleur	Puissance du bloc optique	Appareillage	Gradation	Protection	Finition	Description
<b>KUMFRF</b>										Simon KUMA Istanium® LED, plaque de fixation et trappe en fonction des dimensions, surface plate
	<b>ATH</b>									Méthacrylate transparent cylindrique à haute résistance aux chocs avec paralume à 180°
	<b>ATC</b>									Méthacrylate transparent cylindrique haute résistance aux chocs
	<b>MOC</b>									Méthacrylate opalin cylindrique
		<b>0</b>								Sans câble d'installation (0 m)
			<b>RG_</b>							Optique routière frontale de type G
			<b>RJ_</b>							Optique routière frontale de type J
			<b>RL_</b>							Optique routière frontale de type L
			<b>RA_</b>							Optique routière extensive de type A
			<b>RE_</b>							Optique routière extensive
			<b>SA_</b>							Optique symétrique de type A
				<input type="radio"/> <b>NDL</b>						Lumière du jour neutre – 4 000 K
				<input type="radio"/> <b>WDL</b>						Lumière du jour chaude – 3 000 K
				<input type="radio"/> <b>SDL</b>						Lumière du jour douce – 2 700 K
				<input type="radio"/> <b>XDL</b>						Lumière du jour extra chaude – 2 200 K
					<b>_12W350</b>					12 W 350 mA      1 760 lm à 4 000 K      12 LED
					<b>_24W700</b>					24 W 700 mA      3 360 lm à 4 000 K      12 LED
					<b>_36W530</b>					36 W 530 mA      4 960 lm à 4 000 K      24 LED
					<b>_49W700</b>					49 W 700 mA      6 330 lm à 4 000 K      24 LED
						<b>IA23_</b>				Appareillage électronique 230 V <sub>a</sub> 50/60 Hz, protection standard contre les surtensions de 6 kV
						<b>IA23S</b>				Appareillage électronique 230 V <sub>a</sub> 50/60 Hz, protection supplémentaire contre les surtensions de 10 kV
							<b>2N-_</b>			Gradation sans ligne de commande (gradation automatique)
							<b>2N+_</b>			Gradation avec ligne de commande
							<b>1N_</b>			Sans gradation (on/off)
							<b>CAD_</b>			Gradation du flux sur tableau (régulateur dans le tableau électrique)
							<b>1-10</b>			Gradation via protocole 1.10V
							<b>DALI</b>			Gradation via protocole DALI
							<b>DXXX</b>			Gradation sans ligne de commande (programmée sur mesure)
								<b>C1</b>		Protection électrique du luminaire de Classe I
								<b>C2</b>		Protection électrique du luminaire de Classe II
								<b>SS__</b>		Fût acier inoxydable, anneaux enjoliveurs DGCLAS
								<b>AS__</b>		Fût aluminium extrudé, anneaux enjoliveurs GY9006
								<b>DGCLAS</b>		Finition gris foncé sablé forge Anneaux enjoliveurs GY9006
								<b>*****</b>		Finition couleur Simon (voir page 514) Anneaux enjoliveurs GY9006
								<b>*****</b>		Finition couleur nuancier RAL Classic. Anneaux enjoliveurs GY9006

Le flux de sortie du luminaire peut varier d'environ ± 6 % par rapport aux données publiées, en fonction des conditions techniques et/ou de l'évolution constante des technologies LED. La puissance du luminaire peut varier d'environ ± 7 % par rapport aux données publiées, en fonction des conditions techniques et/ou de l'évolution constante des technologies.





## VOTRE LUMINAIRE KUMA :

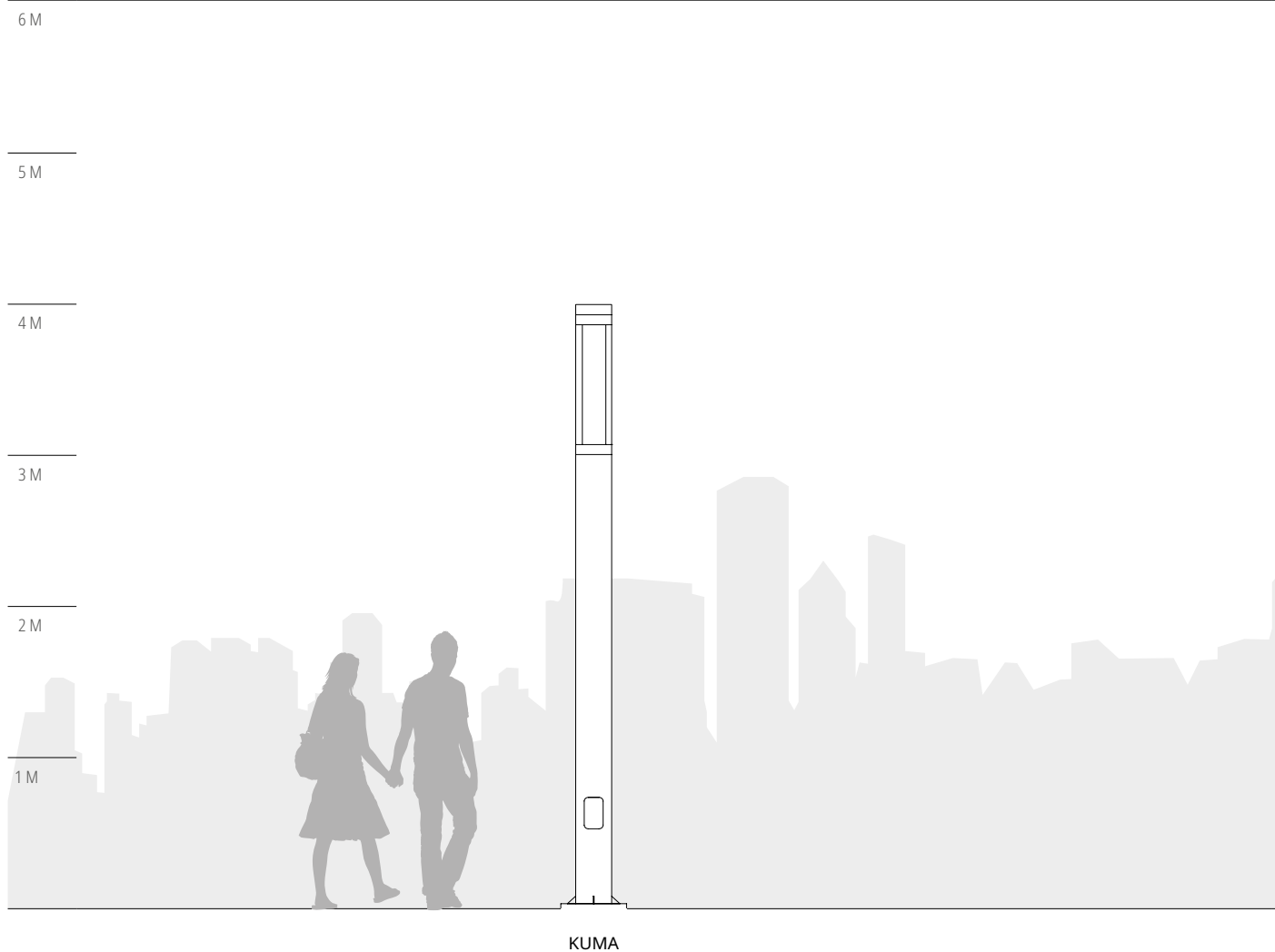

## ACCESSOIRES / PIÈCES DÉTACHÉES

	Description	Référence de commande
	Anneau enjoliveur pour la base du poteau en acier inoxydable	<b>50-88802</b>
	Anneau enjoliveur pour la base du poteau en aluminium extrudé	<b>50-88803</b>
	Anneau enjoliveur pour la base du poteau en acier galvanisé peint DGCLAS	<b>50-88801</b>
	Pièce détachée diffuseur en méthacrylate transparent cylindrique haute résistance (ATB)	<b>50-88058</b>
	Pièce détachée diffuseur en méthacrylate opalin cylindrique (MOC)	<b>50-88059</b>
	Trappe en acier inoxydable	<b>50-70913</b>
	Trappe en aluminium extrudé	<b>50-70914</b>
	Trappe en acier galvanisé peint DGCLAS	<b>50-70912</b>





# HERA

NOUVEAUTÉ

## ISTANIUM®

Le point lumineux HERA complète la gamme de balises, offrant de nouvelles solutions pour l'éclairage des zones de mobilité humaine durable, telles que les réseaux de pistes cyclables, les rues piétonnes et les espaces verts, où une lumière de haute qualité est requise avec une grande variété d'optiques pour optimiser le flux lumineux et tout en garantissant une faible pollution lumineuse.

Flux lumineux de 600 lm à 1 800 lm.  
Confort visuel.  
Grande résistance aux chocs et au vandalisme.



Rue piétonne



Parcs et jardins



Piste cyclable



Monument



Pont



Grand espace

# HERA

## CARACTÉRISTIQUES

### SOLUTIONS D'ÉCLAIRAGE

Une grande variété de solutions d'éclairage pour optimiser et diriger avec précision le flux lumineux, en l'adaptant aux exigences de chaque projet : tête simple ou double ; distributions de lumière routières, asymétriques et symétriques.



**Tête simple :** orientation et focalisation du flux lumineux vers un seul hémisphère.



**Tête double :** augmentation du nombre d'hémisphères couverts par le flux lumineux pour obtenir une plus grande couverture.

### INDICES DE PROTECTION

**IP66** avec soupape de sûreté pour maintenir une pression constante et empêcher l'humidité de s'infiltrer dans le bloc électroluminescent.

**IK10** pour garantir l'intégrité du luminaire contre les actes de vandalisme et vis en acier inoxydable pour une sécurité sans faille.

### PROTECTION DU CIEL NOCTURNE : ULR < 1

Flux lumineux dirigé, aucun éblouissement gênant et respect des normes de protection du ciel nocturne.

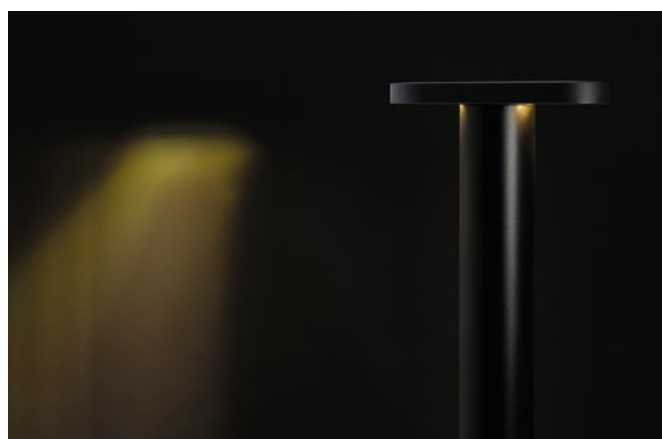

### QUALITÉ DE LA LUMIÈRE

**IRC > 80** pour 2 700 K, 3 000 K et 4 000 K  
Rendu des couleurs optimal et distribution uniforme.



## SYSTÈME DE FIXATION

---

Système de fixation par plaque d'assise encastrée, sans goussets. Trappe de visite affleurante pour placer et accéder aux connexions électriques.



### Fixation visible :

résistance maximale aux actes de vandalisme.

### Fixation invisible :

parfaite intégration esthétique.

## GAMME POLYVALENTE

---

Disponible en différentes hauteurs : 2 m, 2,5 m et 3 m.  
Deux options de tête disponibles : simple ou double.





# HERA

ISTANIUM<sup>LED</sup>®

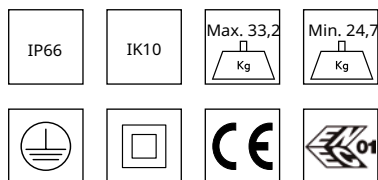

T DE COULEUR : XDL 2 200 K | SDM 2 700 K | WDM 3 000 K | NDM 4 000 K\* | APC\*

INDICE DE RENDU DE COULEUR :

> 80 (pour 4 000 K, 3 000 K et 2 700 K) > 70 (pour 2 200 K)

ULR : < 1 %\*\*

DURÉE DE VIE DES LED (L90 B10 À  $T_a = 25\text{ °C}$  ET  $T_j = 95\text{ °C}$ ) :  
100 000 h

Conformité à l'arrêté du 27 décembre 2018 relatif à la limitation des nuisances lumineuses (hors zones de restrictions spécifiques)

Inclinaison maximale du luminaire permettant un ULR < 4 % : 20°

Code flux CIE n°3 : Supérieur à 95 %

\* Sur demande \*\* La valeur peut varier en fonction de l'optique

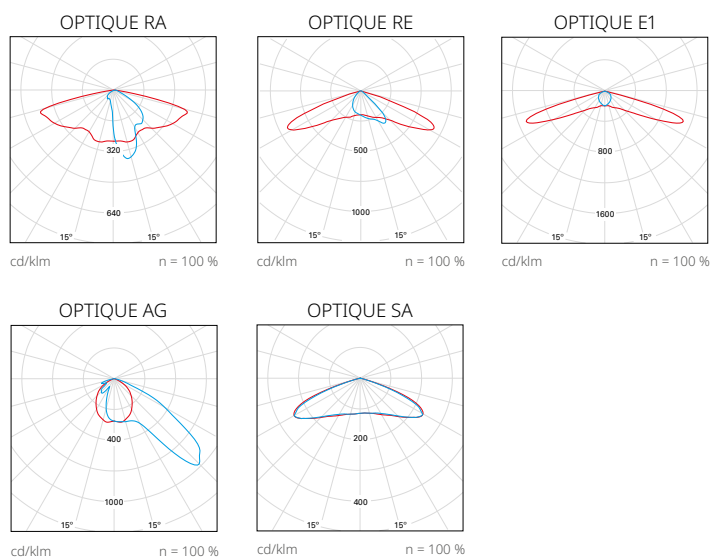

— C0 - C180 — C90 - C270 Nous contacter pour d'autres distributions photométriques.

Les paralamules de contrôle de flux hémisphérique supérieur sont disponibles pour les optiques RA, RE, E1, AG et SA (voir page 486 pour plus d'informations).



Point lumineux complet Simon **HERA** LED, de différentes hauteurs, avec bloc électroluminescent en aluminium moulé sous pression et support en acier galvanisé peint. Platine de fixation au sol de 300 mm de côté et 200 mm d'écart entre les boulons.

Surface plate, avec tête simple ou double au choix. Boîtier interne de l'appareillage électronique dans une structure en forme de coupelle fabriquée en fonte d'aluminium pour garantir son étanchéité.

Diffuseur en polycarbonate transparent plat facilitant le nettoyage et protégeant l'optique du rayonnement UV. Indice de protection **IP66** pour le bloc électroluminescent avec **soupage de sûreté** permettant de maintenir une pression constante et d'éviter l'infiltration d'eau, et indice de résistance aux chocs **IK08** pour l'ensemble du point lumineux. Avec 3 m de précâblage. Possibilité de monter jusqu'à cinq optiques de type multi-array.

Quatre températures de couleur sont disponibles en lumière blanche, avec un IRC supérieur à 80 en 4 000 K, 3 000 K et 2 700 K et un IRC supérieur à 70 en 2 200 K, et APC (Amber Phosphor Converted) pour les zones spécialement protégées.

Durée de vie des **LED L90 B10 : 100 000 heures**. Les blocs lumineux Istanium LED peuvent être remplacés ou renouvelés une fois le luminaire en place, ce qui permet de prolonger sa durée de vie. En outre, grâce à leur système de LED modulaire, ils offrent une grande variété d'options de caractéristiques lumineuses. Pourcentage de flux lumineux émis vers l'hémisphère supérieur (**ULR**) inférieur à **1 %**.

Doté d'un appareillage électronique de **Classe I** et de **Classe II** à la tension d'alimentation de 230 V<sub>ca</sub>/50 Hz. Possibilité d'inclure une protection supplémentaire contre les surtensions de 10 kV/10 kA. Gradation DALI en option. Finition standard couleur Simon BKTECH. Autres finitions disponibles : nuancier SIMON, nuancier RAL et peinture marine pour les environnements corrosifs avec une durabilité élevée dans un environnement C5M. Dimensions 235 x 114 x 3 000 mm, 235 x 114 x 2 500 mm ou 235 x 114 x 2 000 mm pour les modèles à tête simple. Dimensions 360 x 114 x 3 000 mm, 360 x 114 x 2 500 mm ou 360 x 114 x 2 000 mm pour les modèles à tête double. Luminaire certifié **ENEC**.

## DIMENSIONS ET SYSTÈMES DE FIXATION

Fixation au moyen d'une base apparente

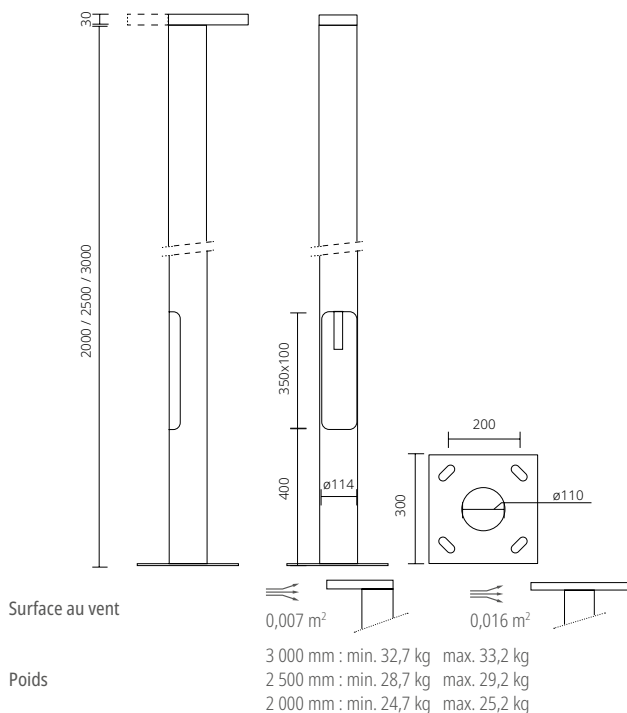

## CARACTÉRISTIQUES PHYSIQUES ET MATÉRIAUX

IP	IP66 (pour le bloc optique)
IK	IK10 (pour le point lumineux)
Fût	Acier galvanisé peint
Bloc électroluminescent	Aluminium moulé sous pression
Diffuseur	Polycarbonate transparent plat avec traitement UV

## FINITIONS

Corps et support	Peinture couleur BKTECH (peinture standard) Couleurs Simon (peinture standard / peinture marine) Couleurs nuancier RAL (peinture standard / peinture marine)
------------------	--

## PARAMÈTRES ÉLECTRIQUES\*\*

Ta (température de travail)	-20 °C à +35 °C
Gradation	<b>1N (100 %)</b> Sans gradation <b>DALI</b> Gradation via protocole DALI
<b>Luminaires alimentés sur secteur</b>	
Tension d'alimentation	220-240 V <sub>ca</sub>
Fréquence	50/60 Hz
Protection contre les surtensions	6 kV (Augmentation possible à 10 kV/10 kA sur demande)
Facteur de puissance (cos φ à charge max.)	≥ 0,95
Protection électrique du luminaire	Classe I ou II
Puissance en fonction du modèle***	4 LED    8 LED
Courant d'alimentation	
HIGH BALANCE	6 W    13 W
HIGH FLUX	8 W    17 W
HIGH HIGH FLUX	12 W    26 W

## NORMES ET CERTIFICATIONS



Luminaire conforme aux normes : EN 60598-1 et 2-3 / EN 61547 / EN 61000-3-2 et 3-3 / EN 62031 / EN 61347-2-13 / EN 62471 / EN 55015

Garantie	5 ans (extension de garantie sur demande).
Livraison et emballage	Pour protéger le produit pendant le transport et le stockage, celui-ci est emballé dans un carton recyclable.
Maintenance	La surface du diffuseur doit toujours être propre afin de permettre une diffusion optimale de la lumière. Utiliser un chiffon humide sans produit agressif ni détergent. Lubrifier les joints d'étanchéité et les remplacer lorsqu'ils se fendillent. Lubrifier les fermetures et/ou les charnières des parties mobiles. La surface de rayonnement thermique doit toujours être propre afin d'optimiser le flux lumineux et de prolonger la durée de vie des LED.

\*\* Valeurs indiquées correspondant à l'état actuel de la technologie. \*\*\* Les valeurs de puissance du bloc optique ont une tolérance de ±7 %.



## CONFIGUREZ VOTRE LUMINAIRE HERA S ISTANIUM® LED

Modèle	Diffuseur	Câble	Optique	T de couleur	Puissance du bloc optique	Appareillage	Gradation	Protection	Finition	Description
HEREDO										Simon HERA Istanium® LED, hauteur de 2 000 mm, plaque de fixation et trappe de visite en fonction des dimensions, tête simple
HERGDO										Simon HERA Istanium® LED, hauteur de 2 500 mm, plaque de fixation et trappe de visite en fonction des dimensions, tête simple
HERIDO										Simon HERA Istanium® LED, hauteur de 3 000 mm, plaque de fixation et trappe de visite en fonction des dimensions, tête simple
HEREDD										Simon HERA Istanium® LED, hauteur de 2 000 mm, plaque de fixation et trappe de visite en fonction des dimensions, tête double
HERGDD										Simon HERA Istanium® LED, hauteur de 2 500 mm, plaque de fixation et trappe de visite en fonction des dimensions, tête double
HERIDD										Simon HERA Istanium® LED, hauteur de 3 000 mm, plaque de fixation et trappe de visite en fonction des dimensions, tête double
	PTF									Diffuseur en polycarbonate transparent plat
		3								Avec câble d'installation (3 m)
			RA_ RE_ E1_ AG_ SA_							Optique routière extensive de type A Optique routière extensive de type E Optique routière extensive de type 1 Optique asymétrique de type G Optique symétrique de type A
				<input type="radio"/> NDM <input type="radio"/> WDM <input type="radio"/> SDM <input type="radio"/> XDL						Lumière du jour neutre – 4 000 K - IRC > 80 Lumière du jour chaude – 3 000 K - IRC > 80 Lumière du jour douce – 2 700 K - IRC > 80 Lumière du jour extra chaude - 2 200 K - IRC > 70
					_6W550 _8W700 _12W_1K _13W550 _17W700 _24W_1K					6 W 550 mA, tête simple      630 lm à 3 000 K      4 LED 8 W 700 mA, tête simple      806 lm à 3 000 K      4 LED 12 W 1 050 mA, tête simple      1 100 lm à 3 000 K      4 LED 13 W 550 mA, double tête      1 086 lm à 3 000 K      8 LED 17 W 700 mA, double tête      1 331 lm à 3 000 K      8 LED 24 W 1 050 mA, double tête      1 813 lm à 3 000 K      8 LED
						IA23_ IA23S				Appareillage électronique 230 Vca 50/60 Hz, protection standard contre les surtensions de 6 kV Appareillage électronique 230 Vca, 50/60 Hz, protection supplémentaire contre les surtensions de 10 kV
							1N_ DALI			Sans gradation (on/off) Gradation via protocole DALI
								C1 C2		Protection électrique du luminaire de Classe I Protection électrique du luminaire de Classe II
									BKTECH xxxxxx xxxxxx CMxxxx	Finition standard SIMON noir technique Finition couleur Simon Finition couleur nuancier RAL Classic Finition protectrice spéciale zones maritimes

Le flux de sortie du luminaire peut varier d'environ ± 6 % par rapport aux données publiées, en fonction des conditions techniques et/ou de l'évolution constante des technologies LED. La puissance du luminaire peut varier d'environ ± 7 % par rapport aux données publiées, en fonction des conditions techniques et/ou de l'évolution constante des technologies.



POINTS LUMINEUX

HERA

EXEMPLES DE POINT LUMINEUX HERA :

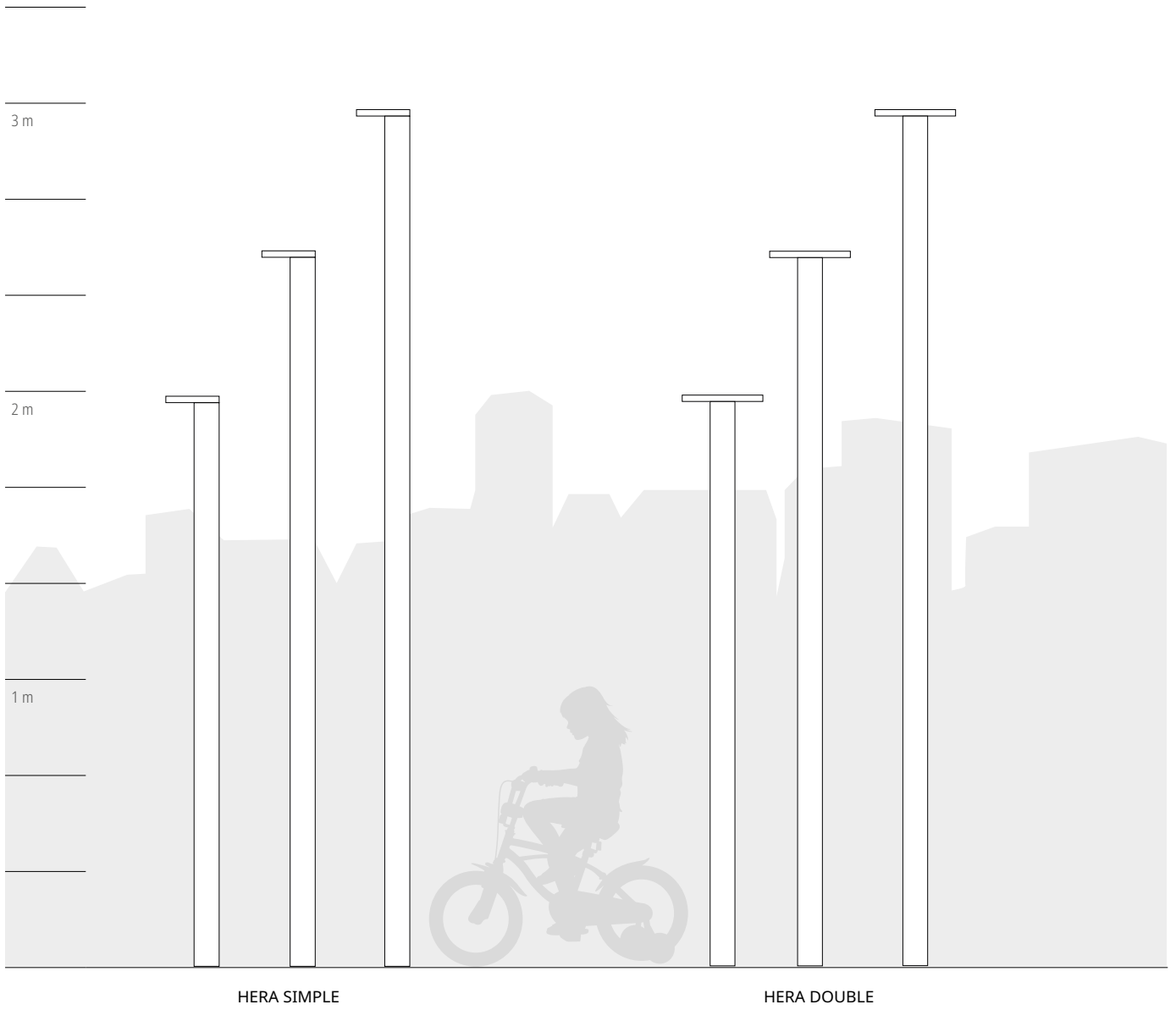





DISPONIBLE PROCHAINEMENT

# AURUM

## ISTANIUM<sup>LED</sup>®

Gamme de points lumineux avec un large choix de hauteurs et de têtes pour s'adapter à tous les types de projets pour les nouveaux modèles de ville.



Rue piétonne



Parcs et jardins



Piste cyclable



Monument



Pont



Grand espace

POINTS LUMINEUX

AURUM





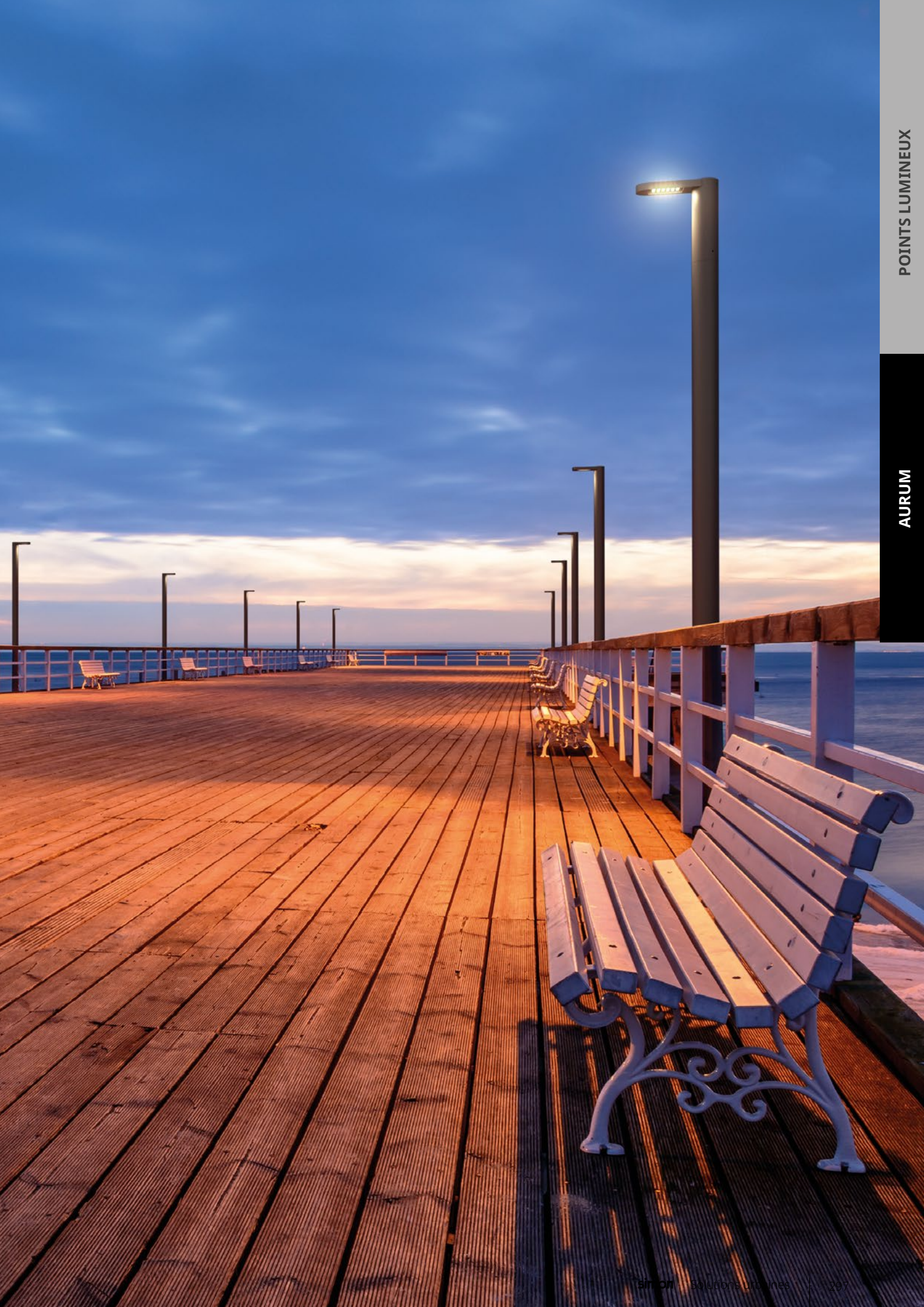

POINTS LUMINEUX

AURUM

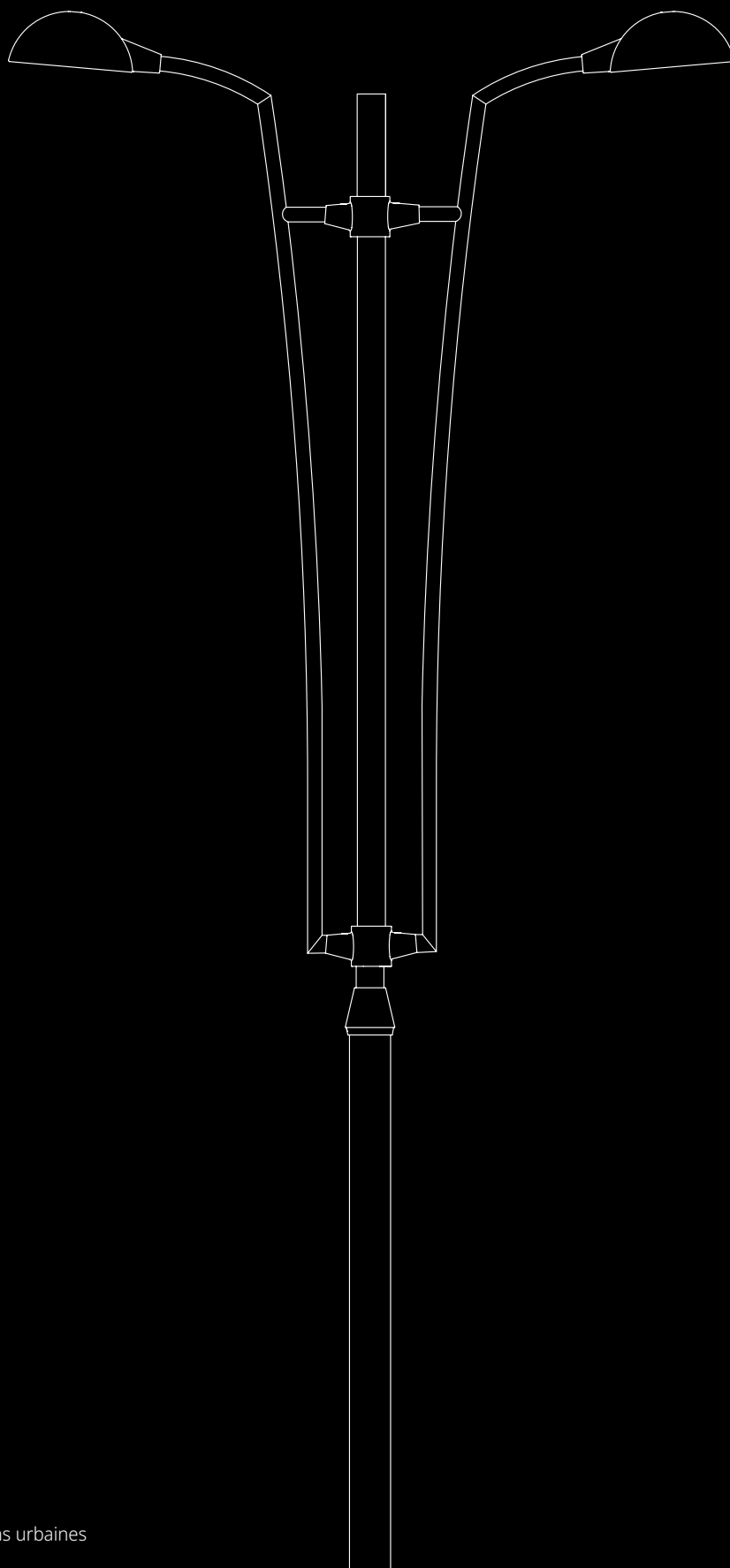

# SUPPORTS DÉCORATIFS

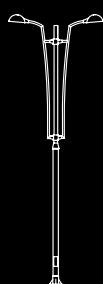

**LINK**  
P. 310

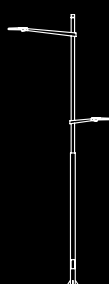

**LIMA**  
P. 320



**CL22**  
P. 328



**TORT**  
P. 348



# SYSTÈME LINK

Point lumineux jusqu'à 10 m de hauteur composé d'un mât télescopique et de différents modèles de crosses avec bride de fixation.

Le design de la crosse détermine le modèle du point lumineux idéal pour chaque environnement :

TECH minimaliste qui s'intègre à l'esthétique de l'architecture.

CLAS conçue pour les quartiers historiques.

DEC une touche design pour le paysage urbain.

# SYSTÈME LINK

## CARACTÉRISTIQUES

### EXEMPLES DE CONFIGURATION

#### SÉRIE TECH (technique)

Minimaliste qui s'intègre à l'esthétique de l'architecture.  
Elle est composée des crosses : Qtech et Linetech.

#### SÉRIE CLAS (classique)

Conçue pour les zones historiques.  
Elle est composée des crosses : Ecoclas et Classic.

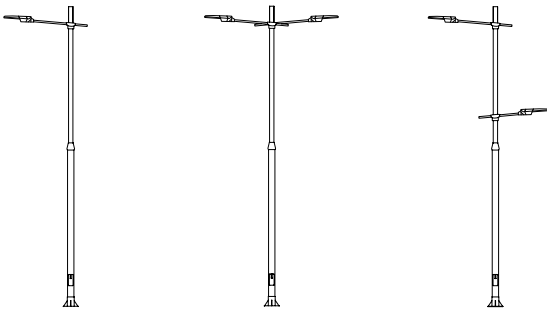

QTECH  
100/101

QTECH  
200

QTECH  
210/211



ECOCLAS  
100

ECOCLAS  
200

ECOCLAS  
210

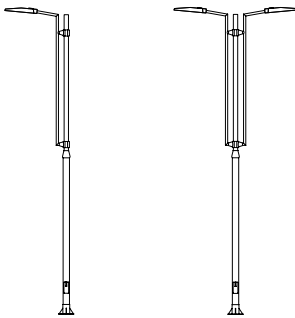

LINETECH  
100

LINETECH  
200

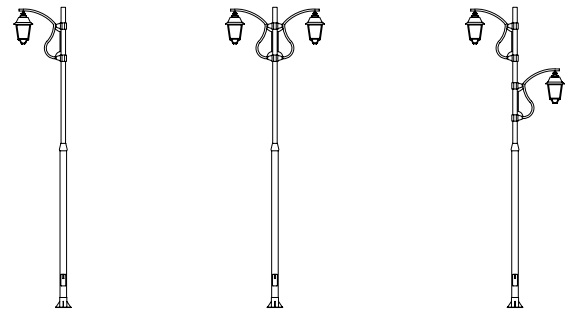

CLASSIC  
100

CLASSIC  
200

CLASSIC  
210

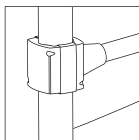

BRIDE  
FRONTALE

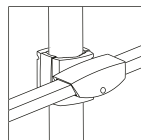

BRIDE  
LATÉRALE

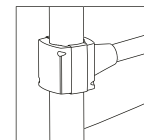

BRIDE  
FRONTALE

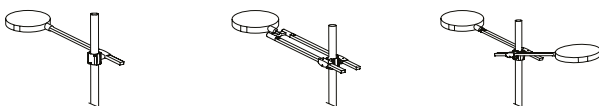

QTECH 100 /  
210

QTECH 101 /  
211

QTECH 200

**SÉRIE DEC** (décorative)

Une touche design pour le paysage urbain.

Elle est composée des crosses : Ecodec, Sdec et Rdec.

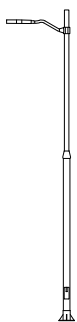

SDEC  
100

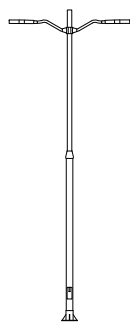

SDEC  
200

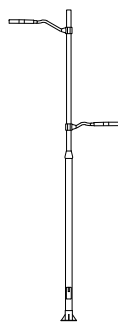

SDEC  
210

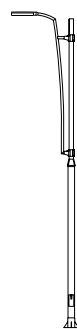

RDEC  
100

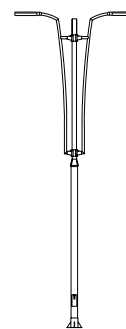

RDEC  
210

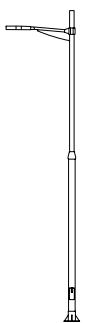

ECODEC  
100

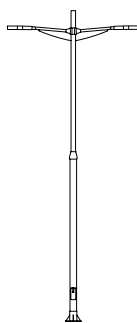

ECODEC  
200

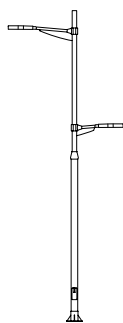

ECODEC  
210

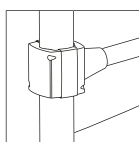

BRIDE  
FRONTALE



# SYSTÈME LINK

Mât décoratif Simon LINK, jusqu'à 10 m de hauteur, avec base cylindrique, fût cylindrique télescopique et fixation latérale ou suspendue pour luminaires avec crosses.





Mât décoratif Simon **LINK**, jusqu'à 10 m de hauteur, avec base cylindrique, fût cylindrique télescopique et fixation latérale ou suspendue pour luminaires avec crosses.

Plaque d'assise plate avec renforcement annulaire et goussets, base, crosse(s) et fût fabriqués en tôle d'acier au carbone de qualité S235JR, crosse(s) fabriquée(s) en tôle d'acier au carbone de qualité S235JR ou en aluminium extrudé et bride(s) de fixation des crosses au mât fabriquée(s) en aluminium moulé par injection.

Trappe de visite affleurante et renforcement intérieur.

Possibilité de fixation latérale du luminaire par manchon de Ø60 mm x 120 mm et inclinaison de la crosse entre 0°, 5° et 10°, ou possibilité de fixation latérale du luminaire par manchon de Ø60 mm x 120 mm et 10° d'inclinaison à l'extrémité de la crosse, ou possibilité de fixation latérale du luminaire par manchon de Ø60 mm x 100 mm et 5° d'inclinaison à l'extrémité de la crosse, ou possibilité de fixation latérale du luminaire par manchon de Ø60 mm x 120 mm et 0° ou 5° d'inclinaison à l'extrémité de la crosse, ou possibilité de fixation latérale du luminaire par manchon de Ø60 mm x 120 mm et 5° d'inclinaison à l'extrémité de la crosse ou encore, possibilité de fixation suspendue du luminaire avec filetage G 3/4".

Indice de protection IP3X. Pour obtenir l'indice IP44, utiliser un boîtier de raccordement interne, non fourni.

Finition galvanisée par immersion à chaud et peinture. Possibilité de base et bride(s) peintes de couleur Simon BKTECH et fût et crosse(s) peints de couleur Simon GYTECH, ou possibilité de base, fût, bride(s) et crosse(s) peints de couleur Simon BKCLAS, ou possibilité de base et bride(s) peintes de couleur Simon BKCLAS et fût et crosse(s) peints de couleur Simon GYDECO. Autres finitions disponibles : nuancier SIMON, nuancier RAL et autres finitions de protection.

Livré avec boulons d'ancrage, guide et double écrou pour mettre de niveau la base. Luminaires non inclus.

Mât avec certificat de constance des performances CE.

Luminaires recommandés : NATH LXF, NATH MXF, NATH SXF, TAU, ALTAIR IXF, MERAK SXF, PRAGA M PRO et PRAGA M BASIC.

## SYSTÈMES DE FIXATION

Modèle Qtech	Fixation latérale par manchon de Ø60 mm x 120 mm et 0° / 5° / 10° d'inclinaison de la crosse
Modèle Linetech	Fixation latérale par crosse de Ø60 mm et 10° d'inclinaison
Modèle Ecoclas	Fixation suspendue avec filetage G 3/4" en position verticale
Modèle Classic	Fixation suspendue avec filetage G 3/4" en position verticale
Modèle Sdec	Fixation latérale par manchon de Ø60 mm x 120 mm et 5° d'inclinaison
Modèle Ecodec	Fixation latérale par crosse de Ø60 mm x 120 mm et 0° / 5° d'inclinaison
Modèle Rdec	Fixation latérale par crosse de Ø60 mm x 120 mm et 5° d'inclinaison
Remarques	Livré avec boulons d'ancrage et guide. Luminaires non inclus.

## CARACTÉRISTIQUES PHYSIQUES ET MATÉRIAUX

IP	IP3X. Pour obtenir IP44, utiliser un coffret de raccordement interne IP44 (non fourni avec le mât).
Fût	Cylindrique télescopique
Base	Cylindrique
Trappe de visite	Affleurante et renforcement intérieur.
Construction	Composée d'une base, d'un fût et de crosse(s)
Crosse	Tôle d'acier au carbone de qualité S235JR ou aluminium extrudé.
Bride	Aluminium moulé sous pression
Fût	Tôle d'acier au carbone de qualité S235JR
Base	Tôle d'acier au carbone de qualité S235JR
Plaque d'assise	Tôle d'acier plate de qualité S235JR avec renforcement annulaire et goussets

## FINITIONS

	Crosse	Bride	Fût	Base
Modèle Qtech + Modèle Linetech	Galvanisation et peinture couleur GYTECH (peinture standard)	Peint de couleur BKTECH	Galvanisation et peinture couleur GYTECH (peinture standard)	Galvanisation et peinture couleur GYTECH (peinture standard)
Modèle Ecoclas	Peinture couleur BKCLAS (peinture standard)	Peint de couleur BKCLAS	Galvanisation et peinture couleur BKCLAS (peinture standard)	Galvanisation et peinture couleur BKCLAS (peinture standard)
Modèle Classic	Galvanisation et peinture couleur BKCLAS (peinture standard)	Peint de couleur BKCLAS	Galvanisation et peinture couleur BKCLAS (peinture standard)	Galvanisation et peinture couleur BKCLAS (peinture standard)
Modèle Sdec	Galvanisation et peinture couleur GYDECO (peinture standard)	Peint de couleur BKCLAS	Galvanisation et peinture couleur GYDECO (peinture standard)	Galvanisation et peinture couleur BKCLAS (peinture standard)
Modèle Ecodec	Peinture couleur GYDECO (peinture standard)	Peint de couleur BKCLAS	Galvanisation et peinture couleur GYDECO (peinture standard)	Galvanisation et peinture couleur BKCLAS (peinture standard)
Modèle Rdec	Galvanisation et peinture couleur GYDECO (peinture standard)	Peint de couleur BKCLAS	Galvanisation et peinture couleur GYDECO (peinture standard)	Galvanisation et peinture couleur BKCLAS (peinture standard)

Couleurs Simon (peinture standard / peinture marine)  
Couleurs nuancier RAL (peinture standard / peinture marine)

## NORMES ET CERTIFICATIONS

Support conforme à la NORME EN 40-5

## INFORMATIONS TECHNIQUES (Unités en mm)

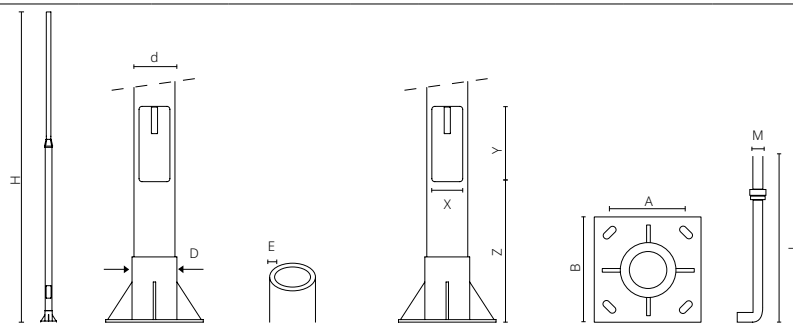

Modèle	Hau- teur*	Base		Épaisseur	Trappe			Plaque d'assise		Boulons	1re crosse		2° crosse		Code
	H	Ø D	Ø d	Base / Fût	X	Y	Z	A	B	M x L	H1	L1	H2	L2	
<b>Qttech 100</b>	8 000	168	115	3,6 / 4	120	500	500	300	400	M22 x 600	7 500	1 400	-	-	<b>F-640001-051</b>
	10 000	168	115	3,6 / 4	120	500	500	300	400	M22 x 600	9 500	1 400	-	-	<b>F-640006-051</b>
<b>Qttech 210</b>	8 000	168	115	3,6 / 4	120	500	500	300	400	M22 x 600	5 000	1 000	7 500	1 400	<b>F-640002-051</b>
	10 000	168	115	3,6 / 4	120	500	500	300	400	M22 x 600	5 000	1 000	9 500	1 400	<b>F-640007-051</b>
<b>Qttech 200</b>	8 000	168	115	3,6 / 4	120	500	500	300	400	M22 x 600	7 500	1 400	7 500	1 400	<b>F-640003-051</b>
	10 000	168	115	3,6 / 4	120	500	500	300	400	M22 x 600	9 500	1 400	9 500	1 400	<b>F-640008-051</b>
<b>Qttech 101</b>	8 000	168	115	3,6 / 4	120	500	500	300	400	M22 x 600	7 500	1 400	-	-	<b>F-640004-051</b>
	10 000	168	115	3,6 / 4	120	500	500	300	400	M22 x 600	9 500	1 400	-	-	<b>F-640009-051</b>
<b>Qttech 211</b>	8 000	168	115	3,6 / 4	120	500	500	300	400	M22 x 600	5 000	1 000	7 500	1 400	<b>F-640005-051</b>
	10 000	168	115	3,6 / 4	120	500	500	300	400	M22 x 600	5 000	1 000	9 500	1 400	<b>F-640010-051</b>
<b>Linetech 100</b>	8 000	168	115	3,6 / 4	120	500	500	300	400	M22 x 600	8 100	1 300	-	-	<b>F-640027-051</b>
	10 000	168	115	3,6 / 4	120	500	500	300	400	M22 x 600	10 100	1 300	-	-	<b>F-640029-051</b>
<b>Linetech 200</b>	8 000	168	115	3,6 / 4	120	500	500	300	400	M22 x 600	8 100	1 300	8 100	1 300	<b>F-640028-051</b>
	10 000	168	115	3,6 / 4	120	500	500	300	400	M22 x 600	10 100	1 300	10 100	1 300	<b>F-640030-051</b>
<b>Ecoclas 100</b>	8 000	168	115	3,6 / 4	120	500	500	300	400	M22 x 600	7 500	1 000	-	-	<b>F-640031-014</b>
	10 000	168	115	3,6 / 4	120	500	500	300	400	M22 x 600	9 500	1 000	-	-	<b>F-640034-014</b>
<b>Ecoclas 200</b>	8 000	168	115	3,6 / 4	120	500	500	300	400	M22 x 600	7 500	1 000	7 500	1 000	<b>F-640033-014</b>
	10 000	168	115	3,6 / 4	120	500	500	300	400	M22 x 600	9 500	1 000	9 500	1 000	<b>F-640036-014</b>
<b>Ecoclas 210</b>	8 000	168	115	3,6 / 4	120	500	500	300	400	M22 x 600	5 000	1 000	7 500	1 000	<b>F-640032-014</b>
	10 000	168	115	3,6 / 4	120	500	500	300	400	M22 x 600	5 000	1 000	9 500	1 000	<b>F-640035-014</b>
<b>Classic 100</b>	8 000	168	115	3,6 / 4	120	500	500	300	400	M22 x 600	7 500	1 000	-	-	<b>F-640037-014</b>
	10 000	168	115	3,6 / 4	120	500	500	300	400	M22 x 600	9 500	1 000	-	-	<b>F-640040-014</b>
<b>Classic 200</b>	8 000	168	115	3,6 / 4	120	500	500	300	400	M22 x 600	7 500	1 000	7 500	1 000	<b>F-640039-014</b>
	10 000	168	115	3,6 / 4	120	500	500	300	400	M22 x 600	9 500	1 000	9 500	1 000	<b>F-640042-014</b>
<b>Classic 210</b>	8 000	168	115	3,6 / 4	120	500	500	300	400	M22 x 600	6 000	1 000	7 500	1 000	<b>F-640038-014</b>
	10 000	168	115	3,6 / 4	120	500	500	300	400	M22 x 600	6 000	1 000	9 500	1 000	<b>F-640041-014</b>
<b>Sdec 100</b>	8 000	168	115	3,6 / 4	120	500	500	300	400	M22 x 600	7 500	1 200	-	-	<b>F-640011-061</b>
	10 000	168	115	3,6 / 4	120	500	500	300	400	M22 x 600	9 500	1 200	-	-	<b>F-640014-061</b>
<b>Sdec 200</b>	8 000	168	115	3,6 / 4	120	500	500	300	400	M22 x 600	7 500	1 200	7 500	1 200	<b>F-640013-061</b>
	10 000	168	115	3,6 / 4	120	500	500	300	400	M22 x 600	9 500	1 200	9 500	1 200	<b>F-640016-061</b>
<b>Sdec 210</b>	8 000	168	115	3,6 / 4	120	500	500	300	400	M22 x 600	5 000	1 000	7 500	1 200	<b>F-640012-061</b>
	10 000	168	115	3,6 / 4	120	500	500	300	400	M22 x 600	5 000	1 000	9 500	1 200	<b>F-640015-061</b>
<b>Ecodec 100</b>	8 000	168	115	3,6 / 4	120	500	500	300	400	M22 x 600	7 500	1 400	-	-	<b>F-640017-061</b>
	10 000	168	115	3,6 / 4	120	500	500	300	400	M22 x 600	9 500	1 400	-	-	<b>F-640020-061</b>
<b>Ecodec 200</b>	8 000	168	115	3,6 / 4	120	500	500	300	400	M22 x 600	7 500	1 400	7 500	1 400	<b>F-640019-061</b>
	10 000	168	115	3,6 / 4	120	500	500	300	400	M22 x 600	9 500	1 400	9 500	1 400	<b>F-640022-061</b>
<b>Ecodec 210</b>	8 000	168	115	3,6 / 4	120	500	500	300	400	M22 x 600	5 000	1 000	7 500	1 400	<b>F-640018-061</b>
	10 000	168	115	3,6 / 4	120	500	500	300	400	M22 x 600	5 000	1 000	9 500	1 400	<b>F-640021-061</b>
<b>Rdec 100</b>	8 000	168	115	3,6 / 4	120	500	500	300	400	M22 x 600	8 100	1 300	-	-	<b>F-640023-061</b>
	10 000	168	115	3,6 / 4	120	500	500	300	400	M22 x 600	10 100	1 300	-	-	<b>F-640024-061</b>
<b>Rdec 200</b>	8 000	168	115	3,6 / 4	120	500	500	300	400	M22 x 600	8 100	1 300	8 100	1 300	<b>F-640024-061</b>
	10 000	168	115	3,6 / 4	120	500	500	300	400	M22 x 600	10 100	1 300	10 100	1 300	<b>F-640026-061</b>

\* Nous contacter pour d'autres hauteurs



LUMINAIRES RECOMMANDÉS (NON INCLUS)

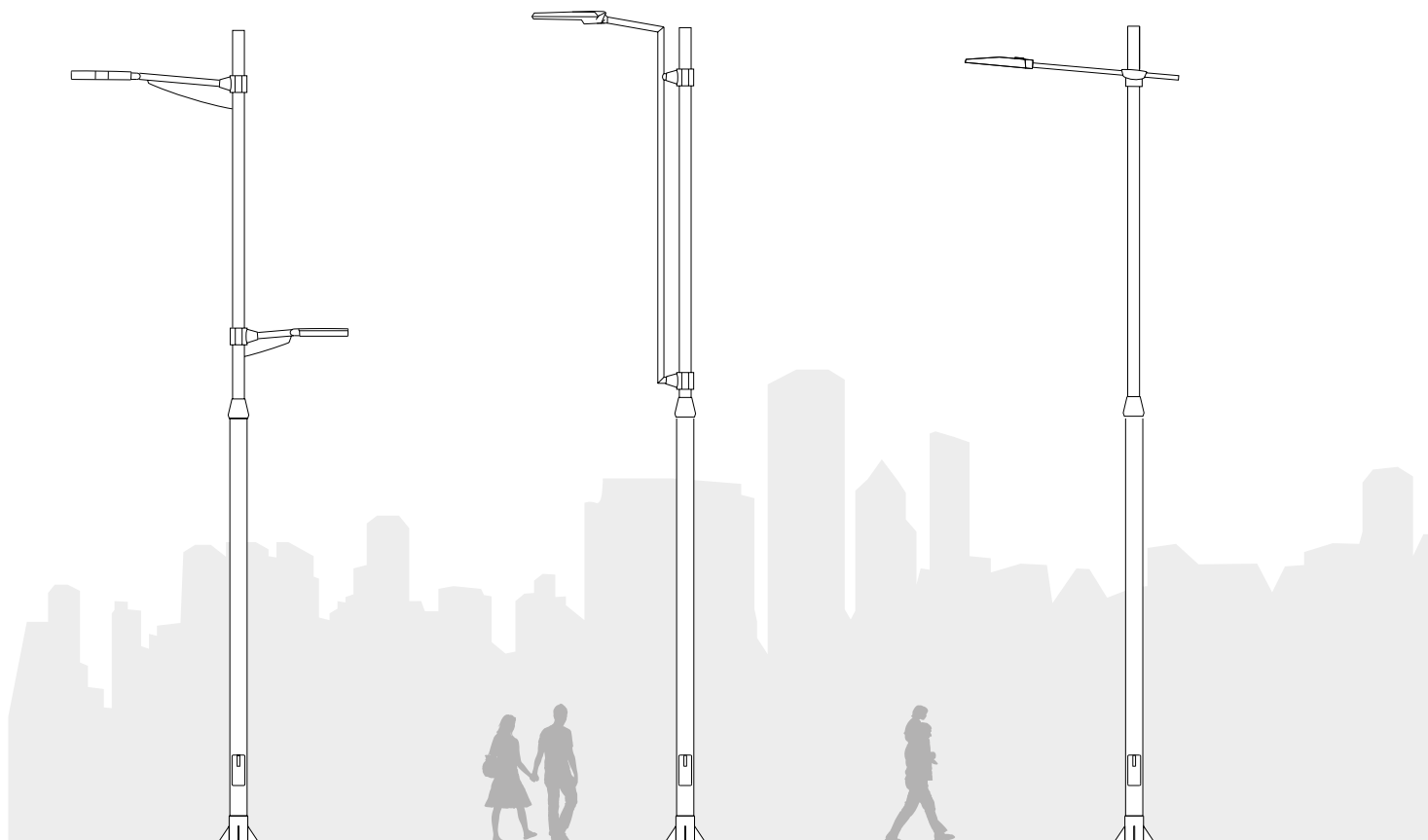



ECODEC 210 AVEC  
MERAK SXF ET ALTAIR IXF

LINETECH 100 AVEC  
NATH L / M / S

QTECH 100 / 101 CON  
TAU

FINITIONS ET SYSTÈMES DE PROTECTION DU SUPPORT

	Classe de durabilité / Catégorie de corrosion atmosphérique*	 Protection Acidless	 Protection Stickless	 Protection Drawless
Finition peinture standard : galvanisation** par immersion à chaud et peinture	Durabilité moyenne en environnement corrosif C4.	✓	✓	✓
Finition peinture marine : galvanisation** par immersion à chaud et peinture	Durabilité haute en environnement corrosif C5M.	✓	✓	✓

\* Conforme EN ISO 12944\*\* Conforme EN ISO 1461

Pour de plus amples informations sur les systèmes de protection et les finitions, rendez-vous aux pages 28 et 514 respectivement

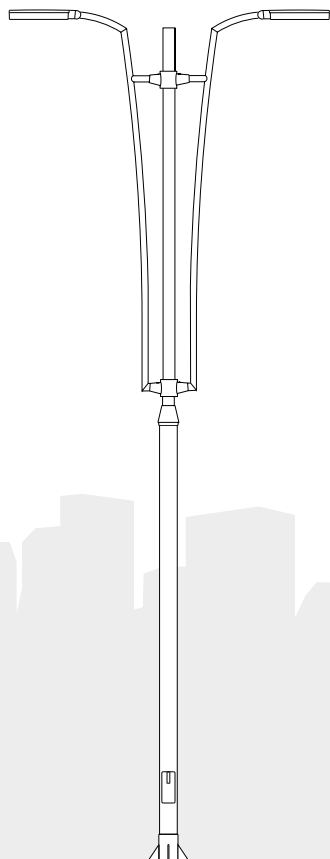

LINETECH 200  
AVEC ALTAIR IXF

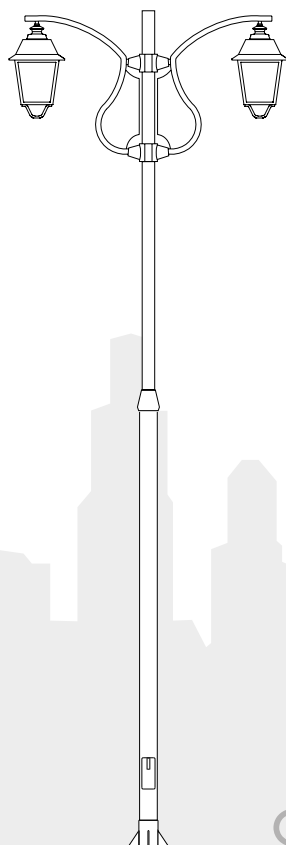

CLASSIC 200  
AVEC PRAGA M BASIC

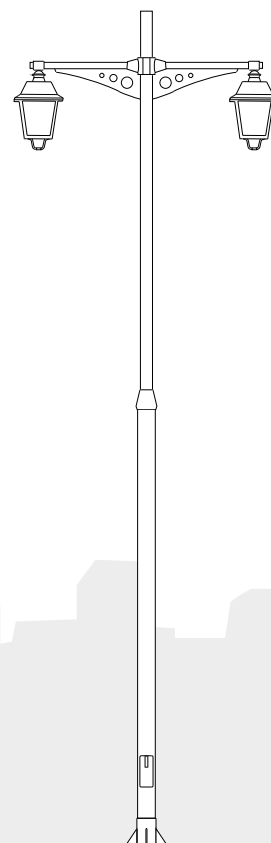

ECOCLASS 200 AVEC  
PRAGA M PRO

## ACCESSOIRES / PIÈCES DÉTACHÉES

Description	Finition	Référence de commande
Clé de verrouillage triangulaire 10 mm trappe de visite		50-73265
Link banderole 200 d76-115 BKTECH	<b>BKTECH</b>	5-630102
Link banderole 200 d76-115 BKCLAS	<b>BKCLAS</b>	5-630202



# LIMA

Mât décoratif Simon LIMA, jusqu'à 10,5 m de hauteur, avec base carrée, fût cylindrique et fixation latérale pour luminaires avec crosses.



Mât décoratif Simon **LIMA**, jusqu'à 10,5 m de hauteur, avec base prismatique quadrangulaire, fût cylindrique et fixation latérale pour luminaires avec crosses

Plaque d'assise plate avec renforcement annulaire et goussets, base, fût et crosse et fabriqués en tôle d'acier au carbone de qualité S235JR. Trappe de visite affleurante et renforcement intérieur.

Fixation latérale du luminaire par manchon cylindrique de Ø60 mm x 250 mm et 5° d'inclinaison à l'extrémité de la crosse.

Indice de protection IP3X. Pour obtenir l'indice IP44, utiliser un boîtier de raccordement interne, non fourni.

Finition galvanisée par immersion à chaud et peinture. Base et crosse peintes de couleur Simon DGCLAS. Fût peint de couleur Simon GY9006. Autres finitions disponibles : nuancier SIMON, nuancier RAL et autres finitions de protection.

Livré avec boulons d'ancrage, guide et double écrou pour mettre de niveau la base. Luminaires non inclus.

Mât avec certificat de constance des performances CE.

Luminaires recommandés : NATH LXF, NATH MXF, NATH SXF, TAU, ALTAIR IXF et MERAK SXF.

## SYSTÈMES DE FIXATION

Fixation du luminaire	Fixation latérale par manchon Ø60 mm x 250 mm et 5° d'inclinaison
Remarques	Livré avec boulons d'ancrage et guide. Luminaires non inclus.

## CARACTÉRISTIQUES PHYSIQUES ET MATÉRIAUX

IP	IP3X. Pour obtenir IP44, utiliser un coffret de raccordement interne IP44 (non fourni avec le mât).
Fût	Cylindrique
Base	Prismatique quadrangulaire
Trappe de visite	Affleurante et renforcement intérieur
Construction	Composée d'une base, d'un fût et de crosse(s)
Crosse	Tôle d'acier au carbone de qualité S235JR
Fût	Tôle d'acier au carbone de qualité S235JR
Base	Tôle d'acier au carbone de qualité S235JR
Plaque d'assise	Tôle d'acier plate de qualité S235JR avec renforcement annulaire et goussets.

## FINITIONS

Crosse	Galvanisation et peinture de couleur DGCLAS (peinture standard)
Fût	Galvanisation et peinture de couleur GY9006 (peinture standard)
Base	Galvanisation et peinture de couleur DGCLAS (peinture standard) Couleurs Simon (peinture standard / peinture marine) Couleurs nuancier RAL (peinture standard / peinture marine)

## NORMES ET CERTIFICATIONS

Support conforme à la NORME EN 40-5

## INFORMATIONS TECHNIQUES\* (Unités en mm)

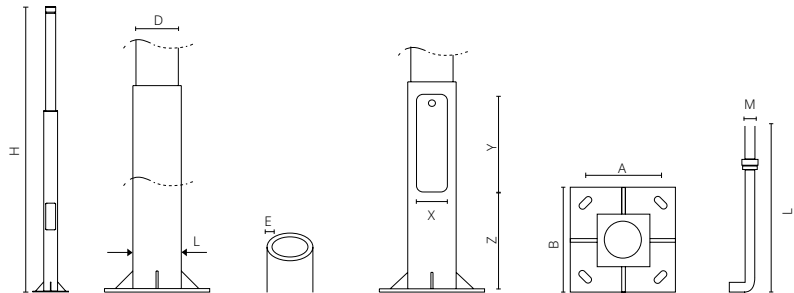

Modèle	Hauteur	Base		Épaisseur Base / Fût	Trappe			Plaque d'assise		Boulons M x L	1 <sup>re</sup> crosse		2 <sup>e</sup> crosse		Code
	H	Ø D	L		X	Y	Z	A	B		H1	L1	H2	L2	
<b>100</b>	6 000	100	140	4 / 3	100	500	500	300	400	M22 x 600	5 500	600	-	-	<b>F-511821</b>
	9 000	114	160	4 / 3	120	500	500	300	400	M22 x 600	8 500	1 500	-	-	<b>F-511824</b>
<b>200</b>	6 000	100	140	4 / 3	100	500	500	300	400	M22 x 600	5 500	600	5 500	600	<b>F-511822</b>
	10 500	140	175	4 / 3	130	500	500	350	500	M24 x 800	10 000	1 500	10 000	1 500	<b>F-511825</b>
<b>210</b>	8 500	114	160	4 / 3	120	500	500	300	400	M22 x 600	5 500	600	8 000	1 500	<b>F-511823</b>

\* Nous contacter pour d'autres dimensions ou configurations

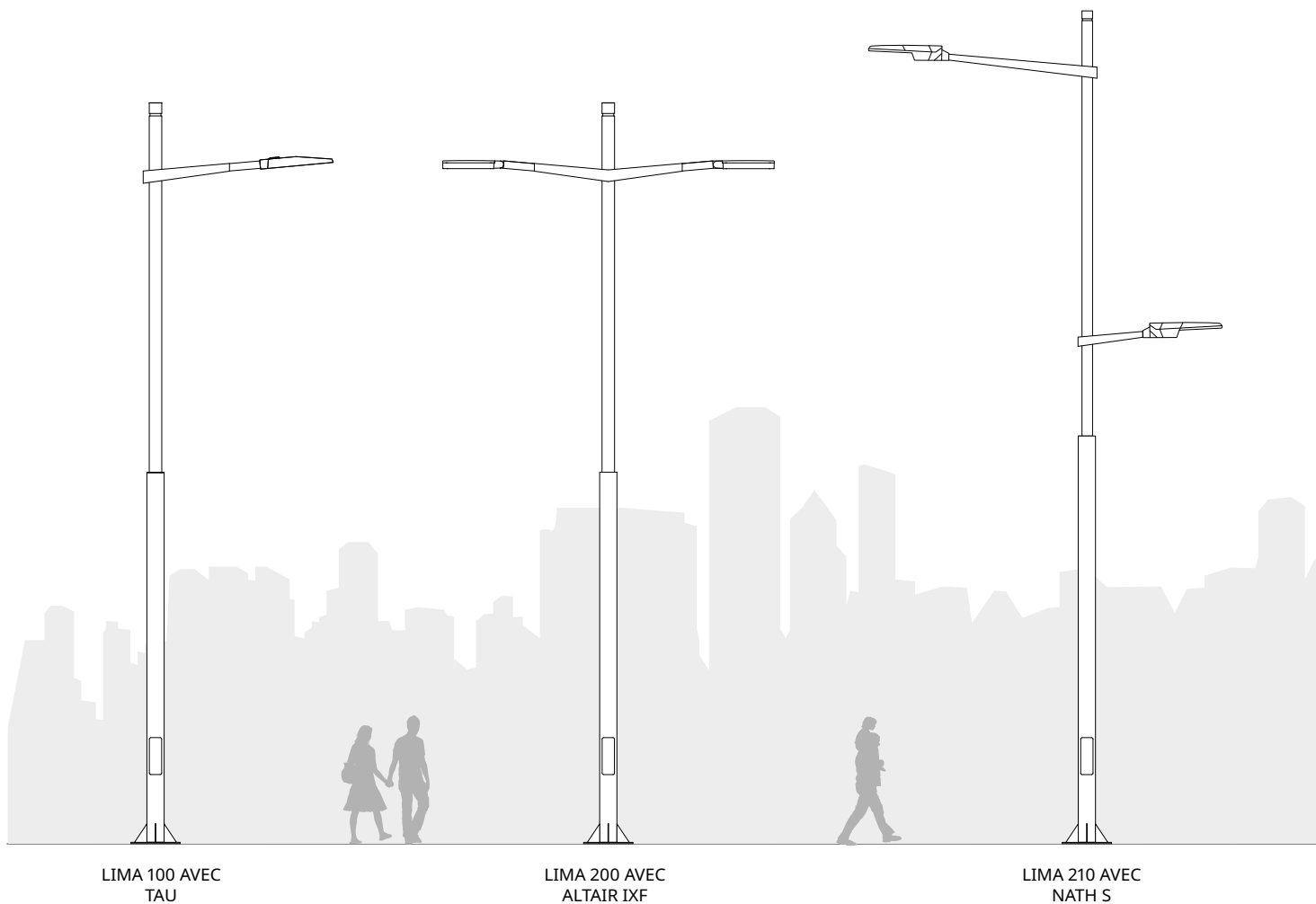



LIMA 100 AVEC TAU

LIMA 200 AVEC ALTAIR IXF

LIMA 210 AVEC NATH S

FINITIONS ET SYSTÈMES DE PROTECTION DU SUPPORT

	Classe de durabilité / Catégorie de corrosion atmosphérique*	 Protection Acidless	 Protection Stickless	 Protection Drawless
Finition peinture standard : galvanisation** par immersion à chaud et peinture	Durabilité moyenne en environnement corrosif C4.	✓	✓	✓
Finition peinture marine : galvanisation** par immersion à chaud et peinture	Durabilité haute en environnement corrosif C5M.	✓	✓	✓

\* Conforme EN ISO 12944\*\* Conforme EN ISO 1461

Pour de plus amples informations sur les systèmes de protection et les finitions, rendez-vous aux pages 28 et 514 respectivement



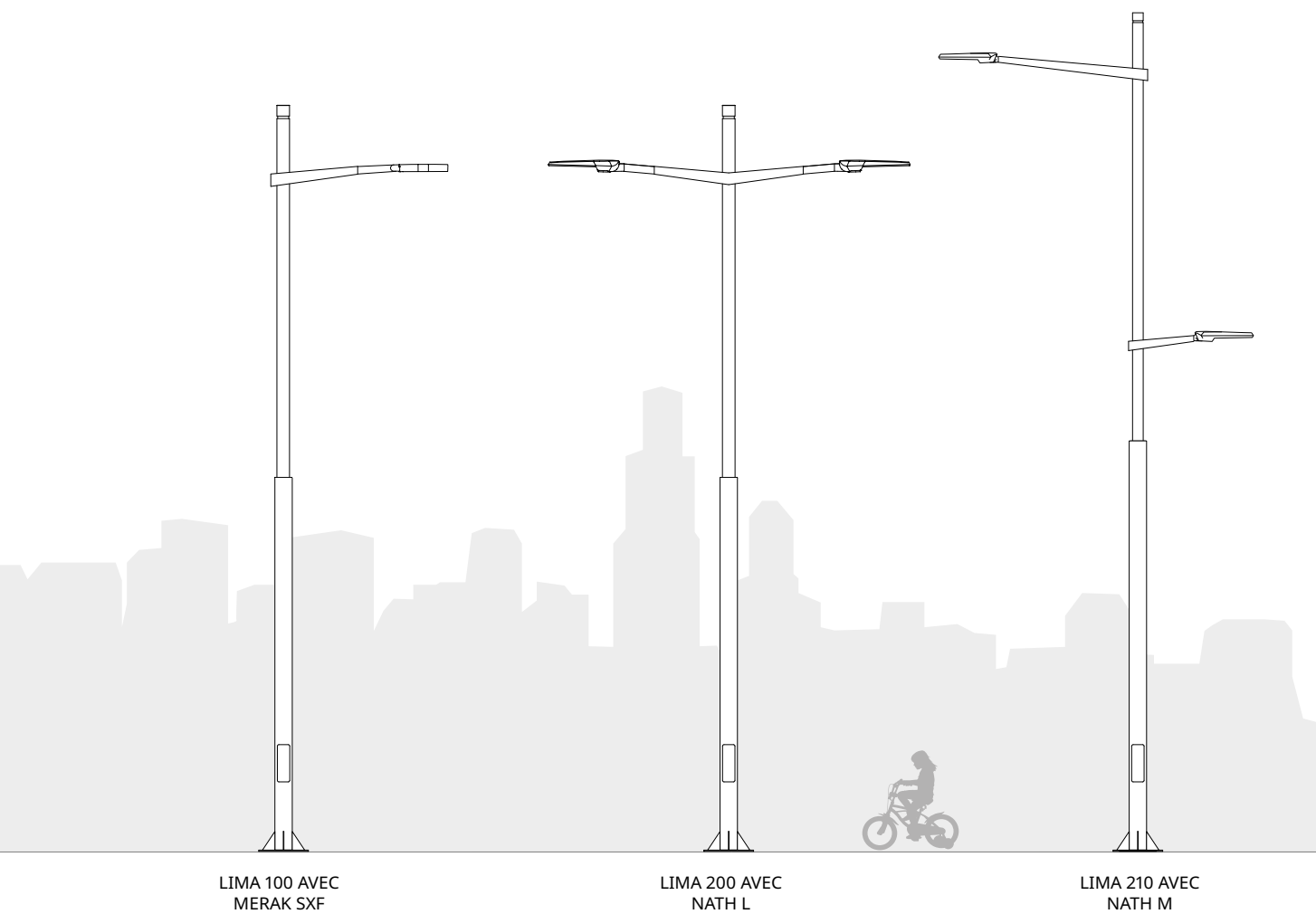

## ACCESSOIRES / PIÈCES DÉTACHÉES

Description

Référence de commande

Clé de verrouillage triangulaire 10 mm trappe de visite

50-73265



## CL22

Mât décoratif Simon CL22, jusqu'à 10 m de hauteur, avec base en fonte de différentes hauteurs, fût cylindrique et fixation pour luminaire à la pointe ou fixation latérale pour luminaires avec crosses.



Mât décoratif Simon **CL22**, jusqu'à 10 m de hauteur, avec base en fonte de différentes hauteurs, fût cylindrique et fixation pour luminaire à la pointe ou fixation latérale pour luminaires avec crosses.

Base avec plaque d'assise en fonte de fer. Fût et crosse fabriqués en tôle d'acier au carbone de qualité S235JR.

Trappe de visite affleurante. Fixation latérale du luminaire par manchon cylindrique de Ø60 mm x 90 mm en position horizontale à l'extrémité de la crosse ou fixation à la pointe par manchon cylindrique de Ø60 mm x 100 mm ou par filetage G 3/4".

Indice de protection IP3X. Pour obtenir l'indice IP44, utiliser un boîtier de raccordement interne, non fourni.

Finition de la base : peinture couleur Simon DGCLAS, GY9007, GYDECO, BKCLAS, BKTECH ou BK9005. Finition du fût et de la/des crosses : galvanisation par immersion à chaud et peinture couleur Simon DGCLAS, GY9007, GYDECO, BKCLAS, BKTECH ou BK9005. Autres finitions disponibles : nuancier SIMON, nuancier RAL et autres finitions de protection. Livré avec boulons d'ancrage, guide et double écrou pour mettre de niveau la base. Luminaires non inclus. Luminaires recommandés : NATH LXF, NATH MXF, NATH SXF, TAU, ALTAIR IXF, ALTAIR IYF, MERAK SXF, MERAK SYF, SKAT M, HYDRA, PRAGA M PRO et PRAGA M BASIC.

## SYSTÈMES DE FIXATION

Fixation du luminaire	Fixation à la pointe par manchon de Ø60 mm x 100 mm ou par filetage G 3/4" en position verticale Bras : Fixation latérale par manchon Ø60 mm x 90 mm en position horizontale
Remarques	Livré avec boulons d'ancrage et guide Luminaires non inclus

## FINITIONS

Crosse	Galvanisation et peinture couleur DGCLAS, GY9007, GYDECO, BKCLAS, BKTECH ou BK9005 (peinture standard)
Fût	Galvanisation et peinture couleur DGCLAS, GY9007, GYDECO, BKCLAS, BKTECH ou BK9005 (peinture standard)
Base	Peinture couleur DGCLAS, GY9007, GYDECO, BKCLAS, BKTECH ou BK9005 (peinture standard) Couleurs Simon (peinture standard / peinture marine) Couleurs nuancier RAL (peinture standard / peinture marine)

## CARACTÉRISTIQUES PHYSIQUES ET MATÉRIAUX

IP	IP3X. Pour obtenir IP44, utiliser un coffret de raccordement interne IP44 (non fourni avec le mât)
Fût	Cylindrique
Trappe de visite	Base de 850 mm : affleurante au sommet de la plaque Base de 1320 mm : affleurant sur un côté de la plaque Base de 2000 mm : affleurant sur un côté de la plaque
Construction	Assemblage de la base en fonte cylindrique avec visserie en acier inoxydable
Crosse	Tôle d'acier au carbone de qualité S235JR
Fût	Tôle d'acier au carbone de qualité S235JR
Base	Fonte de fer
Plaque d'assise	Fonte de fer

## NORMES ET CERTIFICATIONS

Support conforme à la norme :

## INFORMATIONS TECHNIQUES\* (Unités en mm)

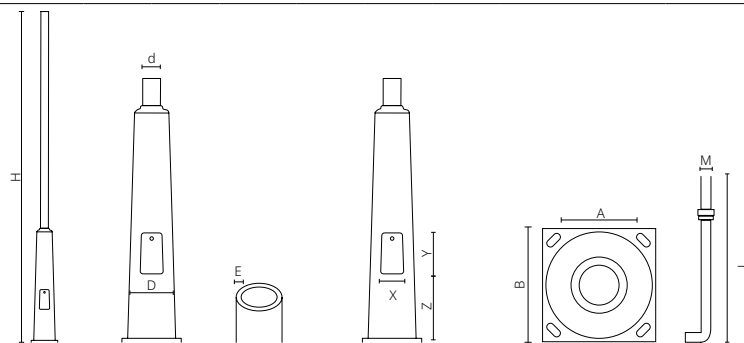



Modèle	Hauteur H	Base		Épais- seur E	Trappe			Plaque d'assise		Boulons M x L	1 <sup>re</sup> crosse		2 <sup>e</sup> crosse		Finition	Code
		Ø d	Ø D		X	Y	Z	A	B		H1	L1	H2	L2		
<b>Base 850 mm</b>	3 500	60	100	3	137	225	392	260	312	M18 x 500	-	-	-	-	DGCLAS	<b>S-590926</b>
	3 500	G 3/4"	100	3	137	225	392	260	312	M18 x 500	-	-	-	-	DGCLAS	<b>S-591001</b>
	3 500	-	100	3	137	225	392	260	312	M18 x 500	3 100	400	-	-	DGCLAS	<b>S-590915</b>
	3 500	-	100	3	137	225	392	260	312	M18 x 500	3 100	400	3 100	400	DGCLAS	<b>S-590918</b>
	4 000	60	100	3	137	225	392	260	312	M18 x 500	-	-	-	-	DGCLAS	<b>S-590927</b>
	4 000	G 3/4"	100	3	137	225	392	260	312	M18 x 500	-	-	-	-	DGCLAS	<b>S-591002</b>
	4 000	-	100	3	137	225	392	260	312	M18 x 500	3 600	400	-	-	DGCLAS	<b>S-590916</b>
	4 000	-	100	3	137	225	392	260	312	M18 x 500	3 600	400	3 600	400	DGCLAS	<b>S-590919</b>
	4 500	60	100	3	137	225	392	260	312	M18 x 500	-	-	-	-	DGCLAS	<b>S-590928</b>
	4 500	G 3/4"	100	3	137	225	392	260	312	M18 x 500	-	-	-	-	DGCLAS	<b>S-591003</b>
	4 500	-	100	3	137	225	392	260	312	M18 x 500	4 100	400	-	-	DGCLAS	<b>S-590917</b>

\* Nous contacter pour d'autres dimensions ou configurations

	4 500	-	100	3	137	225	392	260	312	M18 x 500	4 100	400	4 100	400	DGCLAS	S-590920
Base 1 320 mm	3 500	60	100	3	151	240	400	260	312	M18 x 500	-	-	-	-	DGCLAS	S-590922
	3 500	G 3/4"	100	3	151	240	400	260	312	M18 x 500	-	-	-	-	DGCLAS	S-591011
	3 500	-	100	3	151	240	400	260	312	M18 x 500	3 100	400	-	-	DGCLAS	S-590908
	3 500	-	100	3	151	240	400	260	312	M18 x 500	3 100	400	3 100	400	DGCLAS	S-590911
	4 000	60	100	3	151	240	400	260	312	M18 x 500	-	-	-	-	DGCLAS	S-590923
	4 000	G 3/4"	100	3	151	240	400	260	312	M18 x 500	-	-	-	-	DGCLAS	S-591012
	4 000	-	100	3	151	240	400	260	312	M18 x 500	3 600	400	-	-	DGCLAS	S-590923
	4 000	-	100	3	151	240	400	260	312	M18 x 500	3 600	400	3 600	400	DGCLAS	S-590909
	4 500	60	100	3	151	240	400	260	312	M18 x 500	-	-	-	-	DGCLAS	S-590924
	4 500	G 3/4"	100	3	151	240	400	260	312	M18 x 500	-	-	-	-	DGCLAS	S-591013
	4 500	-	100	3	151	240	400	260	312	M18 x 500	4 100	400	-	-	DGCLAS	S-590910
	4 500	-	100	3	151	240	400	260	312	M18 x 500	4 100	400	4 100	400	DGCLAS	S-590913
	5 000	60	100	3	151	240	400	260	312	M18 x 500	-	-	-	-	DGCLAS	S-590925
	5 000	G 3/4"	100	3	151	240	400	260	312	M18 x 500	-	-	-	-	DGCLAS	S-591014
	5 000	-	100	3	151	240	400	260	312	M18 x 500	4 600	400	-	-	DGCLAS	S-590921
	5 000	-	100	3	151	240	400	260	312	M18 x 500	4 600	400	4 600	400	DGCLAS	S-590914
Base 2 000 mm	5 500	60	133	3	150	350	520	300	400	M22 x 600	-	-	-	-	DGCLAS	S-590972
	5 500	G 3/4"	133	3	150	350	520	300	400	M22 x 600	-	-	-	-	DGCLAS	S-591021
	5 500	-	133	3	150	350	520	300	400	M22 x 600	5 100	400	-	-	DGCLAS	S-590982
	5 500	-	133	3	150	350	520	300	400	M22 x 600	5 100	400	5 100	400	DGCLAS	S-590992
	6 000	60	133	3	150	350	520	300	400	M22 x 600	-	-	-	-	DGCLAS	S-590973
	6 000	G 3/4"	133	3	150	350	520	300	400	M22 x 600	-	-	-	-	DGCLAS	S-591022
	6 000	-	133	3	150	350	520	300	400	M22 x 600	5 600	400	-	-	DGCLAS	S-590983
	6 000	-	133	3	150	350	520	300	400	M22 x 600	5 600	400	5 600	400	DGCLAS	S-590993
	6 500	60	133	3	150	350	520	300	400	M22 x 600	-	-	-	-	DGCLAS	S-590974
	6 500	G 3/4"	133	3	150	350	520	300	400	M22 x 600	-	-	-	-	DGCLAS	S-591023
	6 500	-	133	3	150	350	520	300	400	M22 x 600	6 100	400	-	-	DGCLAS	S-590984
	6 500	-	133	3	150	350	520	300	400	M22 x 600	6 100	400	6 100	400	DGCLAS	S-590994
	7 000	60	133	3	150	350	520	300	400	M22 x 600	-	-	-	-	DGCLAS	S-590975
	7 000	G 3/4"	133	3	150	350	520	300	400	M22 x 600	-	-	-	-	DGCLAS	S-591024
	7 000	-	133	3	150	350	520	300	400	M22 x 600	6 600	400	-	-	DGCLAS	S-590985
	7 000	-	133	3	150	350	520	300	400	M22 x 600	6 600	400	6 600	400	DGCLAS	S-590995
	7 500	G 3/4"	133	3	150	350	520	300	400	M22 x 600	-	-	-	-	DGCLAS	S-591025
	7 500	-	133	3	150	350	520	300	400	M22 x 600	7 100	400	-	-	DGCLAS	S-590986
	7 500	-	133	3	150	350	520	300	400	M22 x 600	7 100	400	7 100	400	DGCLAS	S-590996
	8 000	60	133	3	150	350	520	300	400	M22 x 600	-	-	-	-	DGCLAS	S-590977
	8 000	G 3/4"	133	3	150	350	520	300	400	M22 x 600	-	-	-	-	DGCLAS	S-591026
	8 000	-	133	3	150	350	520	300	400	M22 x 600	7 600	400	-	-	DGCLAS	S-590987
	8 000	-	133	3	150	350	520	300	400	M22 x 600	7 600	400	7 600	400	DGCLAS	S-590997
	9 000	60	133	3	150	350	520	300	400	M22 x 600	-	-	-	-	DGCLAS	S-590978
	9 000	G 3/4"	133	3	150	350	520	300	400	M22 x 600	-	-	-	-	DGCLAS	S-591027
	9 000	-	133	3	150	350	520	300	400	M22 x 600	8 600	400	-	-	DGCLAS	S-590988
	9 000	-	133	3	150	350	520	300	400	M22 x 600	8 600	400	8 600	400	DGCLAS	S-590998
	10 000	60	133	3	150	350	520	300	400	M22 x 600	-	-	-	-	DGCLAS	S-590979
	10 000	G 3/4"	133	3	150	350	520	300	400	M22 x 600	-	-	-	-	DGCLAS	S-591028
	10 000	-	133	3	150	350	520	300	400	M22 x 600	9 600	400	-	-	DGCLAS	S-590989
	10 000	-	133	3	150	350	520	300	400	M22 x 600	9 600	400	9 600	400	DGCLAS	S-590999

## FINITIONS ET SYSTÈMES DE PROTECTION DU SUPPORT

	Classe de durabilité / Catégorie de corrosion atmosphérique*	 Protection Acidless	 Protection Stickless	 Protection Drawless
Finition peinture standard : galvanisation** par immersion à chaud et peinture	Durabilité moyenne en environnement corrosif C4.	✓	✓	✓
Finition peinture marine : galvanisation** par immersion à chaud et peinture	Durabilité haute en environnement corrosif C5M.	✓	✓	✓

\* Conforme EN ISO 12944\*\* Conforme EN ISO 1461

Pour de plus amples informations sur les systèmes de protection et les finitions, rendez-vous aux pages 28 et 514 respectivement

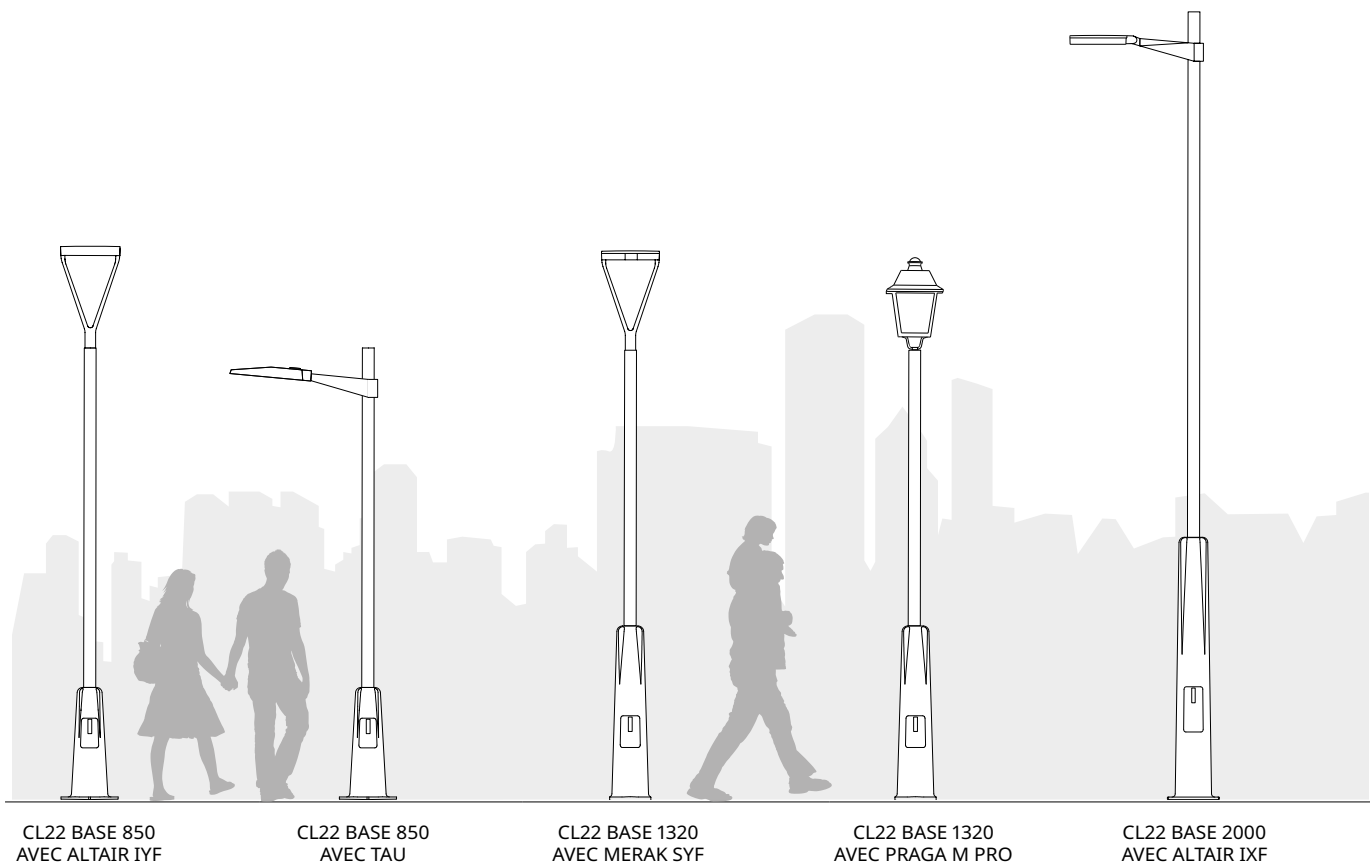

## ACCESSOIRES / PIÈCES DÉTACHÉES

Description	Référence de commande
Clé de verrouillage triangulaire 10 mm trappe de visite	50-73265

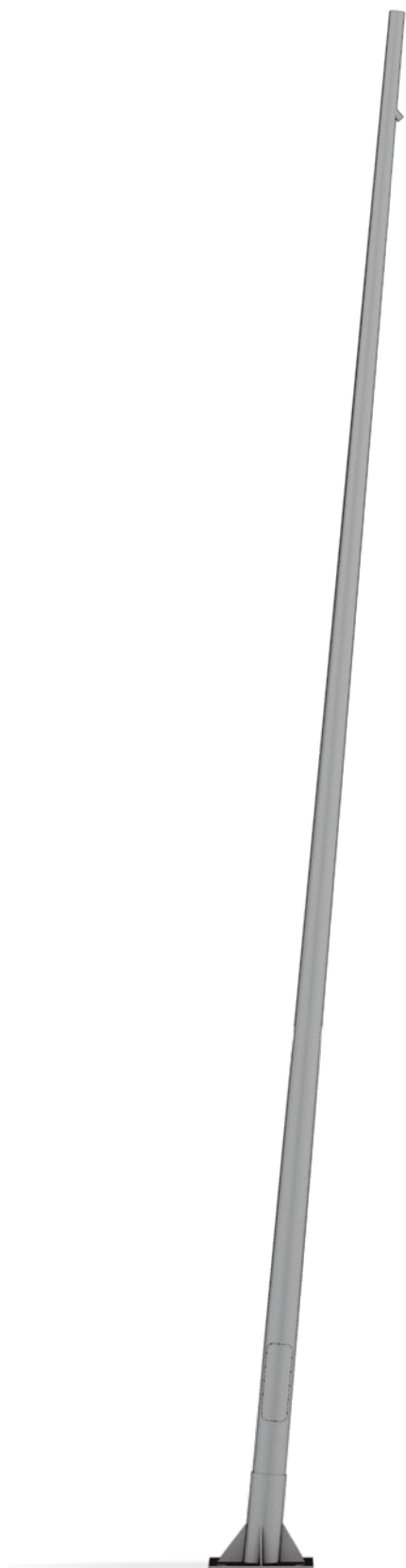

# TORT

(CL1 5°)

Mât décoratif Simon TORT (CL1 5°), jusqu'à 9 m de hauteur, tronconique, 5° d'inclinaison par rapport à l'axe vertical et fixation latérale pour un projecteur.



Mât décoratif Simon **TORT (CL1 5°)**, jusqu'à 9 m de hauteur, tronconique, 5° d'inclinaison par rapport à l'axe vertical et fixation latérale pour un projecteur. Plaque d'assise avec renforcement annulaire et goussets, et fût fabriqués en tôle d'acier au carbone de qualité S235JR. Trappe de visite affleurante avec renforcement intérieur et enveloppe intérieure.

Fixation latérale du projecteur par bornier à vis M12 placé sur la partie tombante de l'inclinaison, à 500 mm en dessous de la pointe.

Indice de protection IP3X. Pour obtenir l'indice IP44, utiliser un boîtier de raccordement interne, non fourni.

Finition galvanisée par immersion à chaud et peinture. Autres finitions disponibles : nuancier SIMON, nuancier RAL et autres finitions de protection. Les boulons d'ancrage, le guide et le double écrou pour niveler la base ainsi qu'une vis et un écrou pour fixer le projecteur sont fournis. Luminaires non inclus. Mât avec certificat de constance des performances CE. Mât conforme au cahier des charges de la mairie de Barcelone. Luminaires recommandés : LORE, KOS, IRAYA LXF, IRAYA MXF, FOGO, MILOS MXF et MILOS SXF.

## SYSTÈMES DE FIXATION

Fixation du luminaire	Fixation latérale par bornier à vis M12, à 500 mm en dessous de la pointe, et sortie de câbles
Remarques	Livré avec boulons d'ancrage et guide Vis et écrou de fixation du projecteur fournis Luminaires non inclus

## FINITIONS

Fût	Galvanisation Couleurs Simon (peinture standard / peinture marine) Couleurs nuancier RAL (peinture standard / peinture marine)
-----	--

## CARACTÉRISTIQUES PHYSIQUES ET MATÉRIAUX

IP	IP3X. Pour obtenir IP44, utiliser un coffret de raccordement interne IP44 (non fourni avec le mât).
Fût	Tronconique
Trappe de visite	Affleurante avec renforcement intérieur et revêtement intérieur.
Construction	Support fabriqué en une seule section
Fût	Tôle d'acier au carbone de qualité S235JR
Plaque d'assise	Tôle d'acier au carbone de qualité S235JR

## CERTIFICATIONS

Support conforme à la NORME EN 40-5

## INFORMATIONS TECHNIQUES\* (unités en mm)

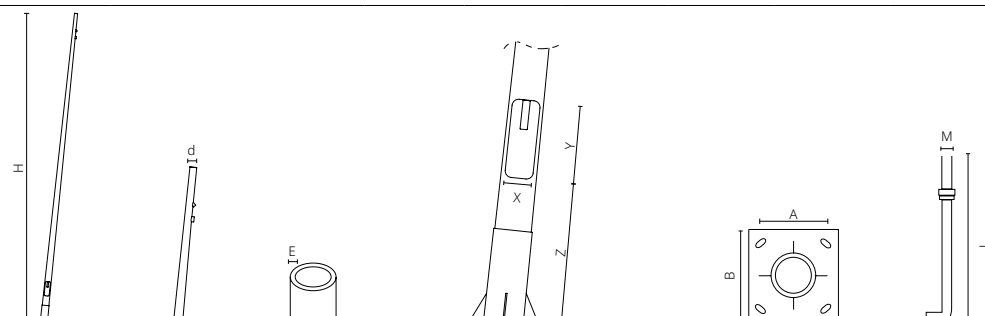

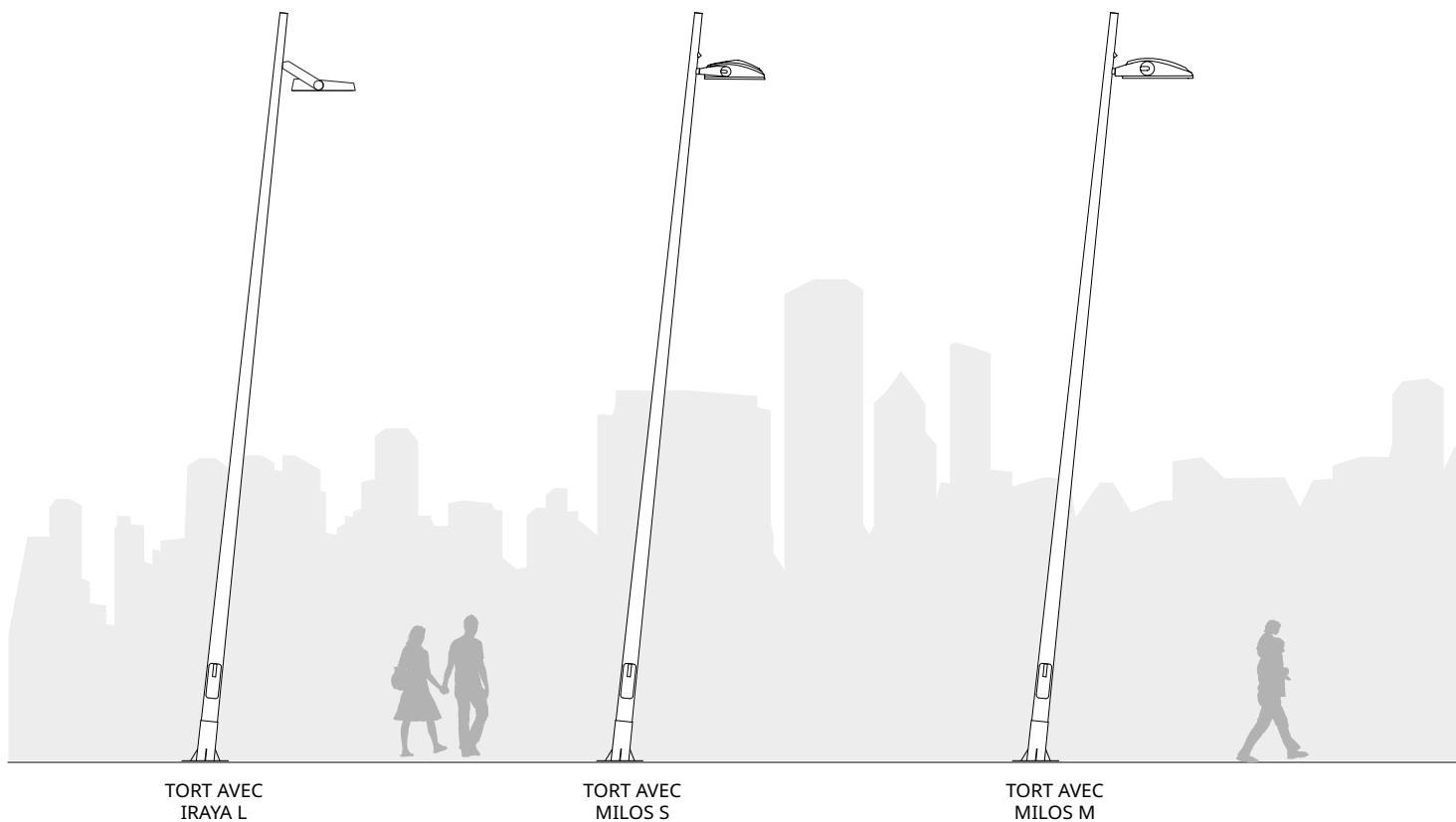

Modèle	Hauteur	Diamètre	Épaisseur	Trappe			Plaque d'assise		Boulons	Code
				X	Y	Z	A	B		
<b>100</b>	5 000	60	4	80	400	500	200	300	M20 x 500	<b>F-586005</b>
	6 000	60	4	80	400	500	200	300	M22 x 600	<b>F-586006</b>
	7 000	60	4	105	500	500	300	400	M22 x 600	<b>F-586007</b>
	8 000	76	4	110	500	500	300	400	M22 x 600	<b>F-586008</b>
	9 000	76	4	110	500	500	300	400	M22 x 600	<b>F-586009</b>
	10 000	76	4	110	500	500	300	400	M24 x 800	<b>F-586010</b>

\* Nous contacter pour d'autres dimensions ou configurations



FINITIONS ET SYSTÈMES DE PROTECTION DU SUPPORT

	Classe de durabilité / Catégorie de corrosion atmosphérique*	 Protection Acidless	 Protection Stickless	 Protection Drawless
Finition standard : galvanisée par immersion à chaud**	-	✓		
Finition peinture standard : galvanisation** par immersion à chaud et peinture	Durabilité moyenne en environnement corrosif C4.	✓	✓	✓
Finition peinture marine : galvanisation** par immersion à chaud et peinture	Durabilité haute en environnement corrosif C5M.	✓	✓	✓

\* Conforme EN ISO 12944\*\* Conforme EN ISO 1461

Pour de plus amples informations sur les systèmes de protection et les finitions, rendez-vous aux pages 28 et 514 respectivement



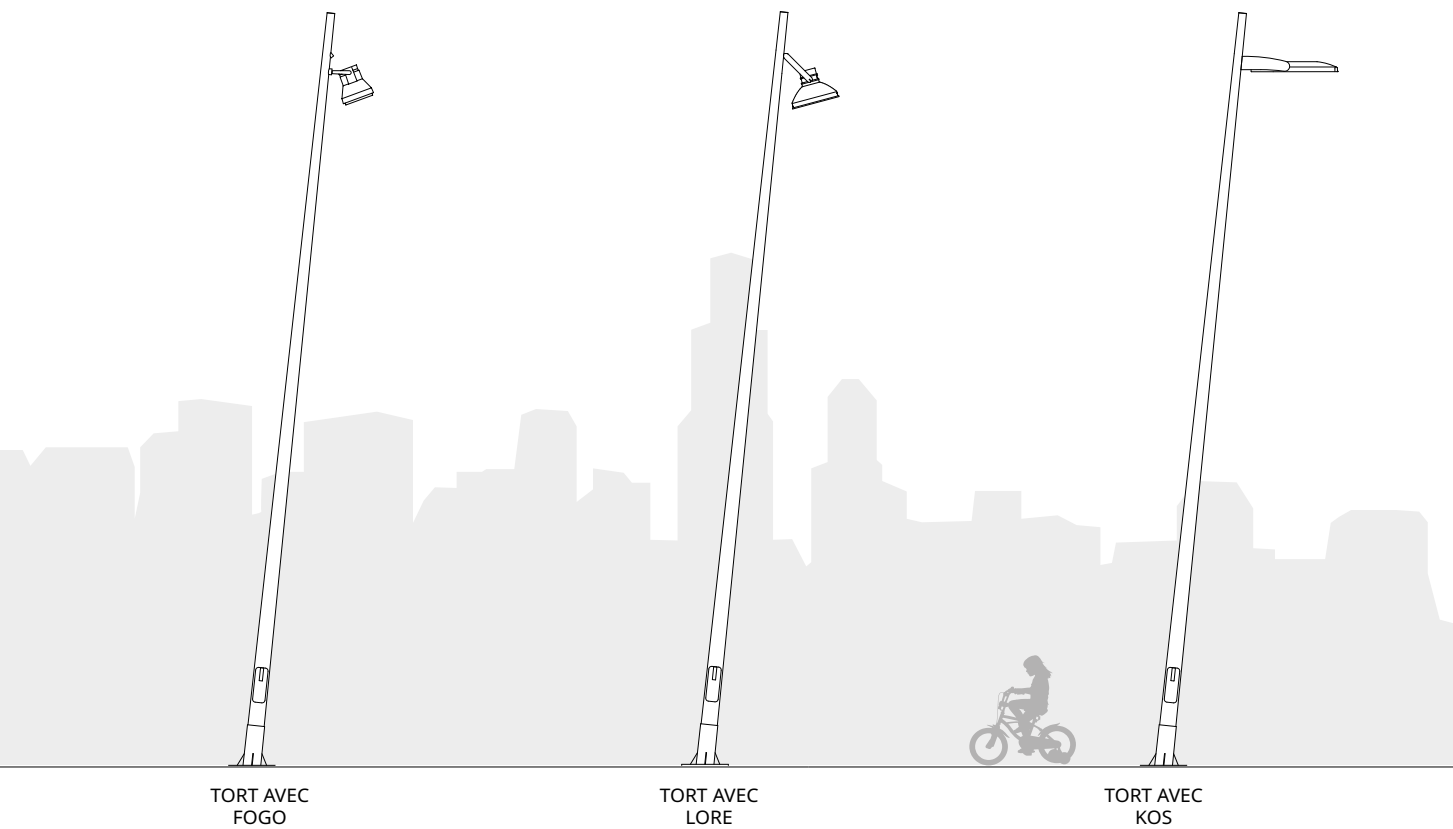

## ACCESSOIRES / PIÈCES DÉTACHÉES

Description

Référence de commande

Clé de verrouillage triangulaire 10 mm trappe de visite

50-73265



# SUPPORTS FONCTIONNELLS



**TOWER**  
P. 324



**CEUF 60**  
P. 328



**CEUF 76**  
P. 330



**CIL**  
P. 334

Une gamme complète de supports fonctionnels de Simon, mâts et poteaux, avec différentes finitions de protection.



# TOWER

Mât décoratif Simon TOWER, jusqu'à 16 m de hauteur, cylindrique, fixation latérale pour les projecteurs.



Mât décoratif Simon **TOWER**, jusqu'à 16 m de hauteur, cylindrique, fixation latérale pour les projecteurs. Plaque d'assise plate avec renforcement annulaire et goussets, fût et anneaux de fixation fabriqués en tôle d'acier au carbone de qualité S235JR.

Trois trappes de visite affleurantes et renforcement intérieur.

Fixation latérale des projecteurs avec des anneaux de trois borniers à vis M12 placés à 120°, avec différents angles pour les anneaux.

Indice de protection IP3X. Pour obtenir l'indice IP44, utiliser un boîtier de raccordement interne, non fourni.

Finition galvanisée par immersion à chaud. Autres finitions disponibles : nuancier SIMON, nuancier RAL et autres finitions de protection. Livré avec boulons d'ancrage, guide et double écrou pour mettre de niveau la base. Luminaires non inclus.

Mât avec certificat de constance des performances CE.

Luminaires recommandés : LORE, KOS, IRAYA LXF, IRAYA MXF, FOGO, MILOS MXF et MILOS SXF.

## SYSTÈMES DE FIXATION

Fixation du luminaire	Fixation latérale par anneaux séparés avec trois borniers à vis M12 placés à 120°
Remarques	Les modèles de 14 et 16 m sont livrés démontés Livré avec boulons d'ancrage et guide Luminaires non inclus

## FINITIONS

Fût	Galvanisation Couleurs Simon (peinture standard / peinture marine) Couleurs nuancier RAL (peinture standard / peinture marine)
-----	--

## CARACTÉRISTIQUES PHYSIQUES ET MATÉRIAUX

IP	IP3X. Pour obtenir IP44, utiliser un coffret de raccordement interne IP44 (non fourni avec le mât).
Fût	Cylindrique
Trappe de visite	Trois trappes affleurantes et renforcement intérieur
Construction	Support fabriqué en une ou deux sections
Fût	Tôle d'acier au carbone de qualité S235JR
Plaque d'assise	Tôle d'acier emboutie de qualité S235JR

## CERTIFICATIONS

Support conforme à la NORME EN 40-5

## INFORMATIONS TECHNIQUES\* (unités en mm)

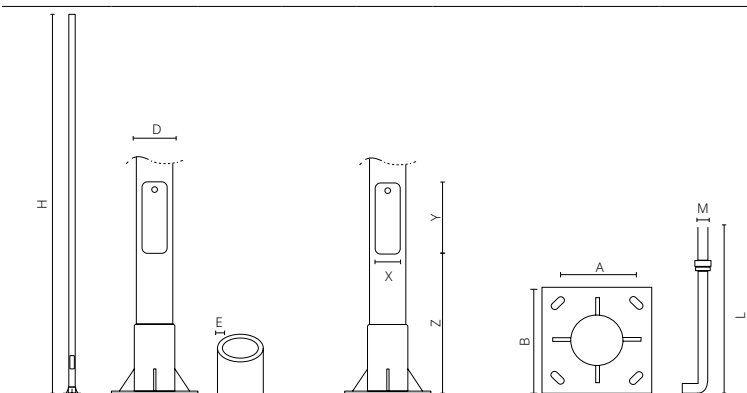



Hauteur	Diamètre	Épaisseur	Trappe			Plaque d'assise		Boulons	H1	H2	H3	H4	H5	H6	Code
H	Ø D	E	X	Y	Z	A	B	M x L							
9 000	219	4	140	300	550	350	500	M24 x 800	6 200	7 250	8 300				<b>S-580009</b>
12 000	219	4	140	300	550	350	500	M24 x 800	8 300	9 300	10 300	11 300			<b>S-580012</b>
14 000	219	8	140	300	550	350	500	M24 x 800	9 300	10 300	11 300	12 300	13 300		<b>S-580014</b>
16 000	244	8	140	300	550	350	500	M24 x 800	10 300	11 300	12 300	13 300	14 300	15 300	<b>S-580016</b>

\* Nous contacter pour d'autres dimensions ou configurations

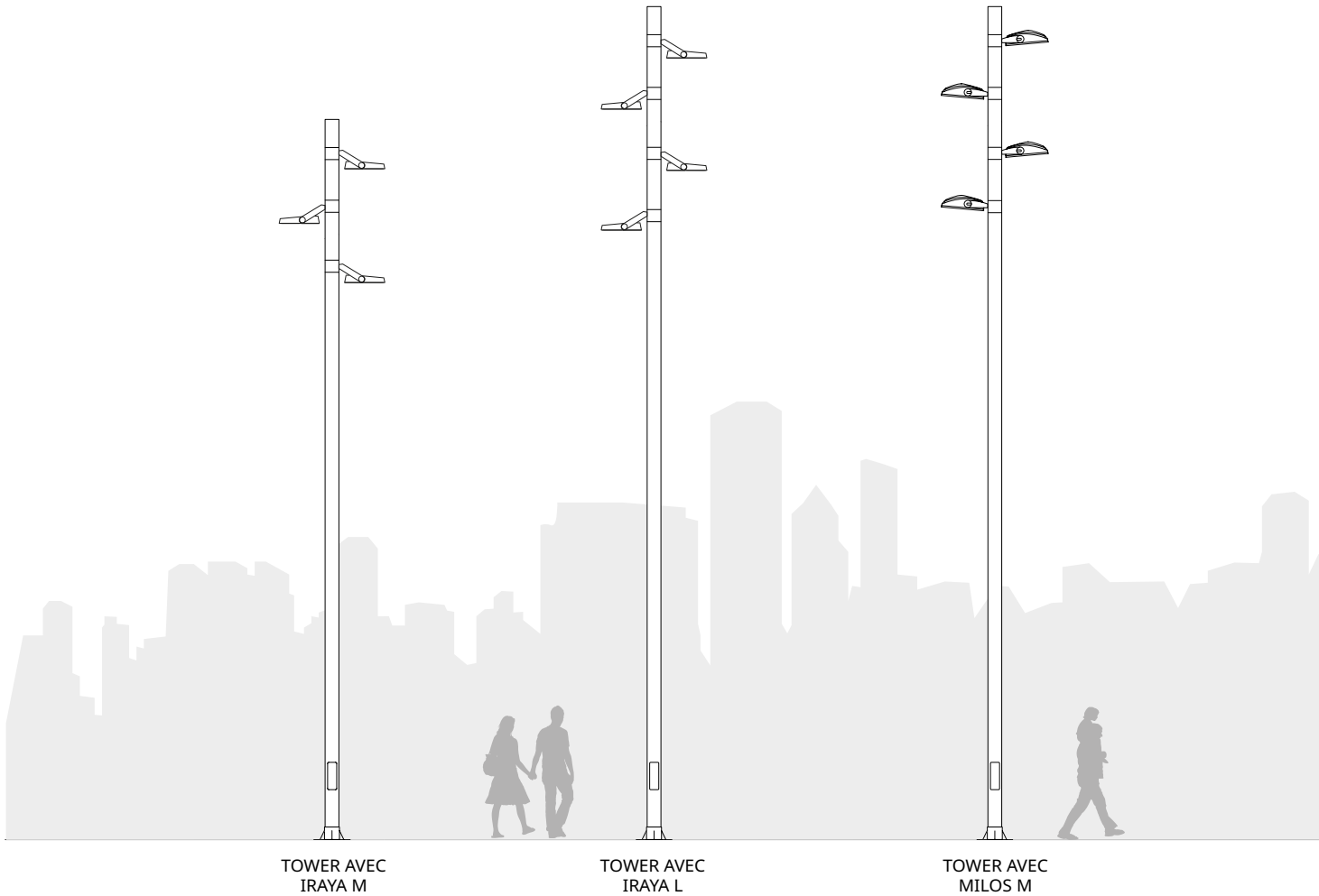
## LUMINAIRES RECOMMANDÉS (NON INCLUS)



## FINITIONS ET SYSTÈMES DE PROTECTION DU SUPPORT

	Classe de durabilité / Catégorie de corrosion atmosphérique*	 Protection Acidless	 Protection Stickless	 Protection Drawless
Finition standard : galvanisation** par immersion à chaud	-	✓		
Finition peinture standard : galvanisation** par immersion à chaud et peinture	Durabilité moyenne en environnement corrosif C4.	✓	✓	✓
Finition peinture marine : galvanisation** par immersion à chaud et peinture	Durabilité haute en environnement corrosif C5M.	✓	✓	✓

\* Conforme EN ISO 12944\*\* Conforme EN ISO 1461

Pour de plus amples informations sur les systèmes de protection et les finitions, rendez-vous au page 430.

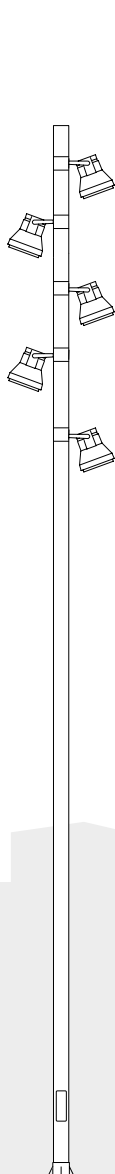

TOWER AVEC  
FOGO

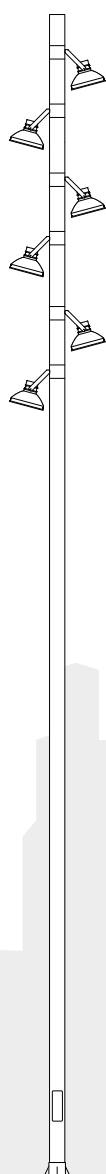

TOWER AVEC  
LORE

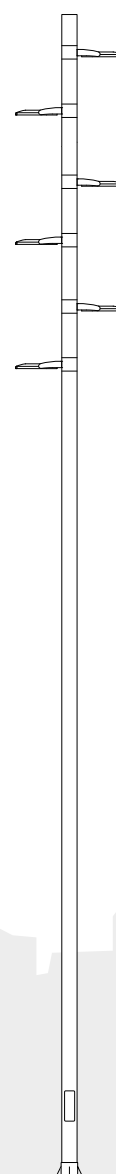

TOWER AVEC  
KOS

## ACCESSOIRES / PIÈCES DÉTACHÉES

Description

Référence de commande

Clé de verrouillage triangulaire 10 mm trappe de visite

**50-73265**



## CEUF 60

Mât fonctionnel Simon CEUF, jusqu'à 12 m de hauteur, tronconique, fixation pour luminaire à la pointe.





Mât fonctionnel Simon **CEUF**, jusqu'à 12 m de hauteur, tronconique, fixation pour luminaire à la pointe.

Semelle emboutie et fût fabriqués en tôle d'acier au carbone de qualité S235JR.

Porte de visite affleurante et renforcement intérieur.

Fixation à la pointe du luminaire cylindrique de Ø60 mm x 100 mm.

Indice de protection IP3X. Pour obtenir IP44, utiliser un coffret de raccordement interne, non fourni.

Finition galvanisée par immersion à chaud. Autres finitions disponibles : nuancier SIMON, nuancier RAL et autres finitions de protection.

Livré avec boulons d'ancrage, guide et double écrou pour mettre de niveau la base. Luminaires non inclus.

Mât avec certificat de constance des prestations CE.

Luminaires recommandés : NATH LXF, NATH SXF, ALTAIR IXF, ALTAIR IYF, MERAK SXF, MERAK SYF, HYDRA et SKAT.

## SYSTÈMES DE FIXATION

Fixation luminaire À la pointe par terminal cylindrique de Ø60 x 100 mm.

Remarques Boulons d'ancrage et guide fournis.  
Luminaires non inclus.

## CARACTÉRISTIQUES PHYSIQUES ET MATÉRIAUX

IP IP3X. Pour obtenir IP44, utiliser un coffret de raccordement interne IP44 (non fourni avec le mât).

Fût Tronconique

Trappe de visite Affleurante et renforcement intérieur.

Construction Support fabriqué en une seule section

Fût Tôle d'acier au carbone de qualité S235JR

Semelle Tôle d'acier plate emboutie de qualité S235JR

## FINITIONS

Fût Galvanisation

Couleurs Simon (Peinture standard / Peinture Zones Maritimes)

Couleurs nuancier RAL (Peinture standard / Peinture Zones Maritimes)

## CERTIFICATIONS

Support conforme à la NORME EN 40-5

Critères de calcul Vitesse du vent de référence = 30 m/s Catégorie de terrain Classe I  
Coefficients de majoration des charges conformes à la Classe A de la norme EN 40-3-3

## INFORMATIONS TECHNIQUES\* (Unités en mm)

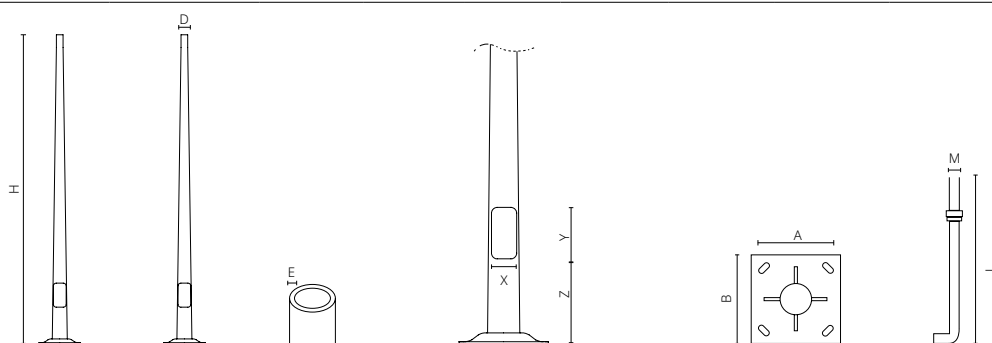

Hauteur	Diamètre	Épaisseur	Porte			Semelle		Boulons	Amax (m2)	Code
			X	Y	Z	A	B			
H	Ø D	E	X	Y	Z	A	B	M x L	Post-top	
4000	60	3	80	400	500	200	300	M18 x 500	0,57	<b>CEUF04603</b>
5000	60	3	80	400	500	200	300	M18 x 500	0,56	<b>CEUF05603</b>
6000	60	3	80	400	500	200	300	M18 x 500	0,56	<b>CEUF06603</b>
7000	60	3	105	500	500	300	400	M22 x 600	0,36	<b>CEUF07603</b>
8000	60	3	110	500	500	300	400	M22 x 600	0,37	<b>CEUF08603</b>
9000	60	3	110	500	500	300	400	M22 x 601	0,37	<b>CEUF09603</b>
10 000	60	3	110	500	500	300	400	M22 x 602	0,49	<b>CEUF10604</b>
11000	60	3	110	500	500	300	400	M22 x 603	0,49	<b>CEUF11604</b>
12000	60	4	110	500	500	300	400	M22 x 604	0,49	<b>CEUF12604</b>

\* Nous contacter pour d'autres dimensions ou configurations



## CEUF 76

Mât fonctionnel Simon CEUF, jusqu'à 12 m de hauteur, tronconique, fixation pour luminaire à la pointe.

Spécialement conçu pour le montage de luminaires avec des crosses affleurantes simples et doubles.



Mât fonctionnel Simon **CEUF**, jusqu'à 12 m de hauteur, tronconique et fixation pour luminaire à la pointe.

Semelle emboutie et fût fabriqués en tôle d'acier au carbone de qualité S235JR.

Trappe de visite affleurante et renforcement intérieur.

Fixation à la pointe du luminaire cylindrique de Ø76 mm x 100 mm.

Spécialement conçu pour le montage de luminaires avec des crosses affleurantes simples et doubles.

Indice de protection IP3X. Pour obtenir IP44, utiliser un coffret de raccordement interne, non fourni.

Finition galvanisée par immersion à chaud. Autres finitions disponibles : nuancier SIMON, nuancier RAL et autres finitions de protection. Livré avec boulons d'ancrage, guide et double écrou pour mettre de niveau la base. Luminaires non inclus.

Mât avec certificat de constance des prestations CE.

Luminaires recommandés : NATH LXF, NATH SXF, ALTAIR IXF, ALTAIR IYF, MERAK SXF, MERAK SYF, HYDRA et SKAT.

## SYSTÈMES DE FIXATION

Fixation luminaire	À la pointe par terminal cylindrique de Ø76 x 100 mm. Spécialement conçu pour le montage de luminaires avec des crosses affleurantes simples et doubles.
Remarques	Boulons d'ancrage et guide fournis. Luminaires non inclus.

## CARACTÉRISTIQUES PHYSIQUES ET MATÉRIAUX

IP	IP3X. Pour obtenir IP44, utiliser un coffret de raccordement interne IP44 (non fourni avec le mât).
Fût	Tronconique
Trappe de visite	Affleurante et renforcement intérieur.
Construction	Support fabriqué en une seule section
Fût	Tôle d'acier au carbone de qualité S235JR
Semelle	Tôle d'acier plate emboutie de qualité S235JR

## FINITIONS

Fût	Galvanisation
	Couleurs Simon (Peinture standard / Peinture Zones Maritimes)
	Couleurs nuancier RAL (Peinture standard / Peinture Zones Maritimes)

## CERTIFICATIONS

Support conforme à la	NORME EN 40-5
Critères de calcul	Vitesse du vent de référence = 30 m/s Catégorie de terrain Classe I Coefficients de majoration des charges conformes à la Classe A de la norme EN 40-3-3

## INFORMATIONS TECHNIQUES\* (Unités en mm)

Hauteur	Diamètre	Épaisseur	Porte			Semelle		Boulons	Amax (m2)				Code
			X	Y	Z	A	B		Post-top	0,5 m	1,0 m	1,5 m	
4000	76	4	80	400	500	200	300	M18 x 500	1,25	0,98	-	-	<b>CEUF04763</b>
5000	76	4	80	400	500	200	300	M18 x 501	1,23	0,97	0,77	-	<b>CEUF05763</b>
6000	76	4	80	400	500	200	300	M18 x 502	1,22	0,96	0,76	-	<b>CEUF06763</b>
7000	76	4	105	500	500	300	400	M22 x 600	0,8	0,66	0,56	0,48	<b>CEUF07763</b>
8000	76	4	110	500	500	300	400	M22 x 601	0,82	0,67	0,57	0,49	<b>CEUF08763</b>
9000	76	4	110	500	500	300	400	M22 x 602	0,83	0,68	0,58	0,5	<b>CEUF09763</b>
10 000	76	4	110	500	500	300	400	M22 x 603	1,02	0,91	0,81	0,73	<b>CEUF10764</b>
11000	76	4	110	500	500	300	400	M22 x 604	1,02	0,91	0,81	0,72	<b>CEUF11764</b>
12000	76	4	110	500	500	300	400	M22 x 605	1,01	0,9	0,8	0,72	<b>CEUF12764</b>

\* Nous contacter pour d'autres dimensions ou configurations

## LUMINAIRES RECOMMANDÉS (NON INCLUS)





CEUF 76 AVEC NATH S

CEUF 76 AVEC NATH L

CEUF 76 AVEC ALTAIR IXF

CEUF 60 AVEC ALTAIR IYF

## FINITIONS ET SYSTÈMES DE PROTECTION DU SUPPORT

	Classe de durabilité / catégorie de corrosion atmosphérique*	 Protection Acidless	 Protection Stickless	 Protection Drawless
Finition standard : galvanisation** par immersion à chaud	-	✓		
Finition peinture standard : galvanisation** par immersion à chaud et peinture	Durabilité moyenne en environnement corrosif C4.	✓	✓	✓
Finition peinture marine : galvanisation** par immersion à chaud et peinture	Durabilité haute en environnement corrosif C5M.	✓	✓	✓

\* Conforme EN ISO 12944\*\* Conforme EN ISO 1461

Pour de plus amples informations sur les systèmes de protection et les finitions, rendez-vous aux pages 28 et 514 respectivement

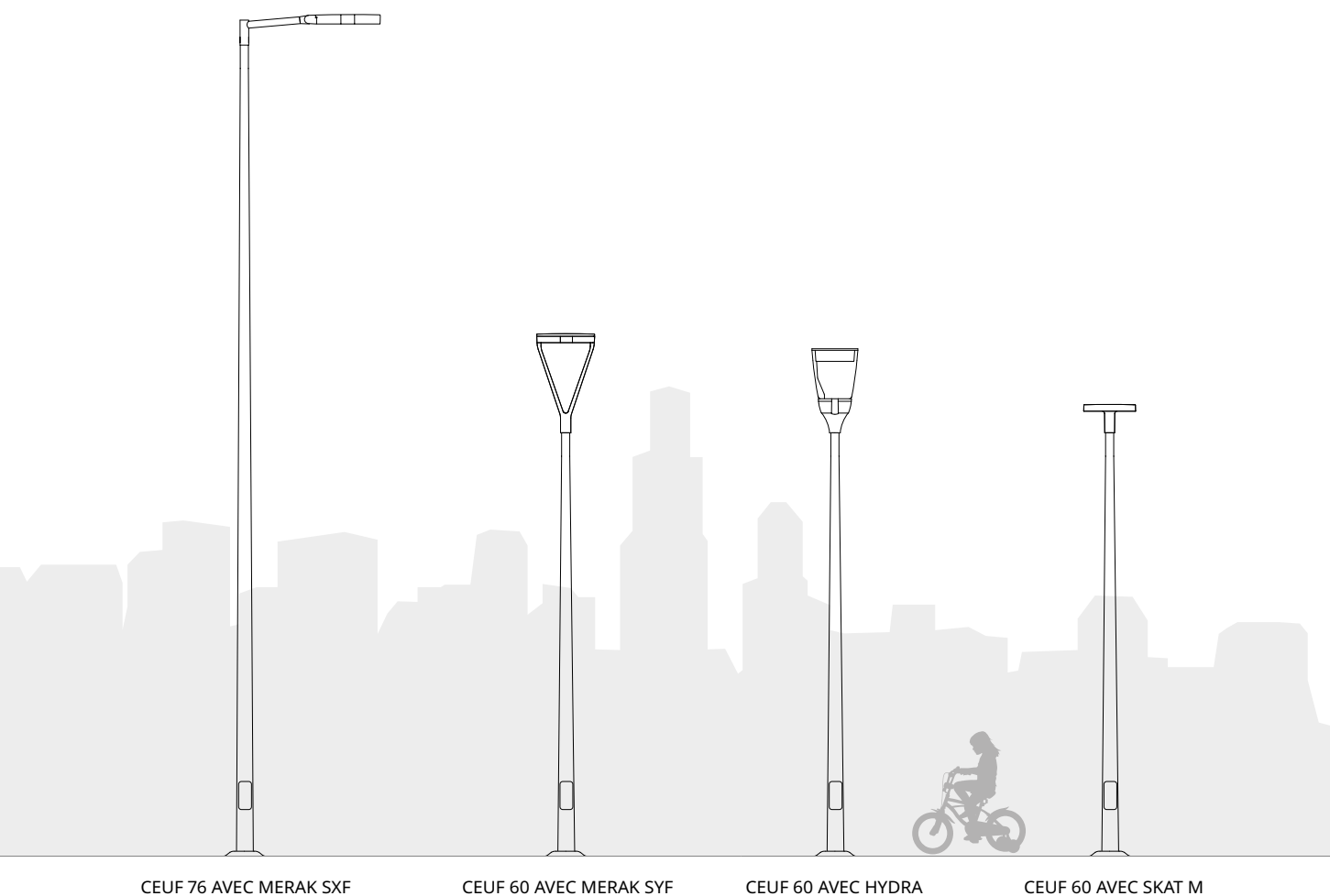

CEUF 76 AVEC MERAK SXF

CEUF 60 AVEC MERAK SYF

CEUF 60 AVEC HYDRA

CEUF 60 AVEC SKAT M

## ACCESSOIRES / PIÈCES DÉTACHÉE

Description	Référence de commande
Clé triangulaire 10 mm de fermeture de la trappe de visite	<b>50-73265</b>
Pièces détachées trappe affleurante, hauteur de mât 4 et 5 m, diamètre à la pointe 60 mm, finition galvanisée	<b>S-550406</b>
Pièces détachées trappe affleurante, hauteur de mât 6 m, diamètre à la pointe 60 mm, finition galvanisée	<b>S-550507</b>
Pièces détachées trappe affleurante, hauteur de mât 7 m, diamètre à la pointe 60 mm, finition galvanisée	<b>S-550606</b>
Pièces détachées trappe affleurante, hauteur de mât 7,5 m, diamètre à la pointe 60 mm, finition galvanisée	<b>S-550756</b>
Pièces détachées trappe affleurante, hauteur de mât 8 m, diamètre à la pointe 60 mm, finition galvanisée	<b>S-550806</b>

## ACCESSOIRES / PIÈCES DÉTACHÉE

Description	Référence de commande
Pièces détachées trappe affleurante, hauteur de mât 9 m, diamètre à la pointe 60 mm, finition galvanisée	<b>S-550906</b>
Pièces détachées trappe affleurante, hauteur de mât 10 m, diamètre à la pointe 60 mm, finition galvanisée	<b>S-551006</b>
Pièces détachées trappe affleurante, hauteur de mât 11 m, diamètre à la pointe 60 mm, finition galvanisée	<b>S-551106</b>
Pièces détachées trappe affleurante, hauteur de mât 12 m, diamètre à la pointe 60 mm, finition galvanisée	<b>S-551206</b>
Pièces détachées trappe affleurante, hauteur de mât 12 m, diamètre à la pointe 76 mm, finition galvanisée	<b>S-551007</b>

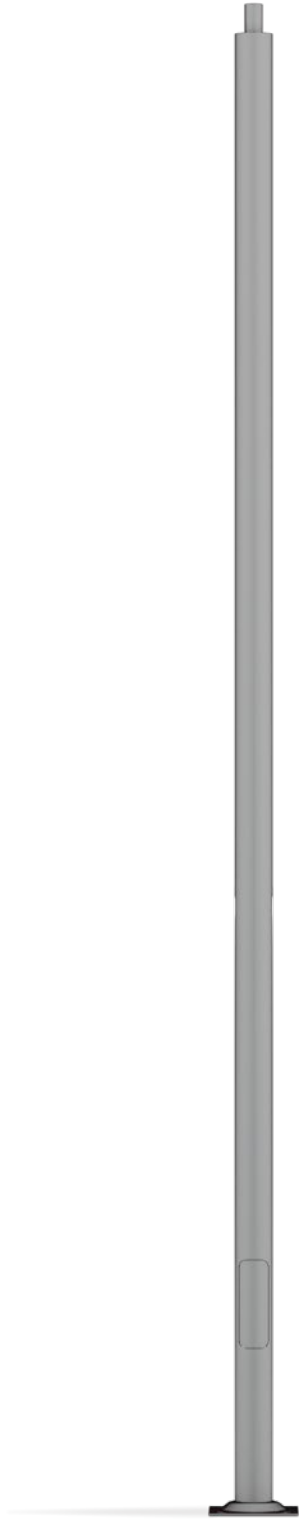

# CIL

Mât fonctionnel Simon CIL, jusqu'à 7 m de hauteur, cylindrique, fixation pour luminaire à la pointe.



Mât fonctionnel Simon **CIL**, jusqu'à 7 m de hauteur, cylindrique, fixation pour luminaire à la pointe.

Plaque d'assise emboutie et fût fabriqués en tôle d'acier au carbone de qualité S235JR.

Trappe de visite affleurante et renforcement intérieur.

Fixation à la pointe du luminaire avec manchon cylindrique de Ø60 mm x 100 mm.

Indice de protection IP3X. Pour obtenir l'indice IP44, utiliser un boîtier de raccordement interne, non fourni.

Finition galvanisée par immersion à chaud. Autres finitions disponibles : nuancier SIMON, nuancier RAL et autres finitions de protection.

Livré avec boulons d'ancrage, guide et double écrou pour mettre de niveau la base. Luminaires non inclus.

Mât avec certificat de constance des performances CE.

Luminaires recommandés : NATH LXF, NATH MXF, NATH SXF, TAU, ALTAIR IXF, ALTAIR IYF, MERAK SXF, MERAK SYF, HYDRA et SKAT.

## SYSTÈMES DE FIXATION

Fixation du luminaire À l'extrémité par terminal cylindrique de Ø60 mm x 100 mm

Remarques Livré avec boulons d'ancrage et guide.  
Luminaires non inclus.

## FINITIONS

Fût Galvanisation  
Couleurs Simon (peinture standard / peinture marine)  
Couleurs nuancier RAL (peinture standard / peinture marine)

## CARACTÉRISTIQUES PHYSIQUES ET MATÉRIEAUX

IP IP3X. Pour obtenir IP44, utiliser un coffret de raccordement interne IP44 (non fourni avec le mât).

Fût Cylindrique

Trappe de visite Affleurante et renforcement intérieur.

Construction Support fabriqué en une seule section

Fût Tôle d'acier au carbone de qualité S235JR

Plaque d'assise Tôle d'acier plate de qualité S235JR emboutie

## CERTIFICATIONS

Support conforme à la NORME EN 40-5

## INFORMATIONS TECHNIQUES\* (unités en mm)

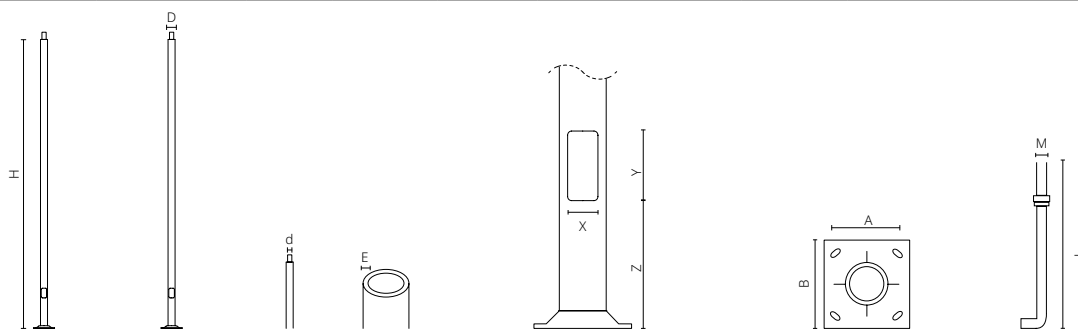



Hauteur	Diamètre	Manchon	Épaisseur	Trappe			Plaque d'assise		Boulons	Code
				X	Y	Z	A	B		
H	Ø D	Ø d	E	X	Y	Z	A	B	M x L	
3 000	100	60	3	80	400	385	185	250	M14 x 350	<b>CILF30100</b>
3 500	100	60	3	80	400	385	185	250	M14 x 350	<b>CILF35100</b>
4 000	100	60	3	80	400	500	200	300	M16 x 400	<b>CILF40100</b>
5 000	100	60	3	80	400	500	200	300	M16 x 400	<b>CILF50100</b>
6 000	127	60	3	85	400	500	200	300	M18 x 500	<b>CILF60127</b>
7 000	127	60	3	85	500	500	300	400	M20 x 500	<b>CILF70127</b>

\* Nous contacter pour d'autres dimensions ou configurations

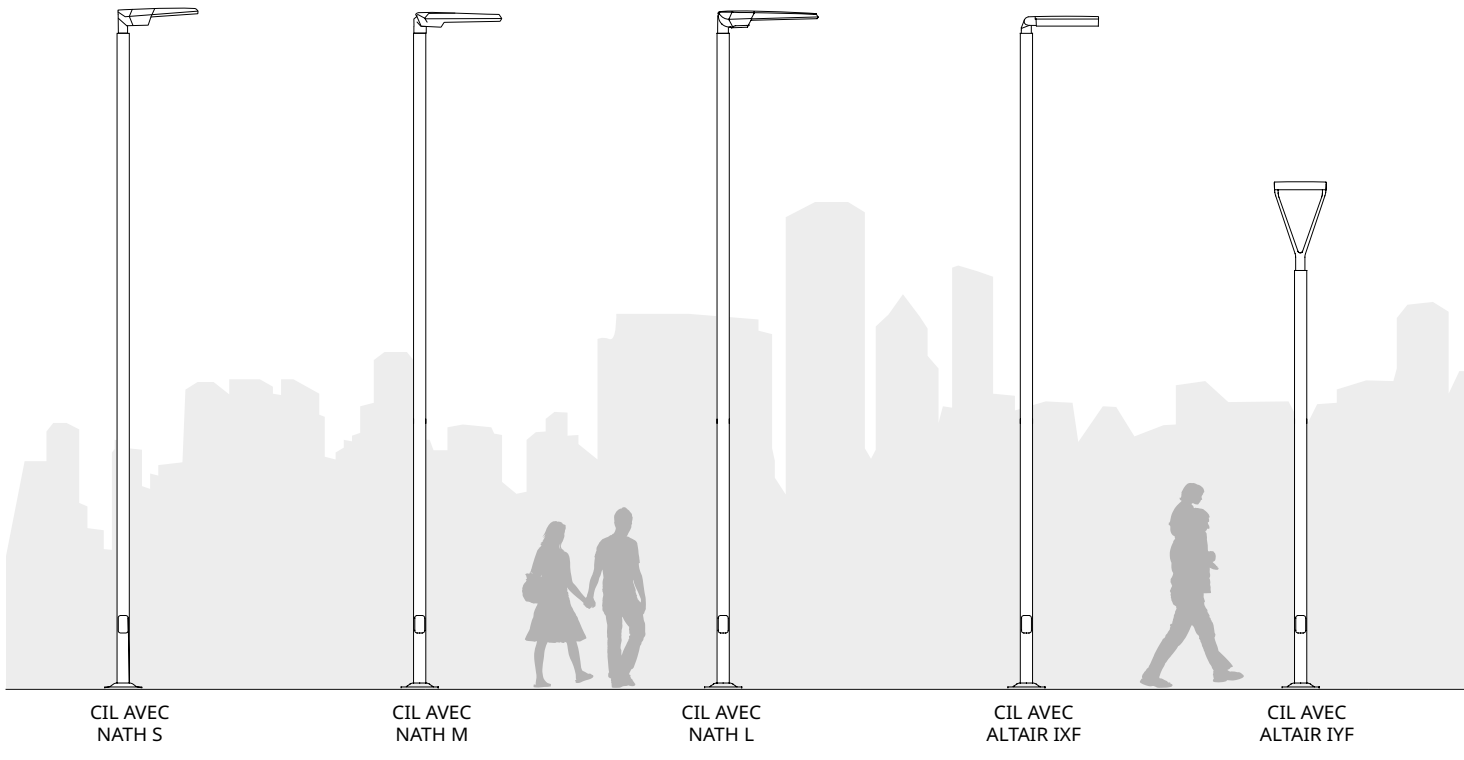
## LUMINAIRES RECOMMANDÉS (NON INCLUS)

CIL AVEC  
NATH SCIL AVEC  
NATH MCIL AVEC  
NATH LCIL AVEC  
ALTAIR IXFCIL AVEC  
ALTAIR IYF

## FINITIONS ET SYSTÈMES DE PROTECTION DU SUPPORT

	Classe de durabilité / Catégorie de corrosion atmosphérique*	 Protection Acidless	 Protection Stickless	 Protection Drawless
Finition standard : galvanisation** par immersion à chaud	-	✓		
Finition peinture standard : galvanisation** par immersion à chaud et peinture	Durabilité moyenne en environnement corrosif C4.	✓	✓	✓
Finition peinture marine : galvanisation** par immersion à chaud et peinture	Durabilité haute en environnement corrosif C5M.	✓	✓	✓

\* Conforme EN ISO 12944\*\* Conforme EN ISO 1461

Pour de plus amples informations sur les systèmes de protection et les finitions, rendez-vous aux pages 28 et 514 respectivement

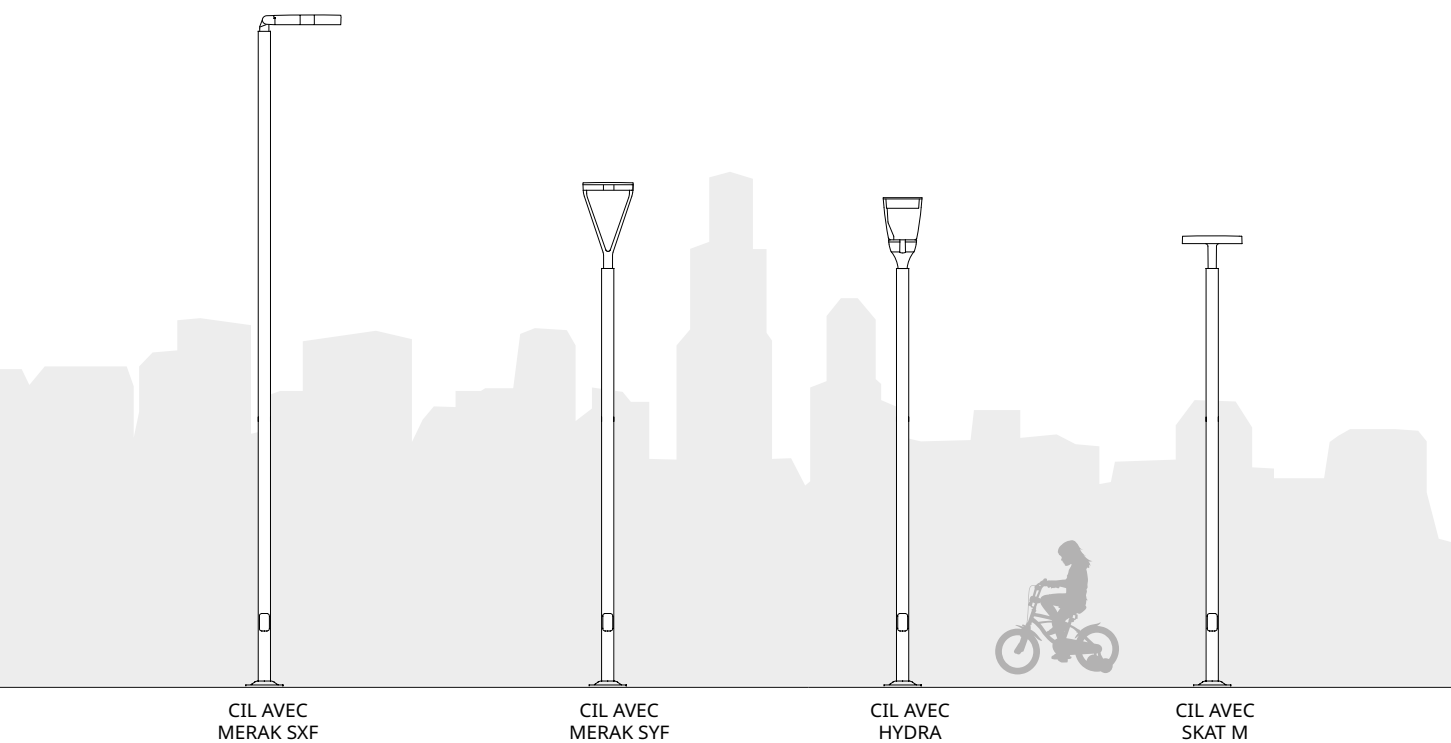

CIL AVEC  
MERAK SXFCIL AVEC  
MERAK SYFCIL AVEC  
HYDRACIL AVEC  
SKAT M

## ACCESSOIRES / PIÈCES DÉTACHÉES

Description	Référence de commande
Clé montants embout triangle 10 mm	<b>50-73265</b>
Pièce détachée trappe affleurante, diamètre de mât 100 mm, finition galvanisée	<b>50-70985</b>
Pièce détachée trappe affleurante, diamètre de mât 127 mm, finition galvanisée	<b>Nous contacter</b>

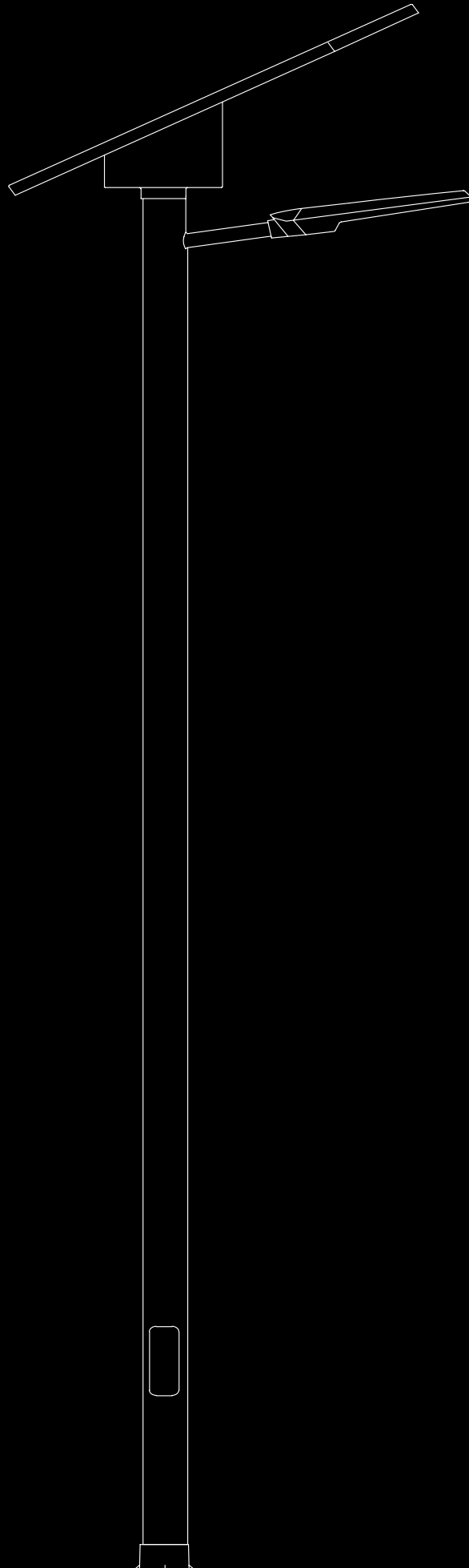

# SOLUTIONS SPÉCIFIQUES

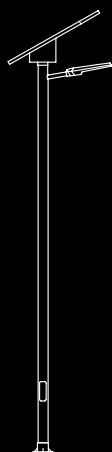

**MAGNOLIA  
SOLAIRE**  
P. 340

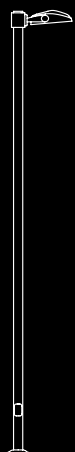

**TRAFIC  
MILOS**  
NOUVEAUTÉ  
P. 348

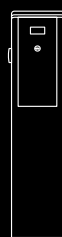

**NEON**  
NOUVEAUTÉ  
P. 358



**SM20**  
P. 366



**SM34**  
P. 374

Nos solutions spécifiques sont conçues pour remplir une fonction concrète en faveur de la sécurité, de la durabilité et de la fonctionnalité nécessaire pour la circulation des véhicules et des personnes. Nous proposons des solutions solaires équipées de panneaux solaires ainsi que des solutions destinées aux passages piétons avec des fonctionnalités techniques dernière génération, et des solutions pour la recharge des véhicules électriques.



# SOLAIRE :

## MAGNOLIA

Les solutions solaires de Simon sont équipées de panneaux solaires, mais aussi de contrôleurs solaires qui permettent de remplir les fonctions spécifiques de durabilité, sécurité et fonctionnalité.



Route



Zone de stationnement



Voie verte



Avenue



Rue piétonne



Parc / Jardin



Place



Pistes cyclables urbaines



Ronds-points / Intersections



# SOLAIRE

## CARACTÉRISTIQUES

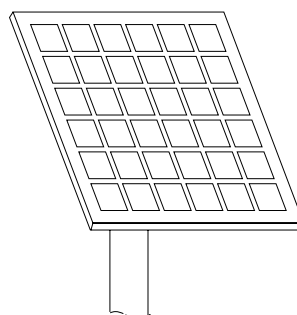

### LE PANNEAU SOLAIRE

**MAGNOLIA** : Panneau solaire monocristallin.

Inclinaison de 30° ou 60° par rapport à l'axe horizontal.

Possibilité d'orienter le panneau à 360° sur l'axe vertical.

Durée de vie de 25 ans avec une diminution de 20 % de la puissance.

Équipé d'un boîtier de raccordement étanche et de connecteurs IP66.

Surface supérieure en verre trempé de transmission élevée et de haute qualité pour garantir une haute dureté et résistance aux chocs.

### LE CONTRÔLEUR SOLAIRE

Voyant de l'état de la batterie avec alarme informant que celle-ci est déchargée.

Capteur de température interne.

Charge des batteries en trois étapes : bulk, absorption et float. Ce type de recharge permet d'optimiser la durée de vie des batteries.

Protégé contre la surtension, contre les court-circuits et contre l'inversion de polarité des panneaux solaires et/ou de la batterie.

### LA BATTERIE

Batterie au gel

1 800 cycles de durée de vie avec décharges de 30 %.

### ENTRETIEN

Les gammes CEDRUS et MAGNOLIA ne demandent pratiquement pas de maintenance grâce à la qualité élevée de leurs composants. Nous vous recommandons de suivre les indications suivantes à la fin de la durée de vie des composants :

- Remplacement de la ou des batterie(s) : 5 ans
- Remplacement du panneau solaire : 25 ans

## RÉALISATION DU PROJET

---

La réalisation d'un projet d'éclairage à l'aide de points lumineux solaires en autonomie se compose de deux études :

- **Calcul d'éclairage** pour garantir que les niveaux minimaux d'éclairage requis sont respectés en fonction du type de voie à éclairer.
- **Calcul d'autonomie** qui analyse la fiabilité énergétique de l'installation et dimensionne de manière adéquate les composants fondamentaux du point solaire autonome pour atteindre l'autonomie proposée en tenant compte des exigences en éclairage.

Ainsi, pour permettre au Département des projets de SIMON de réaliser les calculs requis, il est essentiel d'avoir le plan du projet contenant les informations sur la zone à éclairer, la classe d'éclairage exigée, etc., comme pour n'importe quel autre projet d'éclairage. Par ailleurs, nous devons connaître l'emplacement exact du projet pour pouvoir obtenir des données historiques sur le rayonnement solaire moyen et d'autres informations météorologiques à l'aide desquelles nous pouvons réaliser le calcul d'autonomie.

## DOCUMENTATION POUR LE CLIENT

---

Le Département des projets de SIMON remet au client la documentation suivante :

- **Calcul d'éclairage** indiquant les niveaux prévus.
- **Mémoire solaire** contenant l'analyse de l'autonomie prévue pour l'installation.

La mémoire solaire comprend les informations suivantes :

- Le rayonnement solaire moyen dans les douze mois de l'année pour l'emplacement géographique de l'installation, ce qui offre une prévision de l'énergie que le panneau solaire va pouvoir capter.
- Les paramètres techniques du point solaire autonome configuré spécialement pour le projet.
- L'analyse du fonctionnement du point solaire et les bilans énergétiques au cours des mois présentant le rayonnement solaire moyen le plus et le moins important.
- Le système d'économie d'énergie prévu dans le luminaire.
- Les caractéristiques techniques spécifiques des composants du point solaire.

## CHAMPS D'APPLICATION MAGNOLIA

---

Du fait des caractéristiques intrinsèques des points lumineux solaires autonomes, les champs d'application recommandés sont les suivants :

- Installations dans lesquelles le respect de l'environnement est souhaité en montant des points lumineux qui utilisent l'énergie solaire pour générer l'énergie lumineuse pendant la nuit :
  - Voies vertes
  - Avenues, rues, places et intersections
  - Parcs et grands espaces verts
- Installations qui, du fait de leur éloignement, ne permettent pas de solution reliée aux réseaux de distribution électrique économiquement viable, pour lesquelles il est donc préférable d'utiliser des solutions autonomes d'éclairage :
  - Voies de communication
  - Pistes cyclables semi-urbaines
  - Arrêts de bus ou de train isolés
  - Zones de services éloignées

Au vu des caractéristiques intrinsèques de cette technologie, nous ne recommandons pas son utilisation dans des zones qui, du fait de leur emplacement et/ou d'éléments physiques adjacents, peuvent être affectées par des zones d'ombres ayant un effet négatif sur les panneaux solaires, comme les espaces urbains avec des bâtiments d'une hauteur supérieure à celle du panneau, les espaces proches de zones boisées dépassant les panneaux ou encore les versants nord des montagnes (versants sud dans l'hémisphère Sud).



# MAGNOLIA SOLAIRE

Point solaire autonome Simon MAGNOLIA, jusqu'à 8 m de hauteur, avec fût cylindrique, fixation latérale pour luminaire par manchon, trémie de stockage et support pour le panneau solaire.





Point solaire autonome Simon **MAGNOLIA**, jusqu'à 8 m de hauteur, avec fût cylindrique, fixation latérale pour luminaire par manchon, trémie de stockage et support pour le panneau solaire.

Plaque d'assise plate avec renforcement annulaire et goussets, fût, manchon, trémie de stockage et support pour le panneau solaire fabriqués en tôle d'acier au carbone de qualité S235JR. Batterie/s à placer dans la trémie de stockage et contrôleur solaire à placer à l'intérieur du fût accessible par la trappe de visite. Trappe de visite affleurante et renforcement intérieur.

Fixation latérale du luminaire par manchon de Ø60 mm x 400 mm et 5° d'inclinaison. Fixation supérieure du panneau solaire par support à l'aide de quatre points d'ancrage et avec inclinaisons discrètes entre 30° et 60°. Possibilité d'orienter le panneau à 360° sur l'axe vertical. Indice de protection IP3X. Pour obtenir l'indice IP44, utiliser un boîtier de raccordement interne, non fourni.

Finition galvanisée par immersion à chaud et peinture couleur Simon GY9007. Autres finitions disponibles : nuancier SIMON, nuancier RAL et autres finitions de protection. Livré avec boulons d'ancrage, guide et double écrou pour mettre de niveau la base. Luminaires non inclus. Mât avec certificat de constance des performances CE.

Panneau solaire monocristallin de puissance et tension de fonctionnement variant en fonction du modèle, équipé de diodes de dérivation à haute performance pour minimiser les baisses de puissance provoquées par les ombres, boîtier de raccordement étanche et connecteurs rapides IP66.

Batterie(s) au gel à la capacité de stockage variant en fonction du modèle, de tension de fonctionnement 12 Vcc et durée de vie optimale en mode float et en cycles. Raccordement avec terminaux en cuivre plat avec boulons M8 pour optimiser le contact et éviter les décharges accidentelles de la ou des batterie(s). Contrôleur solaire pour la gestion des flux d'énergie avec capteur de température interne, division du processus de recharge des batteries en trois étapes avec protection contre la surtension, les court-circuits et les inversion de polarité du panneau solaire et/ou de la batterie, et déconnexion de la sortie de charge en cas de basse tension. Câblage spécifique à pertes faibles, de section 6 mm<sup>2</sup>, pour la connexion du panneau et de la ou des batterie(s) au contrôleur solaire. Luminaire recommandé : NATH SXF et TAU.

## DIMENSIONS ET SYSTÈMES DE FIXATION

Fixation du luminaire	Fixation latérale par manchon Ø60 mm x 400 mm et 10° d'inclinaison
Remarques	Livré avec boulons d'ancrage et guide Luminaires non inclus

## CARACTÉRISTIQUES PHYSIQUES ET MATÉRIAUX

IP	IP3X. Pour obtenir l'IP44, utiliser un boîtier de raccordement interne IP44 (non fourni avec le mât).
Fût	Cylindrique
Trappe de visite	Affleurante
Construction	Support fabriqué en une seule section avec fixation supérieure pour une trémie de stockage et support du panneau solaire
Manchon	Tôle d'acier au carbone de qualité S235JR
Trémie de stockage et support du panneau solaire	Tôle d'acier au carbone de qualité S235JR
Fût	Tôle d'acier au carbone de qualité S235JR
Plaque d'assise	Tôle d'acier plate de qualité S235JR avec renforcement annulaire et goussets

## FINITIONS

Manchon	Galvanisation et peinture de couleur GY9007 (peinture standard)
Trémie de stockage et support du panneau solaire	Galvanisation et peinture de couleur GY9007 (peinture standard)
Fût	Galvanisation et peinture de couleur GY9007 (peinture standard)
	Couleurs Simon (peinture standard / peinture marine) Couleurs nuancier RAL (peinture standard / peinture marine)

## NORMES ET CERTIFICATIONS

Support*	non applicable
Panneau solaire conforme aux normes	EN 61730 / EN 63000
Contrôleur solaire conforme aux normes	EN 61000-6-3 / EN 61000-6-2 / EN 61000-6-1 / EN 55014-1 / EN 55014-1 / EN 55014-2 / EN 62109-1 / EN IEC 63000
Batterie conforme aux normes	EN 55014-1 / EN 55014-2 / EN 61000-3-3 / EN 60335-1

## INFORMATIONS TECHNIQUES\*\* (Unités en mm)

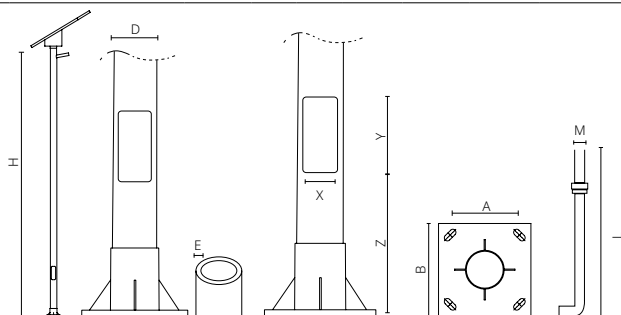



Modèle	Hauteur H	Diamètre Ø D	Épais- seur E	Porte			Plaque d'assise		Boulons M x L	Panneau solaire			batteries		Code
				X	Y	Z	A	B		Tension de fonctionnement (V <sub>CC</sub> )	Inclinaison	Nbre de bat.	Capacité (Ah)		
<b>Facteur élevé d'autonomie</b>	4 000	152	3	100	300	3 400	300	400	M24 x 800	200	24	60°	2	2 x 90	<b>5-660144-016</b>
	5 000	152	3	100	300	4 400	300	400	M24 x 800	200	24	60°	2	2 x 90	<b>5-660145-016</b>
	6 000	152	3	100	300	5 400	300	400	M24 x 800	200	24	60°	2	2 x 90	<b>5-660146-016</b>
	7 000	152	3	100	300	6 400	300	400	M24 x 800	200	24	60°	2	2 x 90	<b>5-660147-016</b>
	8 000	152	4	100	300	7 400	300	400	M24 x 800	200	24	60°	2	2 x 90	<b>5-660148-016</b>
<b>Facteur moyen d'autonomie</b>	4 000	152	3	100	300	3 400	300	400	M24 x 800	175	12	60°	1	90	<b>5-660154-016</b>
	5 000	152	3	100	300	4 400	300	400	M24 x 800	175	12	60°	1	90	<b>5-660155-016</b>
	6 000	152	3	100	300	5 400	300	400	M24 x 800	175	12	60°	1	90	<b>5-660156-016</b>

\* Les calculs structurels du support sont réalisés conformément aux critères de la norme EN 40-5. \*\* Nous contacter pour d'autres dimensions ou configurations.  
\*\*\* Les valeurs peuvent subir des variations dues à l'évolution constante des technologies.



MAGNOLIA SOLAIRE  
AVEC NATH S

FINITIONS ET SYSTÈMES DE PROTECTION DU SUPPORT

	Classe de durabilité / Catégorie de corrosion atmosphérique*	 Protection Acidless	 Protection Stickless	 Protection Drawless
Finition peinture standard : galvanisation** par immersion à chaud et peinture	Durabilité moyenne en environnement corrosif C4.	✓	✓	✓
Finition peinture marine : galvanisation** par immersion à chaud et peinture	Durabilité haute en environnement corrosif C5M.	✓	✓	✓

\* Conforme EN ISO 12944\*\* Conforme EN ISO 1461

Pour de plus amples informations sur les systèmes de protection et les finitions, rendez-vous aux pages 28 et 514 respectivement

## ACCESSOIRES / PIÈCES DÉTACHÉES

Description	Référence de commande
Clé de verrouillage triangulaire 10 mm trappe de visite	<b>50-73265</b>
Batterie au gel, 90 Ah, 12 Vcc	<b>50-73447</b>
Contrôleur solaire avec platine de montage	<b>50-73362</b>
Panneau solaire monocristallin pour points solaires de facteur élevé d'autonomie	<b>50-73449</b>
Panneau solaire monocristallin pour points solaires de facteur moyen d'autonomie	<b>50-73601</b>



# TRAFIC :

# MILOS

## ISTANIUM<sup>LED</sup>®

Les solutions spécifiques TRAFIC de SIMON ont  
soin de l'éclairage des passages piétons sans  
délaisser l'esthétique des luminaires. Elles sont  
dotées de fonctionnalités techniques dernière  
génération pour favoriser la sécurité des  
véhicules et des piétons.



Avenue



Zone commerciale



Passage piéton



# TRAFIC

## CARACTÉRISTIQUES

### DESCRIPTION

Éclairer correctement les piétons avec les nouvelles optiques asymétriques TRF et TRI pour lui éviter de rester dans la pénombre.

Ne pas éblouir la personne qui conduit en focalisant la lumière sur celle qui traverse.

Éclairer non seulement la chaussée mais également les points d'accès au trottoir.

Identifier de manière claire les passages piétons en générant le contraste le plus important grâce aux différentes températures de couleur, neutre et chaude.

Garantir, aux points de confluence des piétons, des vélos et du trafic motorisé, un bon éclairage du piéton et des points d'accès.

### TYPES DE VOIE

Rue à une voie, 3,5 m de large, sens unique de circulation :

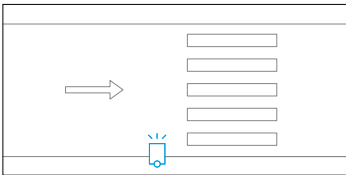

Rue à deux voies de 3,5 m, plus deux voies de stationnement, sens unique de circulation, largeur totale de 11 m :

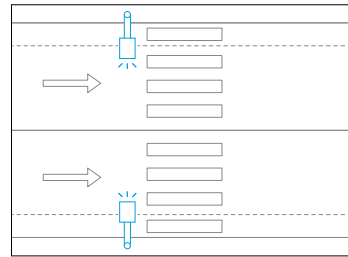

Rue à deux voies, 3,5 m de large, double sens de circulation, largeur totale de 7 m :

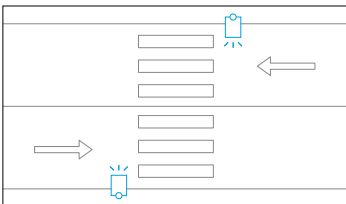

Rue à deux voies de 3,5 m, plus deux voies de stationnement, double sens de circulation, largeur totale de 11 m :

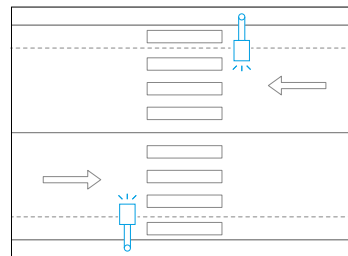

Rue à deux voies, 3,5 m de large, sens unique de circulation, largeur totale de 7 m :

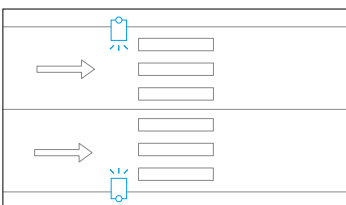

## TRAFIC MILOS

---

Configurez votre point lumineux **TRAFIC** avec le luminaire de projection Simon **Milos SXF** Istanium LED.



Finition TRFPED  
Trafic Piéton



Finition TRFSCL  
Trafic Scolaire

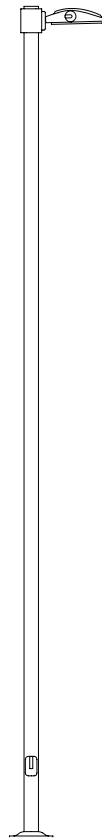

Tangentielle

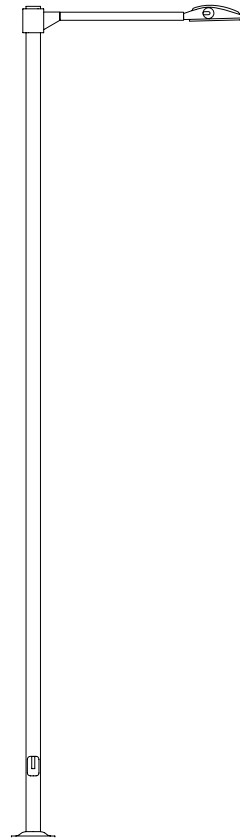

Crosse 1 150 mm



# TRAFIC MILOS

## ISTANIUM<sup>®</sup> LED

Point lumineux Simon TRAFIC MILOS LED, spécifique pour l'éclairage de passages piétons, de 5 m de hauteur avec fût cylindrique et fixation latérale pour projecteur MILOS LED, taille S, par bride tangentielle ou bride avec crose de 1,150 m de longueur.

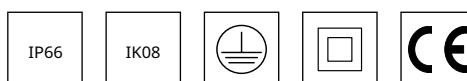

Support :

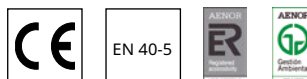

T DE COULEUR : NDL 4 000 K | WDL 3 000 K | SDL 2 700 K\* | XDL 2 200 K\* | APC\*

INDICE DE RENDU DE COULEUR : > 70

ULR : 0 %\*\*

DURÉE DE VIE DES LED (L90 B10 À  $T_a = 25\text{ °C}$  ET  $T_j = 95\text{ °C}$ ) : 100 000 h

\* Sur demande \*\* La valeur peut varier en fonction de l'optique

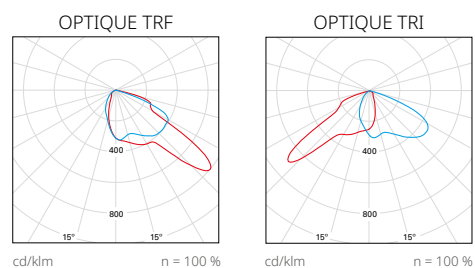

— C0 - C180 — C90 - C270



Point lumineux Simon **TRAFIC MILOS LED**, spécifique pour l'éclairage de passages piétons, de 5 m de hauteur avec fût cylindrique et fixation latérale pour projecteur **MILOS LED**, taille S, par bride tangentielle ou bride avec crosse de 1,150 m de longueur. Support doté d'une plaque d'assise emboutie, fût et crosse fabriqués en tôle d'acier au carbone de qualité S235JR. Brides fabriquées en alliage d'aluminium. Trappe de visite affleurante et renforcement intérieur. Fixation latérale du projecteur par bride, avec ancrage par lyre avec vis ou fixation latérale du projecteur par bride avec crosse, avec platine pour l'ancrage par lyre avec vis. Indice de protection IP3X. Pour obtenir l'indice IP44, utiliser un boîtier de raccordement interne, non fourni. Finition galvanisée par immersion à chaud et peinture. Finition TRAFIC PIÉTON : support peint de couleur Simon RD3000 et bride / crosse peintes de couleur Simon WH9003. Finition TRAFIC SCOLAIRE : support peint de couleur Simon BL5015 et bride / crosse peintes de couleur Simon WH9003. Autres finitions de protection disponibles. Livré avec boulons d'ancrage, guide et double écrou pour mettre de niveau la base. Mât avec certificat de constance des performances CE. Projecteur spécifique Simon MILOS LED, taille S, en fonte d'aluminium. Surface plate. Système de refroidissement interne à ailettes. Montage possible d'un connecteur **Zhaga / NEMA dans la partie supérieure**. Accès à l'appareillage et maintenance par la partie inférieure avec levier frontal, sans outils. Diffuseur en verre trempé transparent plat qui facilite le nettoyage et protège l'optique du rayonnement UV. Indice de protection **IP66** pour le projecteur complet et indice de résistance aux chocs **IK08**. Montage disponible de deux optiques de type multi-array doublement asymétriques, spécifiques pour l'éclairage de passages piétons pour orienter le flux lumineux en maintenant l'axe longitudinal du projecteur transversal à la chaussée. Quatre températures de couleur disponibles en lumière blanche ; APC (Amber Phosphor Converted) pour les zones spécialement protégées. Durée de vie des **LED L90 B10 : 100 000 heures**. Les blocs lumineux Istanium LED peuvent être remplacés ou renouvelés une fois le luminaire en place, ce qui permet de prolonger sa durée de vie. En outre, grâce à leur système de LED modulaire, ils offrent une grande variété d'options de caractéristiques lumineuses. Pourcentage de flux lumineux émis vers l'hémisphère supérieur (**ULR**) égal à **0 %** avec une inclinaison de 0° à ± 5° (vérifier selon l'optique utilisée). Doté d'un appareillage électronique de **Classe I** et de **Classe II** avec tension d'alimentation de 230 V<sub>ca</sub>/50 Hz. Possibilité d'inclure une protection supplémentaire contre les surtensions **10 kV/10 kA**. Gradation en option avec ligne de commande 2N+, sans ligne de commande (gradation automatique) 2N-, par régulateur de flux depuis tableau CAD, par télégestion via protocole 1.10V ou DALI en fonction du modèle de luminaire. Programmation sur mesure et maintien d'un flux de sortie constant en option (**CLO**). Finition TRAFIC PIÉTON : corps et lyre peints de couleur Simon RD3000 et enjoliveur de lyre peint de couleur Simon WH9003. Finition TRAFIC SCOLAIRE : corps et lyre peints de couleur Simon BL5015 et enjoliveur de lyre peint de couleur Simon WH9003. Finition possible : peinture marine pour les environnements corrosifs avec une durabilité élevée dans un environnement **C5M**. Dimensions 260 x 395 x 105 mm. Luminaire compatible avec **Zhaga-D4i**.

## LUMINAIRE

## CARACTÉRISTIQUES PHYSIQUES ET MATÉRIAUX

IP	IP66
IK	IK08
Corps	Aluminium moulé sous pression
Système de fermeture	Levier en aluminium moulé sous pression et peint
Système de fixation	Tôle d'acier galvanisée et peinte
Diffuseur	Verre trempé transparent plat de sécurité

## PARAMÈTRES ÉLECTRIQUES \* ET CONNECTIVITÉ

Ta (température de travail)	-20 °C à +35 °C	
Gradation**	<b>2N-</b> Sans ligne de commande <b>Dxxx</b> Sans ligne de commande programmée sur mesure <b>2N+</b> Avec ligne de commande <b>CAD</b> Régulateur de flux sur tableau <b>1N (100 %)</b> Sans gradation <b>1.10V</b> Gradation par entrée du protocole 1.10V <b>DALI</b> Gradation via protocole DALI	
	Activation possible de la fonction <b>CLO</b> , qui compense la diminution de la lumière émise par les LED en augmentant progressivement leur courant d'alimentation. Possibilité d'installer un connecteur <b>Zhaga / NEMA</b> sur la partie supérieure du luminaire conformément au Livre 18 du Consortium Zhaga.	
	<b>Luminaires alimentés sur secteur</b>	
Tension d'alimentation	220-240 Vca	
Fréquence	50/60 Hz	
Protection contre les surtensions	6 kV (Augmentation possible à 10 kV/10 kA sur demande)	
Facteur de puissance (cos)	≥ 0,95	
Protection électrique du luminaire	Classe I ou II	
Puissance en fonction du modèle***	12 LED	24 LED
Courant d'alimentation	1 mod	2 mod
HIGH EFFICIENCY	12 W	24 W
HIGH BALANCE	18 W	36 W
HIGH FLUX	24 W	49 W

## NORMES ET CERTIFICATIONS



Luminaire conforme aux normes : EN 60598-2-5 / EN 62493 / EN 55015 / EN 61547 / EN 61000-3-2 / EN 50581  
 Support conforme à la norme : EN 40-5

Garantie	5 ans pour les luminaires et blocs lumineux
Livraison et emballage	Pour protéger le produit pendant le transport et le stockage, le luminaire est emballé dans un carton recyclable. Mât emballé pour être protégé dans de la mousse de polyéthylène <i>->(foam</i>) en bobine et plaque de fixation avec mousse sur les bords.
Maintenance luminaire	La surface du diffuseur doit toujours être propre afin de permettre une diffusion optimale de la lumière. Utiliser un chiffon humide sans produit agressif ni détergent. Lubrifier les joints d'étanchéité et les remplacer lorsqu'ils se fendillent sous l'action du temps. Lubrifier les fermetures et/ou les charnières des parties mobiles. Garder la surface de rayonnement thermique propre afin de garantir la bonne dissipation et d'optimiser le flux lumineux et de prolonger la durée de vie des LED.

\* Les valeurs indiquées correspondent à l'état actuel de la technologie. \*\* Nous contacter pour d'autres réglementations. \*\*\* La puissance du luminaire peut subir des variations d'environ ± 7 %.

## SUPPORT

## DIMENSIONS ET SYSTÈMES DE FIXATION

Fixation du luminaire	Par lyre Ø13 mm, Ø15 mm, Ø13 mm
Remarques	Livré avec boulons d'ancrage et guide

## CARACTÉRISTIQUES PHYSIQUES ET MATÉRIAUX

IP	Pour obtenir l'IP44, utiliser un boîtier de raccordement interne IP44 (non fourni avec le mât).
Fût	Cylindrique
Trappe de visite	Affleurante
Construction	Formé d'un fût, d'une bride et de crosse (en option)
Crosse	Tôle d'acier au carbone de qualité S235JR
Bride	Aluminium moulé sous pression
Fût	Tôle d'acier au carbone de qualité S235JR
Plaque d'assise	Tôle d'acier emboutie de qualité S235JR

## FINITIONS

	TRAFIC PIÉTON	TRAFIC SCOLAIRE
Corps Projecteur	RD3000 (peinture standard)	BL5015 (peinture standard)
Lyre projecteur	RD3000 (peinture standard)	BL5015 (peinture standard)
Enjoliveur de lyre	WH9003 (peinture standard)	WH9003 (peinture standard)
Crosse / Bride	WH9003 (peinture standard)	WH9003 (peinture standard)
Mât	RD3000 (peinture standard) (peinture marine)	BL5015 (peinture standard) (peinture marine)

## EXEMPLES TYPES

**A. Rue à une voie, 3,5 m de large, sens unique de circulation**

Point lumineux TRAFIC de 5 m de hauteur placé sur le trottoir droit, avant d'arriver au passage piéton en fonction du sens de circulation.

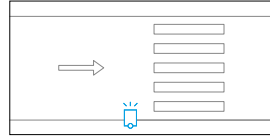

Finition	Nbre de points lumineux	Optique	Gradation	Longueur de la crosse	Description	Référence de commande
● TRAFIC PIÉTON	1	TRF	1N - Sans gradation	Tangentielle	TRFMIS05FMTRFWDL_36W530IA23_1N_C2TRFPED	<b>506-003255603</b>
● TRAFIC SCOLAIRE	1	TRF	1N - Sans gradation	Tangentielle	TRFMIS05FMTRFWDL_36W530IA23_1N_C2TRFSC	<b>506-003255604</b>

**B. Rue à deux voies de 3,5 m de large, double sens de circulation, largeur totale 7 m**

Deux points lumineux TRAFIC de 5 m de hauteur placés sur les deux trottoirs, avant d'arriver au passage piéton en fonction du sens de circulation de chaque voie.

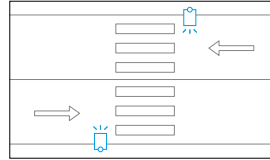

Finition	Nbre de points lumineux	Optique	Gradation	Longueur de la crosse	Description	Référence de commande
● TRAFIC PIÉTON	2	TRF	1N - Sans gradation	Tangentielle	TRFMIS05FMTRFWDL_36W530IA23_1N_C2TRFPED	<b>506-003255603</b>
● TRAFIC SCOLAIRE	2	TRF	1N - Sans gradation	Tangentielle	TRFMIS05FMTRFWDL_36W530IA23_1N_C2TRFSC	<b>506-003255604</b>

**C. Rue à deux voies de 3,5 m de large, sens unique de circulation, largeur totale 7 m**

Deux points lumineux TRAFIC de 5 m de hauteur placés sur les deux trottoirs avant d'arriver au passage piéton, optique TRF sur le côté droit et optique TRI sur le côté gauche en fonction du sens de circulation.

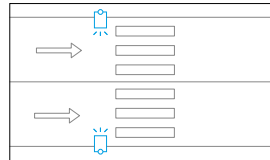

Finition	Nbre de points lumineux	Optique	Gradation	Longueur de la crosse	Description	Référence de commande
● TRAFIC PIÉTON	1	TRF	1N - Sans gradation	Tangentielle	TRFMIS05FMTRFWDL_36W530IA23_1N_C2TRFPED	<b>506-003255603</b>
	1	TRI	1N - Sans gradation	Tangentielle	TRFMIS05FMTRIWDL_36W530IA23_1N_C2TRFPED	<b>506-006237603</b>
● TRAFIC SCOLAIRE	1	TRF	1N - Sans gradation	Tangentielle	TRFMIS05FMTRFWDL_36W530IA23_1N_C2TRFSC	<b>506-003255604</b>
	1	TRI	1N - Sans gradation	Tangentielle	TRFMIS05SMTRIWDL_36W530IA23_1N_C1TRFSC	<b>506-006237604</b>

**D. Rue à deux voies de 3,5 m de large, plus deux voies de stationnement, double sens de circulation, largeur totale 11 m**

Deux points lumineux TRAFIC de 5 m de hauteur avec crosse de 1,15 m sur les deux trottoirs, avant d'arriver au passage piéton en fonction du sens de circulation de chaque voie.

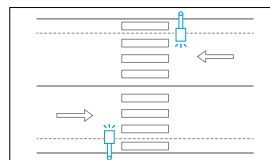

Finition	Nbre de points lumineux	Optique	Gradation	Longueur de la crosse	Description	Référence de commande
● TRAFIC PIÉTON	2	TRF	1N - Sans gradation	1 150 mm	TRAMIS05FMTRFWDL_49W700IA23_1N_C2TRFPED	<b>505-003058603</b>
● TRAFIC SCOLAIRE	2	TRF	1N - Sans gradation	1 150 mm	TRAMIS05FMTRFWDL_49W700IA23_1N_C2TRFSC	<b>505-003058604</b>

**E. Rue à deux voies de 3,5 m de large, plus deux voies de stationnement, sens unique de circulation, largeur totale 11 m**

Deux points lumineux TRAFIC de 5 m avec crosse de 1,15 m sur les deux trottoirs, avant d'arriver au passage piéton en fonction du sens de circulation de chaque voie.

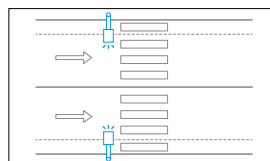

Finition	Nbre de points lumineux	Optique	Gradation	Longueur de la crosse	Description	Référence de commande
● TRAFIC PIÉTON	1	TRF	1N - Sans gradation	1 150 mm	TRAMIS05FMTRFWDL_49W700IA23_1N_C2TRFPED	<b>505-003058603</b>
	1	TRI	1N - Sans gradation	1 150 mm	TRAMIS05FMTRIWDL_49W700IA23_1N_C2TRFPED	<b>505-006238603</b>
● TRAFIC SCOLAIRE	1	TRF	1N - Sans gradation	1 150 mm	TRAMIS05FMTRFWDL_49W700IA23_1N_C2TRFSC	<b>505-003058604</b>
	1	TRI	1N - Sans gradation	1 150 mm	TRAMIS05FMTRIWDL_49W700IA23_1N_C2TRFSC	<b>505-006238604</b>



## PARAMÉTRAGE DE VOTRE TRAFIC MILOS

Modèle	Optique	T de couleur	Flux	Appareillage	Gradation	Protection	Finition	Description
<b>TRFMIS05FM</b>								Point lumineux Simon TRAFIC MILOS Istanium® S, hauteur 5 000 mm, trappe de visite et plaque de fixation emboutie en fonction des dimensions
<b>TRAMIS05FM</b>								Point lumineux Simon TRAFIC MILOS Istanium® S, hauteur de 5 000 mm, avec une crosse de 1,15m, trappe de visite et plaque de fixation emboutie en fonction des dimensions
	<b>TRF</b>							Optique Trafic
	<b>TRI</b>							Optique Trafic Inversée
		<input type="radio"/> <b>NDL</b> <input type="radio"/> <b>WDL</b> <input type="radio"/> <b>SDL</b> <input type="radio"/> <b>XDL</b>						Lumière du jour neutre – 4 000 K Lumière du jour chaude – 3 000 K Lumière du jour douce – 2 700 K Lumière du jour extra chaude – 2 200 K
			<b>_36W530</b>					36 W 530 mA 4 960 lm à 4 000 K 24 LEDS
			<b>_49W700</b>					49 W 700 mA 6 330 lm à 4 000 K 24 LEDS
				<b>IA23_</b>				Appareillage électronique 230 Vca 50/60 Hz, protection standard contre les surtensions de 6 kV
				<b>IA23S</b>				Appareillage électronique 230 Vca 50/60 Hz, protection supplémentaire contre les surtensions de 10 kV
				<b>2N_-</b>				Gradation sans ligne de commande (gradation automatique)
				<b>2N+_-</b>				Gradation avec ligne de commande
				<b>1N_-</b>				Sans gradation (on/off)
				<b>CAD_-</b>				Gradation du flux sur tableau (régulateur dans le tableau électrique)
				<b>1-10</b>				Gradation via protocole 1.10 V
				<b>DALI</b>				Gradation via protocole DALI
				<b>DXXX</b>				Gradation sans ligne de commande (programmée sur mesure)
						<b>C1</b>		Protection électrique du luminaire de Classe I
						<b>C2</b>		Protection électrique du luminaire de Classe II
							<b>TRFPED</b>	Finition TRFPED, Trafic Piéton
							<b>TRFSCL</b>	Finition TRFSCL, Trafic Scolaire

## INFORMATIONS TECHNIQUES (unités en mm)

Hauteur	Diamètre	Épaisseur	Trappe			Plaque d'assise		Boulons	Crosse	
H	Ø D	E	X	Y	Z	A	B	M x L	L1	Exemple
5 000	100	3	80	400	500	200	300	M18 x 500	0	A-B-C
5 000	100	3	80	400	500	200	300	M18 x 500	1 150	D-E

Le flux de sortie du luminaire peut varier d'environ ± 6 % par rapport aux données publiées, en fonction des conditions techniques et/ou de l'évolution constante des technologies LED. La puissance du luminaire peut varier d'environ ± 7 % par rapport aux données publiées, en fonction des conditions techniques et/ou de l'évolution constante des technologies.



TRAFIC MILOS TANGENTIELLE

TRAFIC MILOS CROSSE 1 150 MM

ACCESSOIRES / PIÈCES DÉTACHÉES

Description	Référence de commande
Clé de verrouillage triangulaire 10 mm trappe de visite	50-73265

FINITIONS ET SYSTÈMES DE PROTECTION DU SUPPORT

	Classe de durabilité / Catégorie de corrosion atmosphérique*	Protection Acidless	Protection Stickless	Protection Drawless
Finition peinture standard : galvanisation** par immersion à chaud et peinture	Durabilité moyenne en environnement corrosif C4.	✓	✓	✓
Finition peinture marine : galvanisation** par immersion à chaud et peinture	Durabilité haute en environnement corrosif C5M.	✓	✓	✓

\* Conforme EN ISO 12944\*\* Conforme EN ISO 1461

Pour de plus amples informations sur les systèmes de protection et les finitions, rendez-vous aux pages 28 et 514 respectivement





# NEON

Simon Neon Street est la solution idéale pour recharger des véhicules électriques en milieu urbain. Grâce à sa facilité d'installation et son parfait compromis entre fonctionnalité, prix, esthétique et durabilité, Simon Neon est la borne de recharge de véhicules électriques idéale pour différents environnements tels que les parkings publics ou privés.



Ville



Hôtels



Parking  
d'entreprise



### Connectivité

Possibilité d'intégrer Simon Neon à différentes plateformes et applications de gestion, permettant l'interopérabilité avec d'autres systèmes grâce au protocole standard OCPP. Communications Ethernet ou en option via un modem 4G.



### Sécurité

Le système Simon Neon comprend un système de déconnexion automatique en cas d'ouverture de la porte pour protéger l'utilisateur ou spécialiste en charge de la maintenance. Les portes sont uniquement accessibles à l'aide d'une clé spéciale de type bumping afin de bloquer l'accès au personnel non autorisé.



IK10



IP54



### Gestion de la puissance

Avec Simon Neon, les grandes installations ne sont plus un problème. La puissance de recharge peut être adaptée aux limites et aux caractéristiques de chaque environnement, entre les bornes de recharge, mais aussi entre les prises d'une même borne.

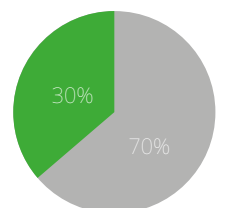
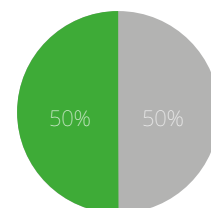
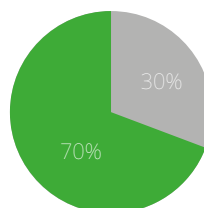

 Punto de recarga Simon Neon

 Otros Consumos



## DESIGN ET FONCTIONNALITÉ :



### Robustesse

La carcasse IP54 et IK10, fabriquée en acier inoxydable AISI 304, possède des caractéristiques excellentes qui permettent de l'utiliser dans les conditions les plus extrêmes : résistance à la corrosion, à la chaleur et aux basses températures, propriétés mécaniques améliorées avec une surface recouverte d'une couche de passivation au chrome.

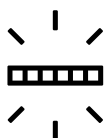

### Voyant LED 360°

Solution unique sur le marché qui permet d'identifier rapidement et à distance si la borne est libre, en cours de recharge ou hors service, depuis n'importe quel endroit du parking.

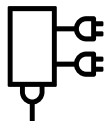

### Connexion entre les bornes

Simon Neon fournit un système de connexion maître-esclave pour simplifier l'installation et la gestion des bornes de recharge. Ce système permet de connecter jusqu'à 12 points de recharge sans avoir besoin d'autres éléments externes, ce qui permet de gérer la puissance et les utilisateurs intelligemment et efficacement.



L'équilibrage des recharges est géré selon la méthode 1 équipement maître - 11 esclaves. À partir de ce nombre de bornes, notre système d'équilibrage des charges SIMON ELECTRON MANAGER gère efficacement les charges pour 64 bornes, sans être connecté au Cloud et en évitant les incidents dus à des pannes de réseau ou à une couverture réseau insuffisante.

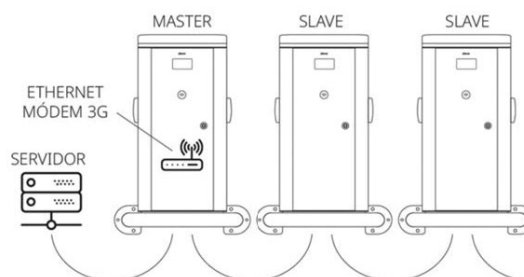



Avec câble  
lisse de  
5 mètres



Avec câble en  
spirale  
de 4 mètres



Avec prise  
sans câble



Avec câble  
lisse de  
5 mètres



Avec câble de  
4 mètres en  
spirale



Avec prise  
sans câble

## DIMENSIONS

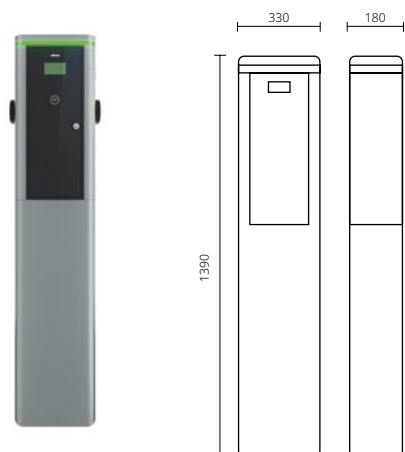

## CARACTÉRISTIQUES COMMUNES

Mesure de la puissance	Compteur MID pour connecteur
Écran	Écran LCD
Lecteur RFID	ISO 14443A - Mifare - 13,56 MHz
Voyant d'état	LED 360°
Communications	RS-485, Ethernet, modem (en option), OCPP 1.5 / 1.6 JSON / Modbus TCP/IP (en option).
Multipoint	Il est possible de connecter plusieurs bornes entre elles (jusqu'à 12), en procédant à un équilibrage de la puissance.

## CARACTÉRISTIQUES PHYSIQUES ET MATÉRIAUX

IP	IP54
IK	IK10
Temp. de travail	-30 °C à +50 °C
Corps	Acier inoxydable AISI 304
Frontal	Polycarbonate

## PARAMÈTRES ÉLECTRIQUES

Tension d'alimentation	230 - 400 Vca
Fréquence	50 Hz
Intensité maximale/prise	32 A
Puissance maximale/entrée	14,8/44 kW - 64 A (valeurs inférieures configurables).
Protection différentielle	Interrupteur différentiel avec réenclenchement automatique de classe A 30 mA par connecteur en option
Protection magnétothermique	Interrupteur magnétothermique Courbe C par connecteur.



## CONFIGUREZ VOTRE SIMON NEON

0	6	Montage	Connectivité	Nombre de prises	Puissance totale	Connecteur	Protections	Cas particuliers	Description
		2							Borne de recharge mât
		3							Borne de recharge mur
			0						Basique
			1						Modem
				2					2 prises
					1				44 kW
					3				14,8 kW
						1			Prise T2
						2			Câble 5 m T2 droit
						3			Câble 4 m spiralé
							-1		Protections de base
							-3		Prot. + Dif. Réenclenchement automatique
								00	Finition standard

## RÉFÉRENCES STANDARD

Références	Montage	Connectivité	Puissance	Connecteur	Protections
<b>0620231-100</b>	Neon Mât	Basique	14,8 kW	Prise T2	Protections de base
<b>0620232-100</b>	Neon Mât	Basique	14,8 kW	Câble 5 m T2 droit	Protections de base
<b>0620211-100</b>	Neon Mât	Basique	44 kW	Prise T2	Protections de base
<b>0620212-100</b>	Neon Mât	Basique	44 kW	Câble 5 m T2 droit	Protections de base
<b>0621231-100</b>	Neon Mât	Modem	14,8 kW	Prise T2	Protections de base
<b>0621232-100</b>	Neon Mât	Modem	14,8 kW	Câble 5 m T2 droit	Protections de base
<b>0621233-100</b>	Neon Mât	Modem	14,8 kW	Câble 4 m spiralé	Protections de base
<b>0621211-100</b>	Neon Mât	Modem	44 kW	Prise T2	Protections de base
<b>0621212-100</b>	Neon Mât	Modem	44 kW	Câble 5 m T2 droit	Protections de base
<b>0621213-100</b>	Neon Mât	Modem	44 kW	Câble 4 m spiralé	Protections de base
<b>0621211-300</b>	Neon Mât	Modem	44 kW	Prise T2	Prot. + Dif. Réenclenchement automatique
<b>0621231-300</b>	Neon Mât	Modem	14,8 kW	Prise T2	Prot. + Dif. Réenclenchement automatique
<b>0630231-100</b>	Neon Mur	Basique	14,8 kW	Prise T2	Protections de base
<b>0630232-100</b>	Neon Mur	Basique	14,8 kW	Câble 5 m T2 droit	Protections de base
<b>0630211-100</b>	Neon Mur	Basique	44 kW	Prise T2	Protections de base
<b>0630212-100</b>	Neon Mur	Basique	44 kW	Câble 5 m T2 droit	Protections de base
<b>0631231-100</b>	Neon Mur	Modem	14,8 kW	Prise T2	Protections de base
<b>0631232-100</b>	Neon Mur	Modem	14,8 kW	Câble 5 m T2 droit	Protections de base
<b>0631233-100</b>	Neon Mur	Modem	14,8 kW	Câble 4 m spiralé	Protections de base
<b>0631211-100</b>	Neon Mur	Modem	44 kW	Prise T2	Protections de base
<b>0631212-100</b>	Neon Mur	Modem	44 kW	Câble 5 m T2 droit	Protections de base
<b>0631213-100</b>	Neon Mur	Modem	44 kW	Câble 4 m spiralé	Protections de base
<b>0631211-300</b>	Neon Mur	Modem	44 kW	Prise T2	Prot. + Dif. Réenclenchement automatique
<b>0631231-300</b>	Neon Mur	Modem	14,8 kW	Prise T2	Prot. + Dif. Réenclenchement automatique







# SM20

Simon SM20 est une borne de recharge de pointe pour les véhicules électriques, spécialement conçue pour les installations multipoints et multi-utilisateurs. Mise au point et conçue pour créer un réseau de bornes de recharges, la solution Simon SM20 vous permettra de favoriser l'adoption des véhicules électriques, plus propres et plus respectueux de l'environnement.



Parkings



Hôtels



Hôpitaux



Centres  
commerciaux



Entreprises  
privées



Gestion  
du parc  
automobile

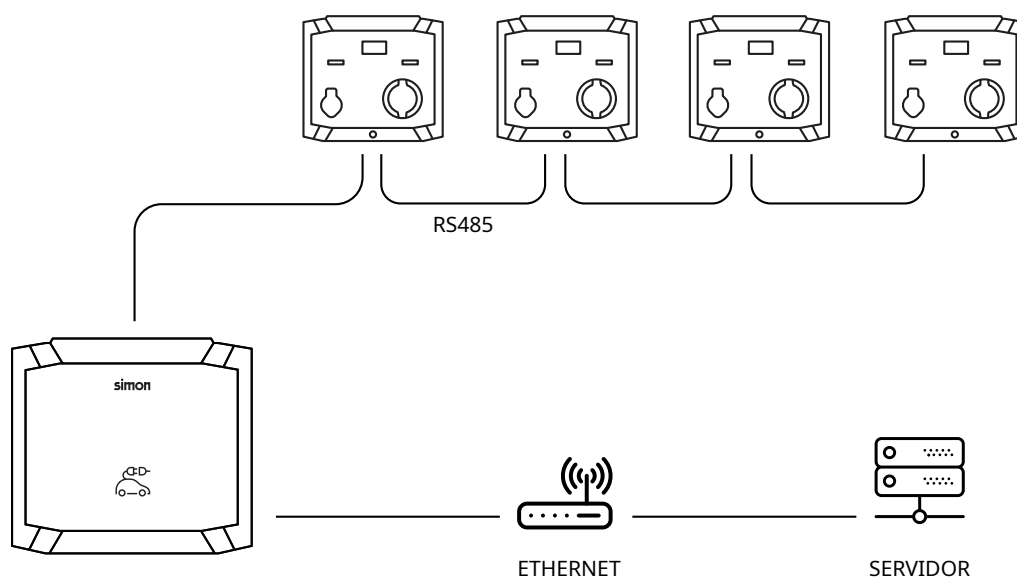

### Solution intelligente d'équilibrage de la recharge

Simon Electron Manager est un dispositif qui permet d'équilibrer intelligemment la puissance disponible en fonction des bornes de recharge utilisées et de la demande des véhicules. La recharge est ainsi optimisée en fonction des kW disponibles dans l'installation et chaque véhicule est alimenté avec la puissance maximale que la borne de charge peut dispenser.

Ce système d'équilibrage intelligent est spécialement conçu pour tous les types d'installations multipoints. Simon Electron Manager permet de gérer jusqu'à 128 prises et permet la configuration et le contrôle via PC ou serveur web, ce qui facilite l'identification des utilisateurs ayant accès aux bornes de recharge via des cartes RFID.

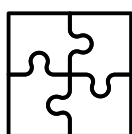

### Solution compatible

La solution Electron Manager est compatible avec l'ensemble de la gamme de bornes de recharge SIMON : NEON, SM20 et SM34.



## DESIGN ET FONCTIONNALITÉ :



### Adaptable et évolutif

Simon SM20 est un dispositif qui peut être installé en tant que point unique ou multipoint. Adapter les besoins en matière de gestion de l'énergie en fonction du volume des bornes de recharge.

Dans les installations comportant jusqu'à 12 bornes, vous pouvez mettre en place un dispositif maître qui dirige la répartition de la charge à parts égales entre les bornes utilisées. Nous recommandons de l'installer avec le Simon Electron Manager, qui vous aidera à équilibrer intelligemment la recharge en fonction des bornes occupées et de la demande de chaque véhicule raccordé. Cette solution vous permettra également d'augmenter facilement le nombre d'appareils au fil du temps, car il est conçu pour accueillir jusqu'à 128 prises connectées.



### Sécurité

Il est doté d'un système de retenue du câble pour éviter les vols.



### Polyvalence architecturale

Simon SM20 est conçu pour être fixé à un mur. Il est toutefois possible d'ajouter un support vertical pour pouvoir installer un ou deux systèmes sur une colonne.

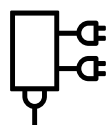

### Combinaison de prises Schuko - IEC 62196 Type 2

Simon SM20 peut être complété par un connecteur Schuko pour la recharge des véhicules électriques de faible puissance tels que les motos et les scooters, en plus du connecteur IEC 62196 Type 2.

## DIMENSIONS

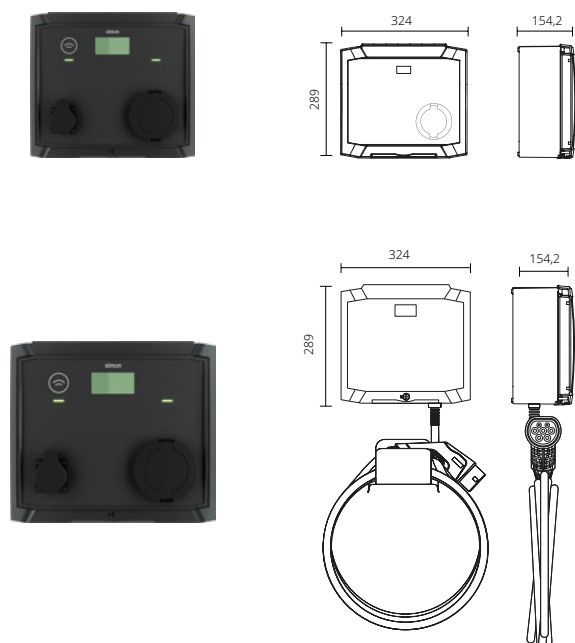

## CARACTÉRISTIQUES COMMUNES

Mesure de la puissance	Compteur MID pour connecteur
Écran	Écran LCD
Lecteur RFID	ISO 14443A - Mifare - 13,56 MHz
Voyant d'état	LED 360°
Communications	RS-485, Ethernet, modem (en option), OCPP 1.5 / 1.6 JSON / Modbus TCP/IP (en option).
Multipoint	Il est possible de connecter plusieurs bornes entre elles (jusqu'à 12), en procédant à un équilibrage de la puissance.

## CARACTÉRISTIQUES GÉNÉRALES

Courant maximal par connecteur	32 A (Type 2) 10 A (Schuko)
Mode de charge	Mode 3 (Type 2) Modes 1 et 2 (Schuko)
Compteur secondaire	Inclus, par prise, avec le certificat MID
Écran LCD	Inclus
Équilibrage de la puissance entre les prises	Oui
Maître-esclave	Oui, max. 12 appareils (1 maître, 11 esclaves)
Indication de l'état	Voyant LED d'état sur la face avant
Lecteur RFID	Oui (ISO14443A / Mifare - 13,56 MHz), 2 cartes incluses
Communications	Ethernet, RS485 (multi-points)
Protocole	TCP, IP
Sécurité :	Verrouillage du connecteur

## CARACTÉRISTIQUES PHYSIQUES ET MATÉRIAUX

IP	IP54
IK	IK10
Temp. de travail	-30 °C à +50 °C
Boîtier	ABS
Dimensions et poids	324 mm x 289 mm x 154 mm, 6 kg
Finition	Standard Simon
Maintenance	Ouverture frontale
Section de câble admise	Jusqu'à 25 mm <sup>2</sup>
Compatibilité	Electron Manager, Accessoire pour analyseur SPL

## PARAMÈTRES ÉLECTRIQUES

Tension d'alimentation	230 - 400 Vca
Fréquence	50 Hz
Intensité maximale/prise	32 A (Type 2) 10 A (Schuko)
Puissance maximale/entrée	7,4 kW - 32 A / 22 kW - 32 A (valeurs inférieures configurables)
Protection différentielle	Interrupteur différentiel de classe A 30 mA par connecteur
Protection magnétothermique	Interrupteur magnétothermique Courbe C par connecteur.

## RÉFÉRENCES STANDARD

Références	Montage	Connectivité	Puissance	Connecteur	Protections
0640141-000	Mur	Ethernet	7,4 kW	Base T2	-
0640141-100	Mur	Ethernet	7,4 kW	Base T2	Automatique Courbe en C + Différentiel Classe A 30 mA
0641141-000	Mur	Ethernet + Modem	7,4 kW	Base T2	-
0641141-100	Mur	Ethernet + Modem	7,4 kW	Base T2	Automatique Courbe en C + Différentiel Classe A 30 mA
0640341-000	Mur	Ethernet	7,4 kW	Base T2 + Schuko	-
0640341-100	Mur	Ethernet	7,4 kW	Base T2 + Schuko	Automatique Courbe en C + Différentiel Classe A 30 mA
0641341-000	Mur	Ethernet + Modem	7,4 kW	Base T2 + Schuko	-
0641341-100	Mur	Ethernet + Modem	7,4 kW	Base T2 + Schuko	Automatique Courbe en C + Différentiel Classe A 30 mA
0640142-000	Mur	Ethernet	7,4 kW	Câble 5 m T2 droit	-
0640142-100	Mur	Ethernet	7,4 kW	Câble 5 m T2 droit	Automatique Courbe en C + Différentiel Classe A 30 mA
0641142-000	Mur	Ethernet + Modem	7,4 kW	Câble 5 m T2 droit	-
0641142-100	Mur	Ethernet + Modem	7,4 kW	Câble 5 m T2 droit	Automatique Courbe en C + Différentiel Classe A 30 mA
0640121-000	Mur	Ethernet	22 kW	Base T2	-
0640121-100	Mur	Ethernet	22 kW	Base T2	Automatique Courbe en C + Différentiel Classe A 30 mA
0641121-000	Mur	Ethernet + Modem	22 kW	Base T2	-
0641121-100	Mur	Ethernet + Modem	22 kW	Base T2	Automatique Courbe en C + Différentiel Classe A 30 mA
0640122-000	Mur	Ethernet	22 kW	Câble 5 m T2 droit	-
0640122-100	Mur	Ethernet	22 kW	Câble 5 m T2 droit	Automatique Courbe en C + Différentiel Classe A 30 mA
0641122-000	Mur	Ethernet + Modem	22 kW	Câble 5 m T2 droit	-
0641122-100	Mur	Ethernet + Modem	22 kW	Câble 5 m T2 droit	Automatique Courbe en C + Différentiel Classe A 30 mA
0640321-000	Mur	Ethernet	22 kW	Base T2 + Schuko	-
0641321-000	Mur	Ethernet + Modem	22 kW	Base T2 + Schuko	-

## ACCESSOIRES

### ÉQUILIBRAGE INTELLIGENT DE LA PUISSANCE

Références	Description
0694002-000	Simon Electron Manager

### ANALYSEURS DE RÉSEAU

Références	Description
0691100-000	Accessoire Analyseur SPL monophasé + 1 toroidal < 100 A
0691200-000	Accessoire Analyseur SPL monophasé + 1 toroidal < 200 A
0691300-000	Accessoire Analyseur SPL monophasé + 1 toroidal < 300 A
0692100-000	Accessoire Analyseur SPL triphasé + 3 toroidaux < 100 A
0692200-000	Accessoire Analyseur SPL triphasé + 3 toroidaux < 200 A
0692300-000	Accessoire Analyseur SPL triphasé + 3 toroidaux < 300 A
0692600-000	Accessoire Analyseur SPL triphasé + 3 toroidaux < 600 A
0692M00-000	Accessoire Analyseur SPL triphasé + 3 toroidaux < 1000 A

### IDENTIFICATION PAR RFID

Références	Description
0603000-039	Kit de 10 cartes RFID Mifare
0603001-039	Kit de 25 cartes RFID Mifare

### SOCLES

Références	Description
0693010-000	Totem simple SM20
0693020-000	Totem double SM20







# SM34

Simon SM34 est un dispositif de recharge compact, pratique et facile à installer, à gérer et à entretenir. Simon SM34 permet de contrôler la puissance disponible dans la maison, de sélectionner le programme de recharge le plus pratique et il dispose de toute une série de fonctionnalités pour la gestion de l'énergie.



Maisons  
individuelles



Copropriétés

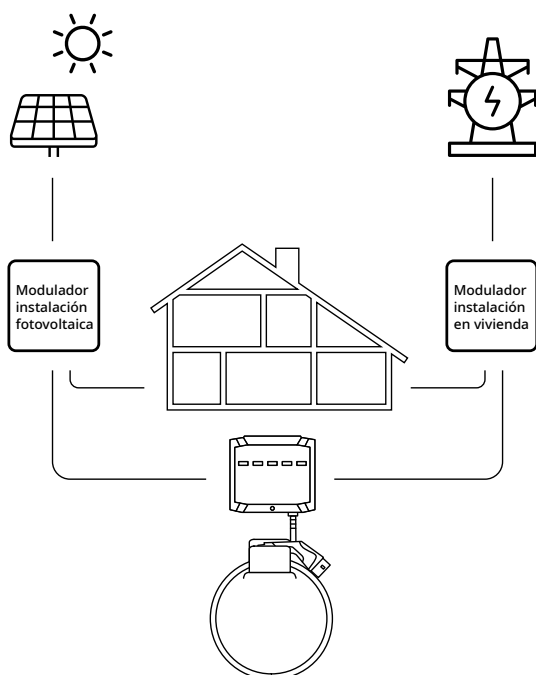

### Régulateur d'installation photovoltaïque

L'application Simon Plug & Drive offre la possibilité d'appliquer différents profils de recharge de véhicule électrique, afin d'augmenter la vitesse de chargement et d'être plus durable : en utilisant l'énergie solaire ou en travaillant de manière mixte avec l'énergie du réseau. Pour ce type d'application, où des panneaux solaire sont installés dans le logement, il convient d'ajouter le régulateur photovoltaïque à l'installation. De cette manière, il est possible d'équilibrer dynamiquement la puissance disponible et d'optimiser l'utilisation de l'énergie.



### Protections électriques

Simon SM34 est conçu pour pouvoir intégrer selon les besoins toutes les protections nécessaires au regard des normes en vigueur, et même un dispositif de remise à zéro automatique du compteur pour les copropriétés avec dérivation du compteur particulier, ce qui contribue à simplifier l'installation.



### Lecteur RFID pour identification de l'utilisateur

Accessoire permettant d'ajouter un lecteur de carte RFID sur la borne de recharge. Il comprend 2 cartes RFID pour l'utilisation de la borne et contient l'autocollant pour marquer la zone d'identification sur la partie avant.

### Régulateur de puissance dans le logement

Accessoire qui permet d'équilibrer dynamiquement la puissance avec la consommation du logement pour éviter de dépasser la puissance souscrite et rentabiliser au maximum l'installation.

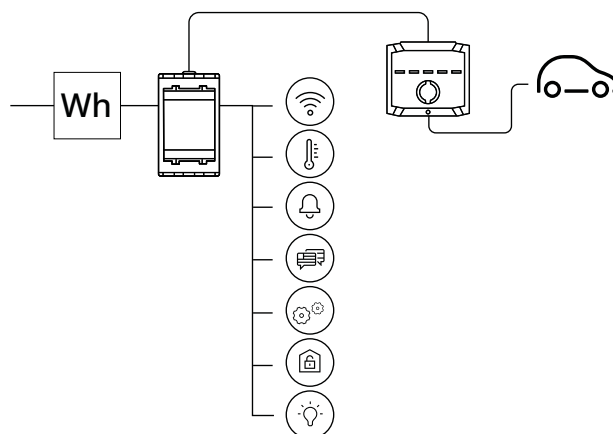

### Configurez le temps de recharge

Économisez de l'argent en programmant dans votre calendrier les heures où les tarifs d'électricité sont les moins chers

### Choisissez des sources d'énergie renouvelables

Rechargez votre véhicule grâce à l'énergie solaire produite par vos panneaux solaires

### Configurez la puissance disponible

Définissez la puissance souscrite

Téléchargez l'application et commencez à profiter de l'expérience Simon Plug&Drive





## DESIGN ET FONCTIONNALITÉ :



### Pratique et compact

Simon SM34 est une **gamme pratique et compacte** qui s'adapte aux besoins de chaque installation. Conçue principalement pour être installée dans des maisons individuelles, elle présente l'avantage de pouvoir systématiser un réseau de bornes de charge avec Electron Manager pour des logements collectifs.

Lorsqu'il est installé seul, il dispose d'une connexion **Bluetooth** afin de pouvoir le configurer et le gérer à l'aide de **l'application Simon Plug&Drive**.

Lorsqu'il est installé en multipoint, **Electron Manager** permet de configurer et gérer le système via un ordinateur ou un serveur web, et offre l'avantage d'une répartition intelligente de la charge des bornes de recharge occupées en fonction de la demande des véhicules.

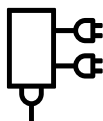

### Prise IEC 62196 Type 2

La gamme Simon SM34 est disponible avec une prise IEC 62196 Type 2 avec au choix un socle de prise ou un tuyau de 5 m.



### Polyvalence architecturale

Simon SM34 est conçu pour être fixé à un mur. Il est toutefois possible d'ajouter un support vertical pour pouvoir installer un ou deux systèmes sur une colonne.



### Compteur secondaire certifié MID

Pour les installations collectives, le SM34 peut inclure un compteur certifié MID, adapté à la refacturation ou à la facturation de la consommation de chaque utilisateur.



### Protection et gestion de l'énergie des logements

Tous les modèles SM34 sont compatibles avec un régulateur de puissance facile à installer et capable d'équilibrer la puissance de la borne de recharge avec la consommation du logement.

## DIMENSIONS

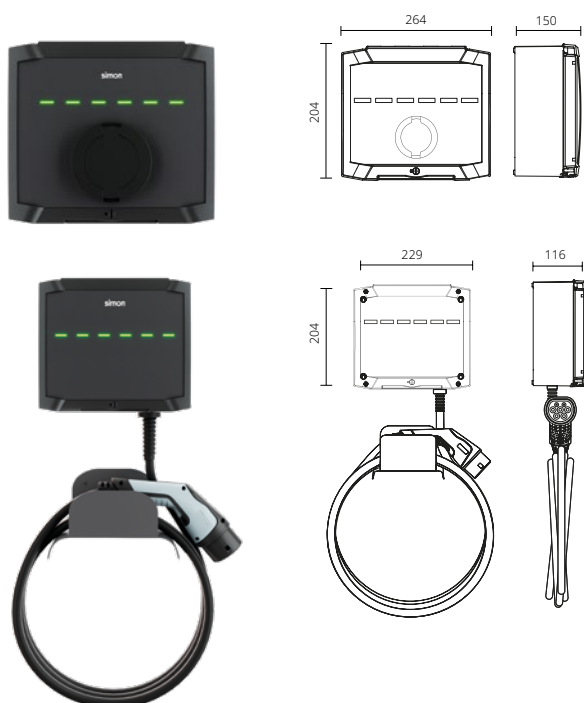

## CARACTÉRISTIQUES GÉNÉRALES

Intensité maximale	32 A
Configuration de la puissance	À l'aide d'un sélecteur local ou via l'application sur les appareils équipés de Bluetooth
Mode de charge	Mode 3
Indication de l'état	Voyant LED d'état sur la face avant
Support de câble	Acier galvanisé peint (modèles à câble uniquement)
Communications	RS485 (multipoint), Bluetooth en option
Sécurité	Verrouillage du connecteur
Activation	Plug & Play Application Plug & Drive (appareils compatibles Bluetooth) RFID (appareils avec lecteur RFID)

## CARACTÉRISTIQUES PHYSIQUES ET MATÉRIAUX

IP	IP54
IK	IK10
Temp. de travail	-30 °C à +50 °C
Boîtier	ABS
Poids	2,5 kg
Dimensions de l'appareil avec câble	324 mm x 700 mm x 146 mm
Dimensions appareillage avec base T2	264 mm x 235 mm x 150 mm
Finition	Standard Simon
Maintenance	Ouverture frontale
Section de câble admise	Jusqu'à 16 mm <sup>2</sup>
Compatibilité	Electron Manager Régulateur de puissance pour l'équilibrage dynamique avec le logement Régulateur pour panneau photovoltaïque Accessoire d'activation RFID Accessoire de connectivité Bluetooth

## PARAMÈTRES ÉLECTRIQUES

Tension d'alimentation	230 - 400 Vca
Fréquence	50 Hz
Intensité maximale/prise	32 A
Puissance maximale/entrée	7,4 kW/22 kW (valeurs inférieures configurables).

## RÉFÉRENCES STANDARD

Références	Contrôle via application	Puissance	Compteur MID	Connecteur	Protections
<b>0650041-000</b>		7,4 kW	-	Base T2	-
<b>0650041-100</b>		7,4 kW	-	Base T2	Automatique Courbe en C + Différentiel Classe A 30 mA
<b>0650141-000</b>		7,4 kW	Compteur MID	Base T2	-
<b>0650141-100</b>		7,4 kW	Compteur MID	Base T2	Automatique Courbe en C + Différentiel Classe A 30 mA
<b>0651041-000</b>	Bluetooth + Application Plug & Drive	7,4 kW	-	Base T2	-
<b>0651041-100</b>	Bluetooth + Application Plug & Drive	7,4 kW	-	Base T2	Automatique Courbe en C + Différentiel Classe A 30 mA
<b>0650042-000</b>	-	7,4 kW	-	Câble 5 m T2 droit	-
<b>0650042-100</b>	-	7,4 kW	-	Câble 5 m T2 droit	Automatique Courbe en C + Différentiel Classe A 30 mA
<b>0650042-300</b>	-	7,4 kW	-	Câble 5 m T2 droit	Auto. Courbe en C + Différentiel Classe A 30 mA + Surtensions permanentes et transitoires
<b>0650042-400</b>	-	7,4 kW	-	Câble 5 m T2 droit	Courbe C automatique + Différentiel Classe A 30 mA + Surtensions permanentes et transitoires + Dispositif de remise à zéro du compteur
<b>0650142-000</b>	-	7,4 kW	Compteur MID	Câble 5 m T2 droit	-
<b>0650142-100</b>	-	7,4 kW	Compteur MID	Câble 5 m T2 droit	Automatique Courbe en C + Différentiel Classe A 30 mA
<b>0650142-300</b>	-	7,4 kW	Compteur MID	Câble 5 m T2 droit	Auto. Courbe en C + Différentiel Classe A 30 mA + Surtensions permanentes et transitoires
<b>0651042-000</b>	Bluetooth + Application Plug & Drive	7,4 kW	-	Câble 5 m T2 droit	-
<b>0651042-100</b>	Bluetooth + Application Plug & Drive	7,4 kW	-	Câble 5 m T2 droit	Automatique Courbe en C + Différentiel Classe A 30 mA
<b>0651042-300</b>	Bluetooth + Application Plug & Drive	7,4 kW	-	Câble 5 m T2 droit	Auto. Courbe en C + Différentiel Classe A 30 mA + Surtensions permanentes et transitoires
<b>0651042-400</b>	Bluetooth + Application Plug & Drive	7,4 kW	-	Câble 5 m T2 droit	Auto. Courbe en C + Différentiel Classe A 30 mA + Surtensions permanentes et transitoires + Dispositif de remise à zéro du compteur
<b>0650021-000</b>	-	22 kW	-	Base T2	-
<b>0650021-100</b>	-	22 kW	-	Base T2	Automatique Courbe en C + Différentiel Classe A 30 mA
<b>0650221-000</b>	-	22 kW	Compteur MID	Base T2	-
<b>0651021-000</b>	Bluetooth + Application Plug & Drive	22 kW	-	Base T2	-
<b>0651021-100</b>	Bluetooth + Application Plug & Drive	22 kW	-	Base T2	Automatique Courbe en C + Différentiel Classe A 30 mA
<b>0650022-000</b>	-	22 kW	-	Câble 5 m T2 droit	-
<b>0650022-200</b>	-	22 kW	-	Câble 5 m T2 droit	Automatique Courbe en C + Différentiel Classe A 30 mA
<b>0650222-000</b>	-	22 kW	Compteur MID	Câble 5 m T2 droit	-
<b>0651022-000</b>	Bluetooth + Application Plug & Drive	22 kW	-	Câble 5 m T2 droit	-
<b>0651022-200</b>	Bluetooth + Application Plug & Drive	22 kW	-	Câble 5 m T2 droit	Automatique Courbe en C + Différentiel Classe A 30 mA

---

## ACCESSOIRES

---

### ÉQUILIBRAGE INTELLIGENT DE LA PUISSANCE

---

Références	Description
<b>0694002-000</b>	Simon Electron Manager

---

### RÉGULATEURS DE PUISSANCE

---

Références	Description
<b>0695000-030</b>	Accessoire SM34 logement : Régulateur dynamique monophasé pour logements
<b>0695000-040</b>	Accessoire SM34 logement : Régulateur dynamique triphasé pour logements
<b>0695000-050</b>	Accessoire SM34 logement : Régulateur monophasé photovoltaïque
<b>0695000-060</b>	Accessoire SM34 logement : Régulateur triphasé photovoltaïque

---

### ANALYSEURS DE RÉSEAU

---

Références	Description
<b>0691100-000</b>	Accessoire Analyseur SPL monophasé + 1 toroidal < 100 A
<b>0691200-000</b>	Accessoire Analyseur SPL monophasé + 1 toroidal < 200 A
<b>0691300-000</b>	Accessoire Analyseur SPL monophasé + 1 toroidal < 300 A
<b>0692100-000</b>	Accessoire Analyseur SPL triphasé + 3 toroidaux < 100 A
<b>0692200-000</b>	Accessoire Analyseur SPL triphasé + 3 toroidaux < 200 A
<b>0692300-000</b>	Accessoire Analyseur SPL triphasé + 3 toroidaux < 300 A

---

### IDENTIFICATION PAR RFID

---

Références	Description
<b>0695000-010</b>	Accessoire SM34 logement : Lecteur RFID + 2 cartes RFID
<b>0603000-039</b>	Kit de 10 cartes RFID Mifare
<b>0603001-039</b>	Kit de 25 cartes RFID Mifare

---

### SOCLES

---

Références	Description
<b>0693040-000</b>	Totem simple SM34 pour bornes avec câble de 5 m
<b>0693050-000</b>	Double totem SM34 pour bornes avec câble de 5 m
<b>0693060-000</b>	Totem simple SM34 pour bornes avec base T2
<b>0693070-000</b>	Double totem SM34 pour bornes avec base T2



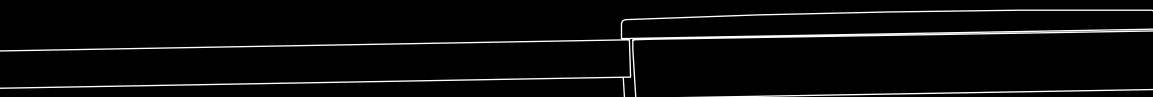

# BRAS D'AMBIANCE

ISTANIUM<sup>LED</sup>®

KELP  
P. 384

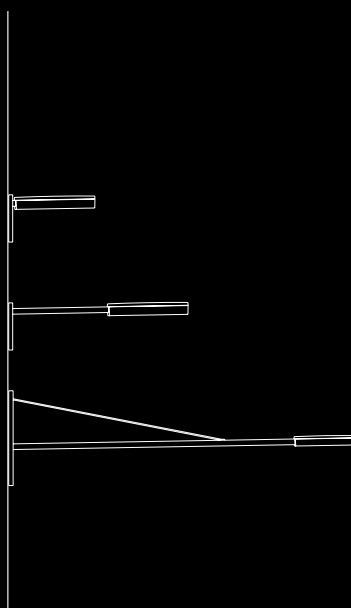





# KELP

CROSSE MURALE

## ISTANIUM<sup>LED</sup>



Zone de stationnement



Avenue



Rue



Rue piétonne



Zone commerciale



Parc / Jardin



Place



Ronds-points /  
Intersections



Grand espace



# KELP

## MERAK / ALTAIR

### ISTANIUM

Crosse murale décorative Simon KELP, jusqu'à 1,5 m de long, base rectangulaire et fixation latérale pour luminaire.

Support doté d'une plaque de fixation murale, crosse et tenseur (selon le modèle) fabriqués en tôle d'acier au carbone de qualité S235JR.

Fixation latérale du luminaire directement sur le corps, sans manchons de Ø60 mm.

Finition galvanisée par immersion à chaud et peinture couleur Simon GYDECO. Autres finitions disponibles : nuancier SIMON, nuancier RAL et autres finitions de protection.

Luminaires :

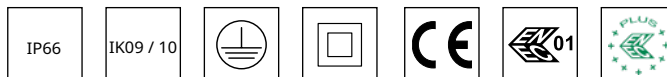

Support :



T DE COULEUR : NDL 4 000 K | WDL 3 000 K | SDL 2 700 K | XDL 2 200 K | APC\*

INDICE DE RENDU DE COULEUR : > 70

ULR : 0 %\*\*

DURÉE DE VIE DES LED (L90 B10 À  $T_a = 25\text{ °C}$  ET  $T_j = 95\text{ °C}$ ) : 100 000 h

\* Sur demande \*\* La valeur peut varier en fonction de l'optique

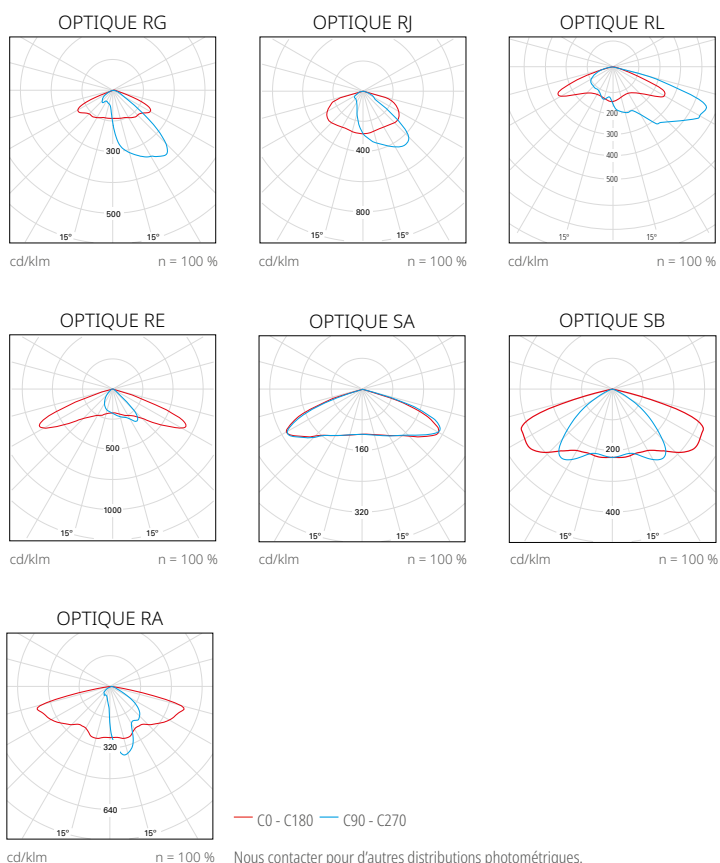

Nous contacter pour d'autres distributions photométriques.

## CROSSE MURALE

Crosse murale décorative Simon **KELP**, jusqu'à 1,5 m de long, base rectangulaire et fixation latérale pour luminaire. Support doté de plaque de fixation murale, crosse et tenseur (selon le modèle) fabriqués en tôle d'acier au carbone de qualité S235JR. Fixation latérale du luminaire directement sur le corps, sans manchons de Ø60 mm. Finition galvanisée par immersion à chaud et peinture couleur Simon GYDECO. Autres finitions disponibles : nuancier SIMON, nuancier RAL et autres finitions de protection. Luminaires décoratifs spécifiques : Simon MERAK LED, taille S, et Simon ALTAIR LED, taille I, en aluminium moulé sous pression. Surface plate avec système de refroidissement interne des LED en forme d'alvéole, sans ailettes visibles. Accès au bloc électro-optique et maintenance par le haut avec deux leviers, sans outils, ou en retirant quatre vis de sécurité invisibles une fois le luminaire installé, selon le modèle de luminaire. Le bloc électro-optique est amovible et remplaçable en une seule pièce, avec sectionneur pour la déconnexion automatique et système d'alignement à trois rails pour éviter les montages incorrects, selon le modèle de luminaire. Possibilité d'installer un connecteur Zhaga / NEMA dans la partie supérieure pour les luminaires MERAK et ALTAIR et un connecteur Zhaga au bas du luminaire MERAK. Diffuseur en verre trempé transparent plat de 6 mm d'épaisseur pour faciliter le nettoyage et éviter le rayonnement UV sur les optiques. Indice de protection **IP66** pour l'ensemble du luminaire, avec **souape de dépression** pour maintenir une pression constante et éviter la pénétration d'humidité, et indice de résistance aux chocs allant jusqu'à **IK10**. Possibilité de monter jusqu'à neuf optiques de type multi-array. Réflecteur en forme de pyramide tronquée, anti-éblouissement, mat, avec récupération de flux. Quatre températures de couleur disponibles en lumière blanche ; APC (Amber Phosphor Converted) pour les zones spécialement protégées. Durée de vie des LED **L90 B10 : 100 000 heures**. Les blocs lumineux Istanium LED peuvent être remplacés ou renouvelés une fois le luminaire en place, ce qui permet de prolonger sa durée de vie. En outre, grâce à leur système de LED modulaire, ils offrent une grande variété d'options de caractéristiques lumineuses. Pourcentage de flux lumineux émis vers l'hémisphère supérieur (**ULR**) égal à 0 % (à vérifier selon l'optique utilisée). Doté d'un appareillage électronique de **Classe I** et de **Classe II** d'une tension d'alimentation de 230 Vca/50 Hz. Possibilité d'inclure une protection supplémentaire contre les surtensions **10 kV/10 kA**. Fonction automatique de déconnexion à l'ouverture du compartiment porte-appareillages. Gradation en option avec ligne de commande 2N+, sans ligne de commande (gradation automatique) 2N-, par régulateur de flux sur tableau CAD, par télégestion via protocole 1.10V ou DALI, selon le modèle de luminaire. Programmation sur mesure et maintien d'un flux de sortie constant en option (**CLO**). Finition standard couleur Simon GYDECO. Autres finitions disponibles : nuancier SIMON, nuancier RAL et peinture marine pour les environnements corrosifs avec une durabilité élevée dans un environnement **C5M**. Dimensions 425 x 63 x 425 mm pour le luminaire MERAK et 425 x 63 x 220 mm pour le luminaire ALTAIR. Luminaire MERAK certifié **ENEC+** et **Zhaga-D4i**. Luminaire ALTAIR certifié **ENEC** et compatible avec le connecteur **Zhaga-D4i**.

## LUMINAIRE

### CARACTÉRISTIQUES PHYSIQUES ET MATÉRIAUX

IP	IP66
IK	De IK09 à IK10
Corps	Aluminium moulé sous pression
Surface	Aluminium moulé sous pression
Système de fermeture	Leviers en aluminium moulé sous pression, ouverture sans outils / Vis en acier inoxydable
Diffuseur	Verre trempé transparent plat de sécurité

### PARAMÈTRES ÉLECTRIQUES \* ET CONNECTIVITÉ

Ta (température de travail)	-20 °C à +35 °C				
Gradation**	<b>Luminaire MERAK</b>	<b>Luminaire ALTAIR</b>			
	<b>2N-</b> Sans ligne de commande	<b>2N-</b> Sans ligne de commande			
	<b>Dxxx</b> Sans ligne de commande programmée sur mesure	<b>Dxxx</b> Sans ligne de commande programmée sur mesure			
	<b>2N+</b> Avec ligne de commande	<b>2N+</b> Avec ligne de commande			
	<b>CAD</b> Gradation de flux sur tableau	<b>CAD</b> Gradation de flux sur tableau			
	<b>1N (100 %)</b> Sans gradation	<b>1N (100 %)</b> Sans gradation			
	<b>1.10V</b> Gradation via protocole 1.10V	<b>1.10V</b> Gradation via protocole 1.10V			
	<b>DALI</b> Gradation via protocole DALI	<b>DALI</b> Gradation via protocole DALI			
		Activation possible de la fonction CLO, qui compense la diminution de la lumière émise par les LED en augmentant progressivement leur courant d'alimentation.			
		Possibilité d'installer un connecteur Zhaga / NEMA sur la partie supérieure du luminaire MERAK ou ALTAIR et un connecteur Zhaga au bas du luminaire conformément au Livre 18 du Consortium Zhaga.			
	<b>Luminaires alimentés sur secteur</b>				
Tension d'alimentation	220-240 Vca				
Fréquence	50/60 Hz				
Protection contre les surtensions	6 kV (Augmentation possible à 10 kV/10 kA sur demande)				
Facteur de puissance (cos φ à charge max.)	≥ 0,95				
Protection électrique du luminaire	Classe I ou II				
Puissance en fonction des modèles pour luminaire MERAK***	16 LED	24 LED	40 LED	48 LED	
Courant d'alimentation					
HIGH EFFICIENCY	16 W	24 W	39 W	47 W	
HIGH BALANCE	24 W	36 W	60 W	73 W	
HIGH FLUX	32 W	49 W	81 W	97 W	
VERY HIGH FLUX	50 W	75 W	-	-	
Puissance en fonction des modèles pour luminaire ALTAIR***	12 LED	16 LED	24 LED		

### Courant d'alimentation

HIGH EFFICIENCY	12 W	16 W	24 W
HIGH BALANCE	18 W	24 W	36 W
HIGH FLUX	24 W	32 W	49 W
VERY HIGH FLUX	37 W	50 W	75 W

## SUPPORT

### DIMENSIONS ET SYSTÈMES DE FIXATION

Fixation du luminaire Directement sur la crosse, inclinaison 0°

Types de crosse

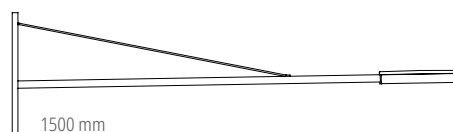
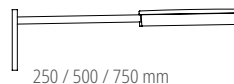
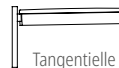

### CARACTÉRISTIQUES PHYSIQUES ET MATÉRIAUX

Crosse	Tôle d'acier de construction de qualité S235JR
Enjoliveur de crosse	Aluminium moulé sous pression
Tenseur	Acier profilé de qualité S235JR
Plaque de fixation	Tôle d'acier de construction de qualité S235JR

### FINITIONS

Crosse murale	Galvanisation et peinture couleur GYDECO (peinture standard) Couleurs Simon (peinture standard / peinture marine) Couleurs nuancier RAL (peinture standard / peinture marine)
Luminaires	Peinture couleur GYDECO (peinture standard) Couleurs Simon (peinture standard / peinture marine) Couleurs nuancier RAL (peinture standard / peinture marine)

\* Les valeurs indiquées correspondent à l'état actuel de la technologie. \*\* Nous contacter pour d'autres réglementations. \*\*\* Les valeurs de puissance ont une tolérance de ± 7 %.



# PARAMÉTRAGE DE VOTRE CROSSE MURALE KELP

Modèle	Crosse	Longueur du crosse	Optique	T de couleur	Flux	Appareillage	Gradation	Protection	Finitions	Description
KEG										Luminaire Simon MERAK / ALTAIR pour KELP, avec protection IK10
KEB										Luminaire Simon MERAK / ALTAIR pour KELP, avec protection IK09
	MWA									Luminaire Simon MERAK Istanium® LED, taille S, surface plate
	AWA									Luminaire Simon ALTAIR Istanium® LED, taille I, surface plate
		TA_								Crosse tangentielle
		25_								Crosse de 250 mm de long
		50_								Crosse de 500 mm de long
		75_								Crosse de 750 mm de long
		A5_								Crosse de 1 500 mm de long avec tenseur
			RG_							Optique routière frontale de type G
			RJ_							Optique routière frontale de type J
			RA_							Optique routière extensive de type A,
			RE_							Optique routière extensive de type E
			SA_							Optique symétrique de type A,
			SB_							Optique symétrique de type B
				<input type="radio"/> NDL						Lumière du jour neutre – 4 000 K
				<input type="radio"/> WDL						Lumière du jour chaude – 3 000 K
				<input type="radio"/> SDL						Lumière du jour douce – 2 700 K
				<input type="radio"/> XDL						Lumière du jour extra chaude – 2 200 K
					12W350					12 W 350 mA   1 970 lm à 4 000 K   12 LED   Luminaire ALTAIR Istanium® LED
					16W350					16 W 350 mA   2 550 lm à 4 000 K   16 LED   Luminaire MERAK Istanium® LED
					18W530					18 W 530 mA   2 790 lm à 4 000 K   16 LED   Luminaire ALTAIR Istanium® LED
					24W530					24 W 530 mA   3 630 lm à 4 000 K   16 LED   Luminaire MERAK Istanium® LED
					24W700					24 W 700 mA   3 530 lm à 4 000 K   12 LED   Luminaire ALTAIR Istanium® LED
					32W700					32 W 700 mA   4 520 lm à 4 000 K   16 LED   Luminaire MERAK Istanium® LED
										32 W 700 mA   4 560 lm à 4 000 K   16 LED   Luminaire ALTAIR Istanium® LED
					36W530					36 W 530 mA   5 300 lm à 4 000 K   24 LED   Luminaire MERAK Istanium® LED
					37W_1K					37 W 1050 mA   4 870 lm à 4 000 K   12 LED   Luminaire ALTAIR Istanium® LED
					49W700					49 W 700 mA   6 560 lm à 4 000 K   24 LED   Luminaire MERAK Istanium® LED
					50W_1K					50 W 1 050 mA   6 110 lm à 4 000 K   16 LED   Luminaire ALTAIR Istanium® LED
					75W_1K					75 W 1 050 mA   8 730 lm à 4 000 K   24 LED   Luminaire MERAK Istanium® LED
					81W700					81 W 700 mA   10 650 lm à 4 000 K   40 LED   Luminaire MERAK Istanium® LED
					97W700					97 W 700 mA   12 690 lm à 4 000 K   48 LED   Luminaire MERAK Istanium® LED
						IA23_				Appareillage électronique 230 Vca 50/60 Hz, protection standard contre les surtensions de 6 kV
						IA23S				Appareillage électronique 230 Vca 50/60 Hz, protection supplémentaire contre les surtensions de 10 kV
							2N_			Gradation sans ligne de commande (gradation automatique)
							2N+_			Gradation avec ligne de commande*
							1N_			Sans gradation (on/off)
							CAD_			Gradation du flux sur tableau (régulateur dans le tableau électrique)*
							1-10			Gradation via protocole 1.10V*
							DALI			Gradation via protocole DALI*
								C1		Protection électrique du luminaire de Classe I
								C2		Protection électrique du luminaire de Classe II
									GYDECO	Finition standard couleur Simon gris décoratif
									*****	Finition couleur nuancier Simon (voir page 514)
									*****	Finition couleur nuancier RAL Classic

Le flux de sortie du luminaire peut varier d'environ ± 6 % par rapport aux données publiées, en fonction des conditions techniques et/ou de l'évolution constante des technologies LED. La puissance du luminaire peut varier d'environ ± 7 % par rapport aux données publiées, en fonction des conditions techniques et/ou de l'évolution constante des technologies.  
 \* Modèle disponible seulement avec le luminaire MERAK Istanium® LED.



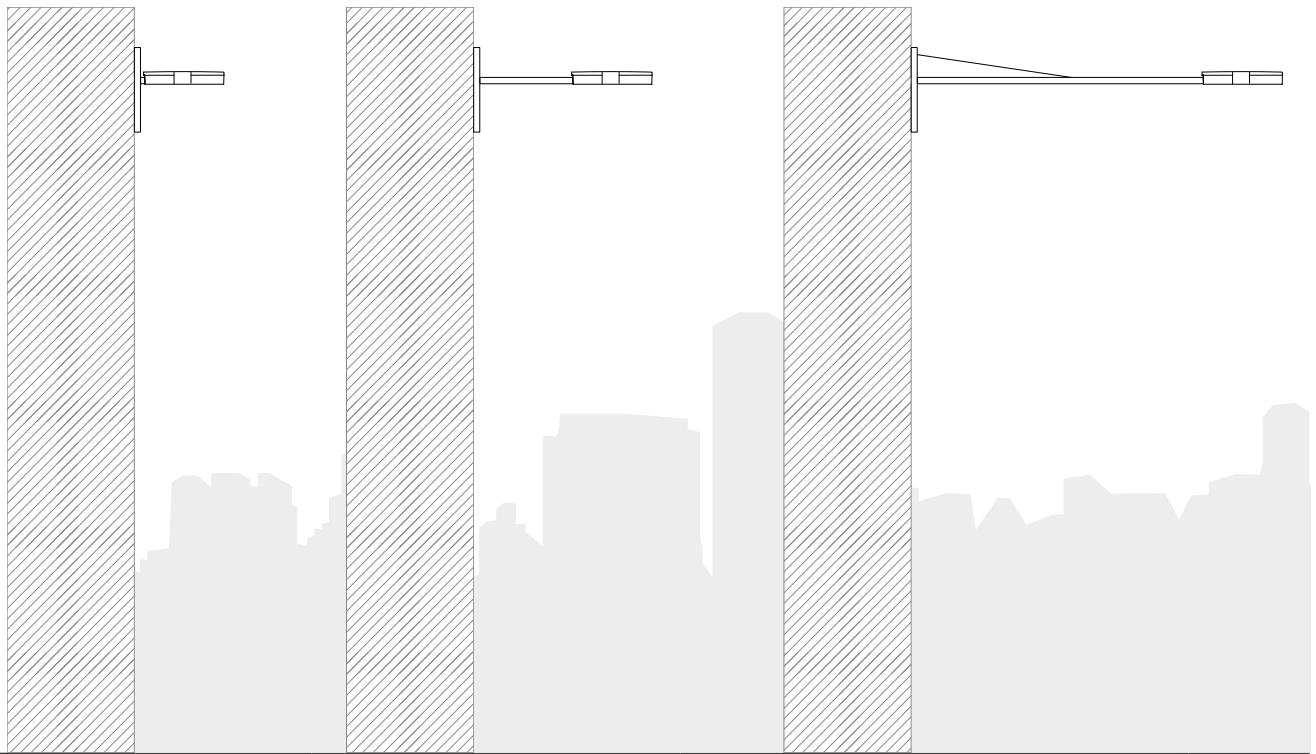

KELP MERAK CROSSE MURALE  
TANGENTIELLE

KELP MERAK CROSSE MURALE  
500 MM

KELP MERAK CROSSE MURALE  
1500 MM



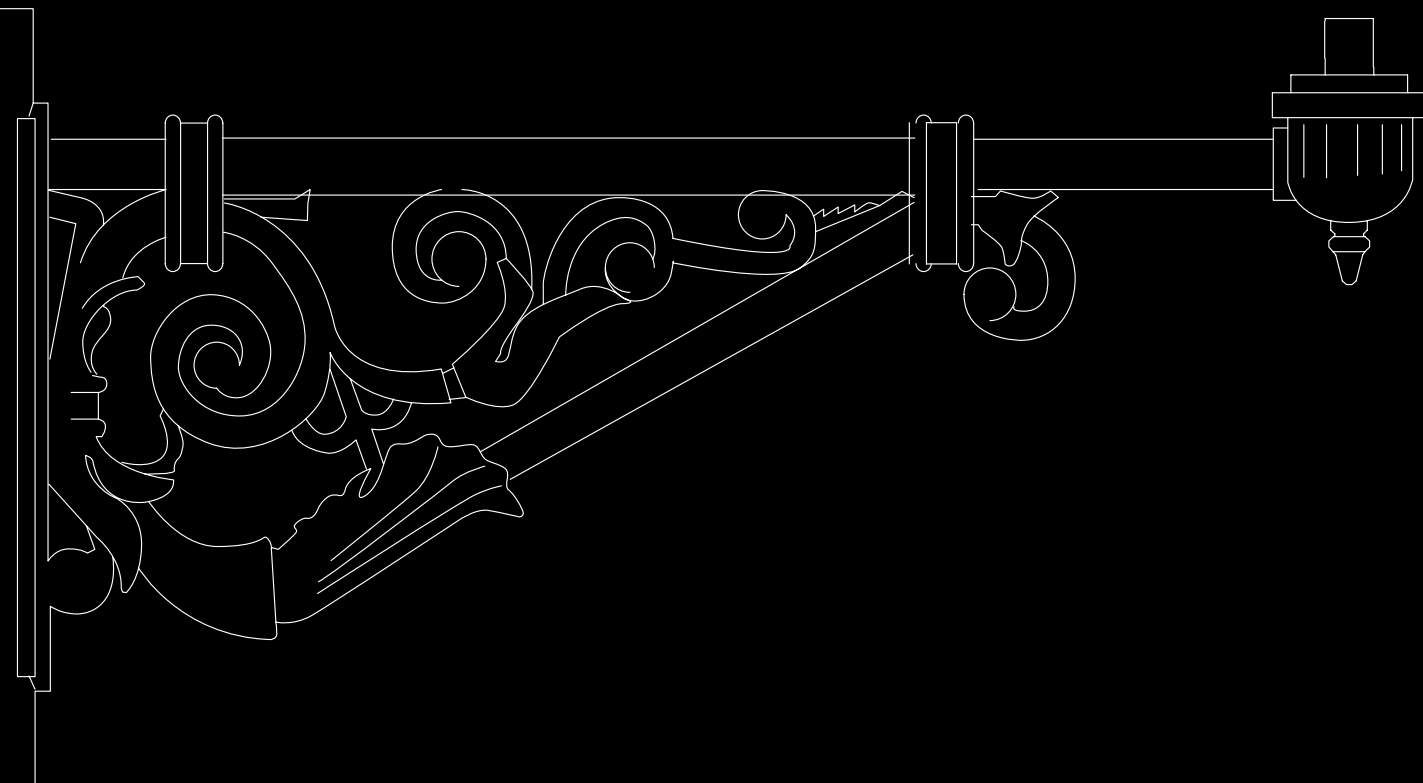



# CROSSES ET AUTRES ACCESSOIRES

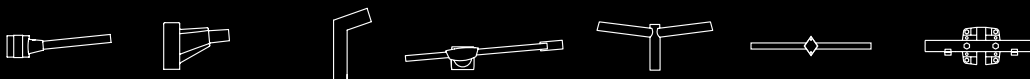

**ALF1**  
P. 394

**ALF2**  
P. 398

**ALF3**  
P. 400

**ALF4**  
P. 462

**TRAVERSESES**  
P. 406

**CR1**  
P. 407

**CR2**  
P. 408



**CR3**  
P. 409

**BM1**  
P. 410

**BM13**  
P. 411

**BM10**  
P. 412

**BM2**  
P. 413

**BM5**  
P. 414

**BM9**  
P. 415



ALF1 pour luminaires



ALF1 pour projecteurs

# ALF1

Crosse avec bride de fixation au mât, urbaine décorative. Pour la fixation de luminaires et de projecteurs supplémentaires à des mâts et des supports sans manchons.

## SYSTÈMES DE FIXATION

Fixation du luminaire	Fixation latérale pour luminaires : manchon Ø60 mm. Fixation latérale pour projecteurs : trou de M10 pour vis de fixation.
Installation	Crosse pour mât cylindrique ou tronconique pour luminaires latéraux ou projecteurs à lyre, avec deux tailles de brides. Pour choisir la taille adéquate de la bride, veuillez consulter le tableau ci-joint.
Remarques	Angle d'inclinaison de 0° ou 6° en fonction du montage permettant d'orienter le flux lumineux des luminaires.
Recommandation	Incompatible avec projecteur KOS ou LORE.

## MATÉRIAUX

Crosse	Tube en acier.
Bride	Fonte d'aluminium

## FINITIONS

Crosse	Finition galvanisée par immersion à chaud.
Bride	Peinture GYTECH Couleurs Simon Couleurs nuancier RAL

RÉFÉRENCES DE BASE (Unités en mm)

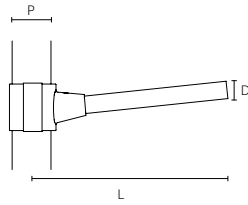

Modèle	Fixation	Longueur de crosse (L)	D	P	Finition	Références devis	Référence de commande		
<b>ALF 1 pour luminaires</b>		Latérale à 5°	350	Ø60	76-115	GYTECH/GV	ALF1C_350_L05_1D60_UT115_PCF____GYT_GV	<b>50-33252</b>	
		Latérale à 5°	350	Ø60	115-154	GYTECH/GV	ALF1C_350_L05_1D60_UT154_PCF____GYT_GV	<b>50-33262</b>	
		Latérale à 5°	700	Ø60	76-115	GYTECH/GV	ALF1C_700_L05_1D60_UT115_PCF____GYT_GV	<b>50-33254</b>	
		Latérale à 5°	700	Ø60	115-154	GYTECH/GV	ALF1C_700_L05_1D60_UT154_PCF____GYT_GV	<b>50-33264</b>	
		Latérale à 5°	1 150	Ø60	76-115	GYTECH/GV	ALF1C1150_L05_1D60_UT115_PCF____GYT_GV	<b>50-33250</b>	
		Latérale à 5°	1 150	Ø60	115-154	GYTECH/GV	ALF1C1150_L05_1D60_UT154_PCF____GYT_GV	<b>50-33260</b>	
		Latérale à 5°	350	Ø60	76-115	GYTECH/GV	ALF1C_350_L05_2D60_UT115_PCF____GYT_GV	<b>50-33253</b>	
		Latérale à 5°	350	Ø60	115-154	GYTECH/GV	ALF1C_350_L05_2D60_UT154_PCF____GYT_GV	<b>50-33263</b>	
		Latérale à 5°	700	Ø60	76-115	GYTECH/GV	ALF1C_700_L05_2D60_UT115_PCF____GYT_GV	<b>50-33255</b>	
		Latérale à 5°	700	Ø60	115-154	GYTECH/GV	ALF1C_700_L05_2D60_UT154_PCF____GYT_GV	<b>50-33265</b>	
		Latérale à 5°	1 150	Ø60	76-115	GYTECH/GV	ALF1C1150_L05_2D60_UT115_PCF____GYT_GV	<b>50-33251</b>	
		Latérale à 5°	1 150	Ø60	115-154	GYTECH/GV	ALF1C1150_L05_2D60_UT154_PCF____GYT_GV	<b>50-33261</b>	
	<b>ALF1 pour projecteurs</b>		Latérale à 0°	10	1PR	76-115	GYTECH/GV	ALF1C__10_L00_1PR_UT115_PCF____GYT_GV	<b>5-531852-012</b>
			Latérale à 0°	10	1PR	115-154	GYTECH/GV	ALF1C__10_L00_1PR_UT154_PCF____GYT_GV	<b>5-531846-012</b>
		Latérale à 0°	10	2PR	76-115	GYTECH/GV	ALF1C__10_L00_2PR_UT115_PCF____GYT_GV	<b>5-531853-012</b>	
		Latérale à 0°	10	2PR	115-154	GYTECH/GV	ALF1C__10_L00_2PR_UT154_PCF____GYT_GV	<b>5-531851-012</b>	

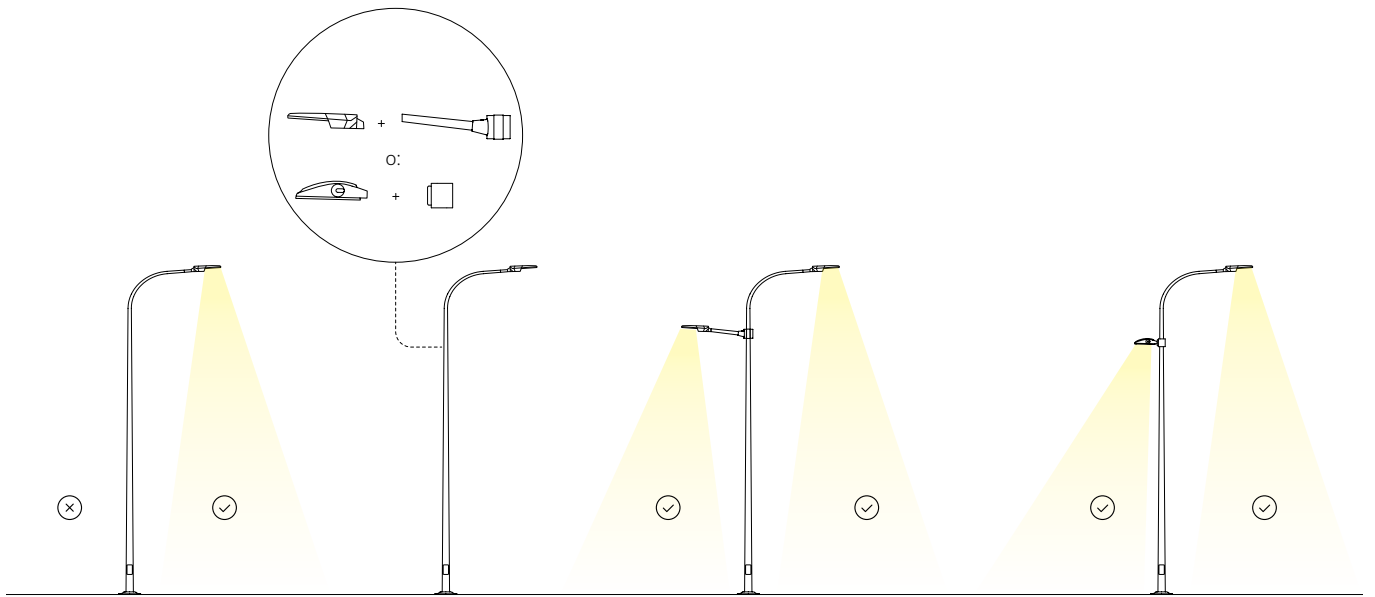

Exemple d'application des crosses avec bride ALF1.

Les crosses ALF1 permettent de monter des luminaires ou des projecteurs sur des supports déjà installés, renforçant ainsi l'éclairage existant sans avoir à réaliser des interventions compliquées et coûteuses.

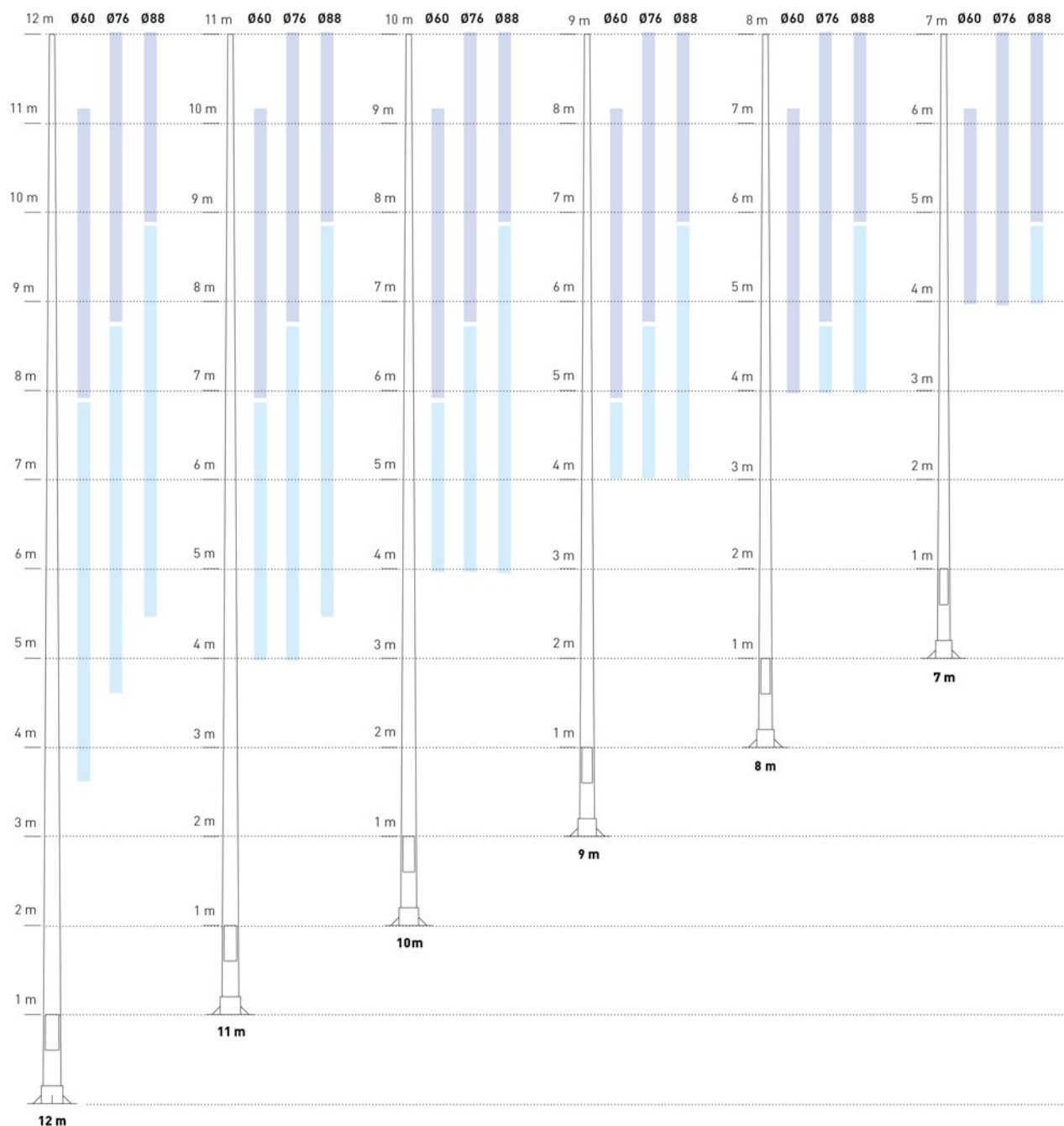

## CHOIX DE LA TAILLE DE LA BRIDE

### Choix de la taille adéquate de la bride pour les mâts tronconiques de conicité 12/1000 :

- 1° Choisissez le diamètre à la pointe du mât sur le configurateur.
- 2° Choisissez la hauteur de montage de la bride sur le configurateur.
- 3° Le configurateur détermine la taille adéquate de la bride.

### Choix de la bride adéquate pour des mâts cylindriques :

En fonction du diamètre du mât, choisissez la taille de la bride :

- de Ø76 mm à Ø115 mm, petite bride
- de Ø115 mm à Ø154 mm, grande bride

### PETITE BRIDE

	1 CROSSE	2 CROSSES
1150 mm	50-33250	50-33251
700 mm	50-33254	50-33255
350 mm	50-33252	50-33253
Projecteur	5-531852-012	5-531853-012

### GRANDE BRIDE

	1 CROSSE	2 CROSSES
1150 mm	50-33260	50-33261
700 mm	50-33264	50-33265
350 mm	50-33262	50-33263
Projecteur	5-531846-012	5-531851-012



Double crosse pour extrémité de mât



Crosse d'adaptation au mur



Crosse pour extrémité de mât

# ALF2

Accessoire pour fixer un luminaire pour extrémité de mât / adaptation au mur urbain décoratif

## SYSTÈMES DE FIXATION

Fixation du luminaire	Fixation latérale : manchon Ø60 mm.
Installation	Pour extrémité de mât tronconique ou cylindrique en Ø60 mm ou Ø76 mm.
Remarques	Angle d'inclinaison 5° pour les croses sur mât.

## MATÉRIAUX

Crosse	Aluminium moulé sous pression.
--------	--------------------------------

## FINITIONS

Crosse	GY9007
	GY9006
	DGCLAS
	GYDECO
	GYTECH
	WH9010
	Couleurs Simon
	Couleurs nuancier RAL

## RÉFÉRENCES DE BASE (Unités en mm)

	Fixation	Longueur de crosse (L)	D	P	Finition	Références devis	Référence de commande
<b>Crosse pour extrémité de mât</b> 	Latérale à 5°	190	Ø60	Ø60	GY9007	ALF2C_190_L05_1D60_P60_PCF____GY9007	<b>50-33950</b>
	Latérale à 5°	190	Ø60	Ø76	GY9007	ALF2C_190_L05_1D60_P76_PCF____GY9007	<b>50-33956</b>
	Latérale à 5°	190	Ø60	Ø60	GY9006	ALF2C_190_L05_1D60_P60_PCF____GY9006	<b>50-33960</b>
	Latérale à 5°	190	Ø60	Ø76	GY9006	ALF2C_190_L05_1D60_P76_PCF____GY9006	<b>50-33966</b>
	Latérale à 5°	190	Ø60	Ø60	DGCLAS	ALF2C_190_L05_1D60_P60_PCF____DGCLAS	<b>50-33970</b>
	Latérale à 5°	190	Ø60	Ø76	DGCLAS	ALF2C_190_L05_1D60_P76_PCF____DGCLAS	<b>50-33976</b>
	Latérale à 5°	190	Ø60	Ø60	GYDECO	ALF2C_190_L05_1D60_P60_PCF____GYDECO	<b>50-33550</b>
	Latérale à 5°	190	Ø60	Ø76	GYDECO	ALF2C_190_L05_1D60_P76_PCF____GYDECO	<b>50-33556</b>
	Latérale à 5°	190	Ø60	Ø60	GYTECH	ALF2C_190_L05_1D60_P60_PCF____GYTECH	<b>50-33560</b>
	Latérale à 5°	190	Ø60	Ø76	GYTECH	ALF2C_190_L05_1D60_P76_PCF____GYTECH	<b>50-33566</b>
<b>Double crosse pour extrémité de mât</b> 	Latérale à 5°	190	Ø60	Ø60	GY9007	ALF2C_190_L05_2D60_P60_PCF____GY9007	<b>50-33954</b>
	Latérale à 5°	190	Ø60	Ø76	GY9007	ALF2C_190_L05_2D60_P76_PCF____GY9007	<b>50-33957</b>
	Latérale à 5°	190	Ø60	Ø60	GY9006	ALF2C_190_L05_2D60_P60_PCF____GY9006	<b>50-33964</b>
	Latérale à 5°	190	Ø60	Ø76	GY9006	ALF2C_190_L05_2D60_P76_PCF____GY9006	<b>50-33967</b>
	Latérale à 5°	190	Ø60	Ø60	DGCLAS	ALF2C_190_L05_2D60_P60_PCF____DGCLAS	<b>50-33974</b>
	Latérale à 5°	190	Ø60	Ø76	DGCLAS	ALF2C_190_L05_2D60_P76_PCF____DGCLAS	<b>50-33977</b>
	Latérale à 5°	190	Ø60	Ø60	GYDECO	ALF2C_190_L05_2D60_P60_PCF____GYDECO	<b>50-33554</b>
	Latérale à 5°	190	Ø60	Ø76	GYDECO	ALF2C_190_L05_2D60_P76_PCF____GYDECO	<b>50-33857</b>
	Latérale à 5°	190	Ø60	Ø60	GYTECH	ALF2C_190_L05_2D60_P60_PCF____GYTECH	<b>50-33564</b>
	Latérale à 5°	190	Ø60	Ø76	GYTECH	ALF2C_190_L05_2D60_P76_PCF____GYTECH	<b>50-33867</b>
<b>Crosse d'adaptation au mur</b> 	Latérale à 5°	166	Ø60	Wall	GY9007	ALF2C_166_L05_1D60_WALL_PCF____GY9007	<b>50-33951</b>
	Latérale à 5°	166	Ø60	Wall	GY9006	ALF2C_166_L05_1D60_WALL_PCF____GY9006	<b>50-33961</b>
	Latérale à 5°	166	Ø60	Wall	DGCLAS	ALF2C_166_L05_1D60_WALL_PCF____DGCLAS	<b>50-33971</b>
	Latérale à 5°	166	Ø60	Wall	GYDECO	ALF2C_166_L05_1D60_WALL_PCF____GYDECO	<b>50-33851</b>
	Latérale à 5°	166	Ø60	Wall	GYTECH	ALF2C_166_L05_1D60_WALL_PCF____GYTECH	<b>50-33861</b>

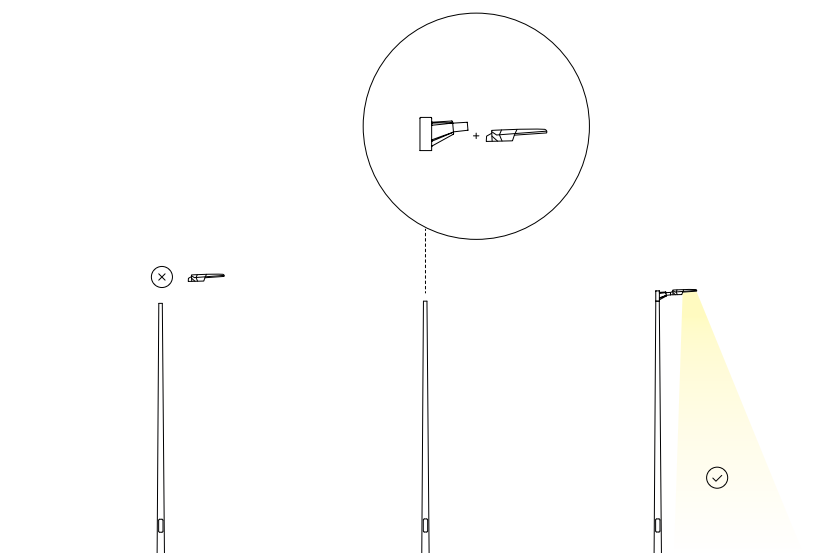

Exemple d'application de la crose pour extrémité de mât ALF2.

La crose pour extrémité de mât ALF2 permet de monter un luminaire à fixation latérale sans possibilité de montage post-top sur des mâts déjà installés, sans avoir à réaliser d'intervention compliquée ou coûteuse.

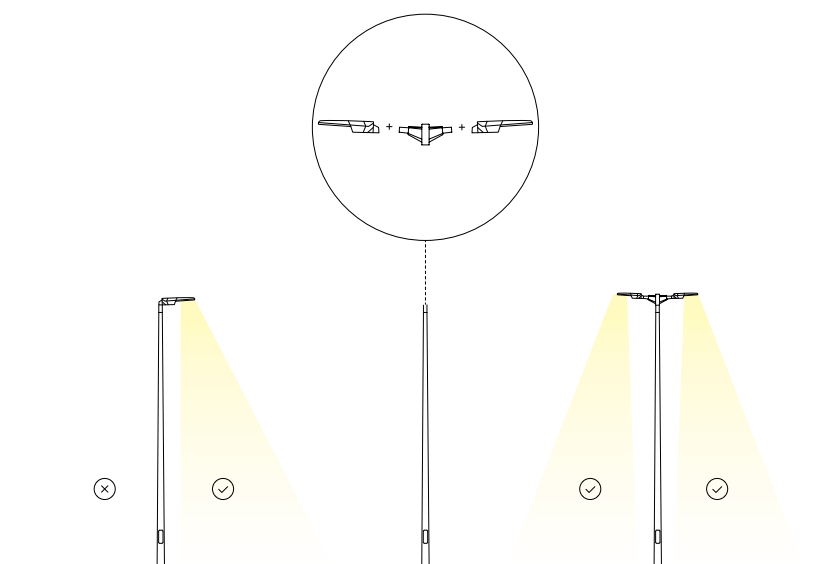

Exemple d'application de la double crose pour extrémité de mât ALF2.

La double crose pour extrémité de mât ALF2 permet de monter un nouveau luminaire sur des mâts déjà installés, renforçant ainsi l'éclairage existant sans avoir à réaliser d'intervention compliquée ou coûteuse.

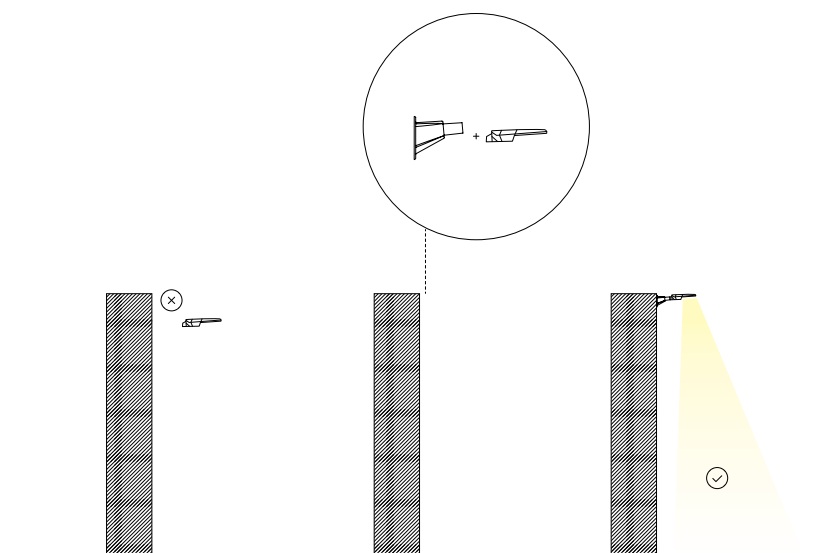

Exemple d'application de la crose d'adaptation au mur ALF2.

Le crose d'adaptation au mur ALF2 permet de monter un luminaire à fixation latérale directement à un mur ou façade, sans avoir besoin d'un mât ou d'un poteau.



Accessoire pour extrémité de mât



Accessoire double pour extrémité de mât



Crosse simple pour extrémité de mât



Double crosse pour extrémité de mât

# ALF3

Accessoire pour fixer un luminaire sur extrémité de mât.

## SYSTÈMES DE FIXATION

Installation	Pour extrémité de mât tronconique ou cylindrique en Ø60 mm / Ø48 mm
Remarques	Angle d'inclinaison 5°, 10° ou 15° pour les crosse sur le mât de luminaires.

## MATÉRIAUX

Crosse	Tube profilé en acier.
Platine de fixation	Tôle d'acier galvanisé.

## FINITIONS

Crosse	Galvanisation par immersion à chaud et peinture en fonction du modèle. Couleurs Simon Couleurs nuancier RAL
--------	---

## RÉFÉRENCES DE BASE (Unités en mm)

Modèle	Fixation	Longueur de crosse (L)	D	P	Finition	Références devis	Référence de commande
<b>Accessoire pour extrémité de mât tronconique ou cylindrique pour un luminaire</b> 	Latérale à 15°	200	Ø48	Ø48	GV	ALF3C_200_L15_1D48_P48_PCF_GV	50-33334
	Latérale à 15°	200	Ø48	Ø60	GV	ALF3C_200_L15_1D48_P60_PCF_GV	50-33335
	Latérale à 10°	129	Ø60	Ø60	GY9007	ALF3C_129_L10_1D60_P60_PCF_GY9007	5-533361
	Latérale à 10°	129	Ø60	Ø60	GY9006	ALF3C_129_L10_1D60_P60_PCF_GY9006	5-533360
	Latérale à 10°	129	Ø60	Ø60	DGCLAS	ALF3C_129_L10_1D60_P60_PCF_DGCLAS	5-533364
	Latérale à 10°	129	Ø60	Ø60	GYDECO	ALF3C_129_L10_1D60_P60_PCF_GYDECO	5-533366
	Latérale à 10°	129	Ø60	Ø60	GYTECH	ALF3C_129_L10_1D60_P60_PCF_GYTECH	5-533365
	Latérale à 5°	129	Ø60	Ø60	GY9007	ALF3C_129_L05_1D60_P60_PCF_GY9007	5-533362
	Latérale à 5°	129	Ø60	Ø60	GY9006	ALF3C_129_L05_1D60_P60_PCF_GY9006	5-533367
	Latérale à 5°	129	Ø60	Ø60	DGCLAS	ALF3C_129_L05_1D60_P60_PCF_DGCLAS	5-533368
	Latérale à 5°	129	Ø60	Ø60	GYDECO	ALF3C_129_L05_1D60_P60_PCF_GYDECO	5-533370
	Latérale à 5°	129	Ø60	Ø60	GYTECH	ALF3C_129_L05_1D60_P60_PCF_GYTECH	5-533369
<b>Accessoire double pour extrémité de mât tronconique ou cylindrique pour deux luminaires</b> 	Latérale à 10°	129	Ø60	Ø60	GY9007	ALF3C_129_L10_2D60_P60_PCF_GY9007	5-533363
	Latérale à 10°	129	Ø60	Ø60	GY9006	ALF3C_129_L10_2D60_P60_PCF_GY9006	5-533371
	Latérale à 10°	129	Ø60	Ø60	DGCLAS	ALF3C_129_L10_2D60_P60_PCF_DGCLAS	5-533372
	Latérale à 10°	129	Ø60	Ø60	GYDECO	ALF3C_129_L10_2D60_P60_PCF_GYDECO	5-533374
	Latérale à 10°	129	Ø60	Ø60	GYTECH	ALF3C_129_L10_2D60_P60_PCF_GYTECH	5-533373
<b>Crosse simple pour extrémité de mât tronconique ou cylindrique pour un projecteur</b> 	Latérale à 0°	41	PR	Ø60	GV	ALF3C_41_L00_1PR_P60_PCF_GV	5-531830
	Latérale à 0°	41	PR	Ø60	GYTECH	ALF3C_41_L00_1PR_P60_PCF_GYTECH	5-531830-012
<b>Crosse simple pour extrémité de mât tronconique ou cylindrique pour un projecteur</b> 	Latérale à 0°	129	PR	Ø60	GV	ALF3C_129_L00_1PR_P60_PCF_GV	5-531838
	Latérale à 0°	129	PR	Ø60	GYTECH	ALF3C_129_L00_1PR_P60_PCF_GYTECH	5-531838-012
<b>Double crosse pour extrémité de mât tronconique ou cylindrique pour deux projecteurs</b> 	Latérale à 0°	129	PR	Ø60	GV	ALF3C_129_L00_2PR_P60_PCF_GV	5-531839
	Latérale à 0°	129	PR	Ø60	GYTECH	ALF3C_129_L00_2PR_P60_PCF_GYTECH	5-531839-012



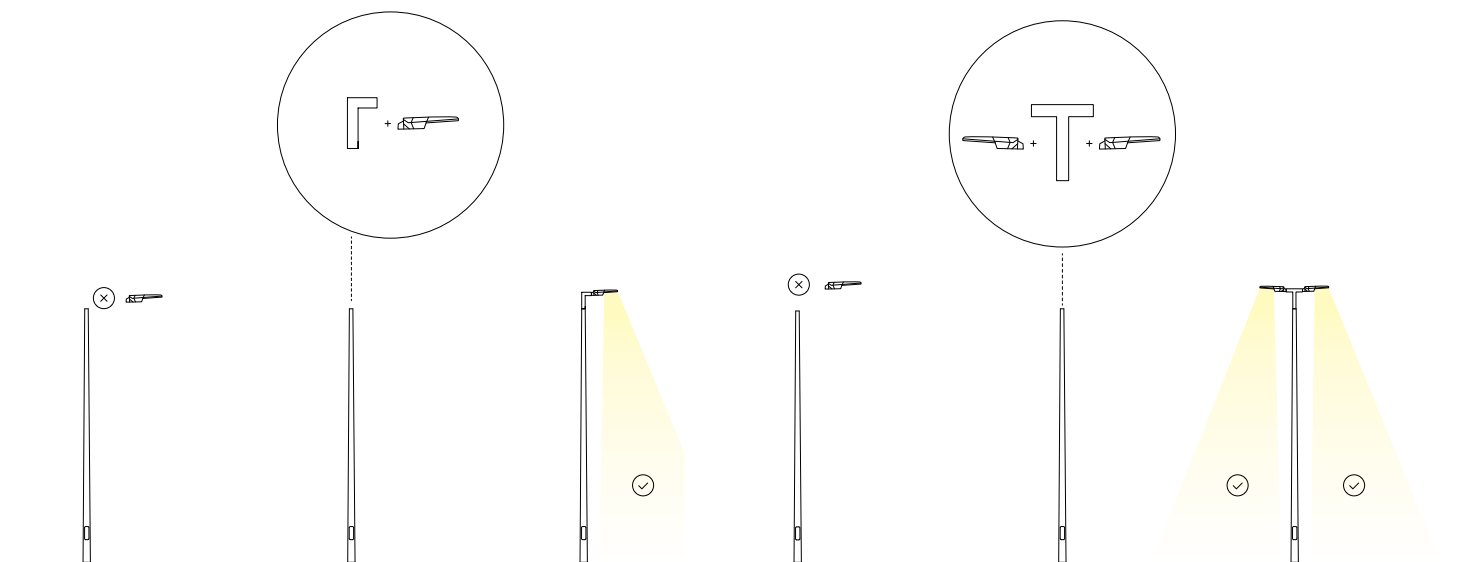

Exemple d'application de l'accessoire pour extrémité de mât ALF3.

L'accessoire pour extrémité de mât ALF3 permet de monter un luminaire à fixation latérale sans possibilité de montage post-top sur des mâts déjà installés, sans avoir à réaliser d'intervention compliquée ou coûteuse.

Exemple d'application de l'accessoire double pour extrémité de mât ALF3.

Le double accessoire pour extrémité de mât ALF3 permet de monter un nouveau luminaire sur des mâts déjà installés, renforçant ainsi l'éclairage existant sans avoir à réaliser d'intervention compliquée ou coûteuse.

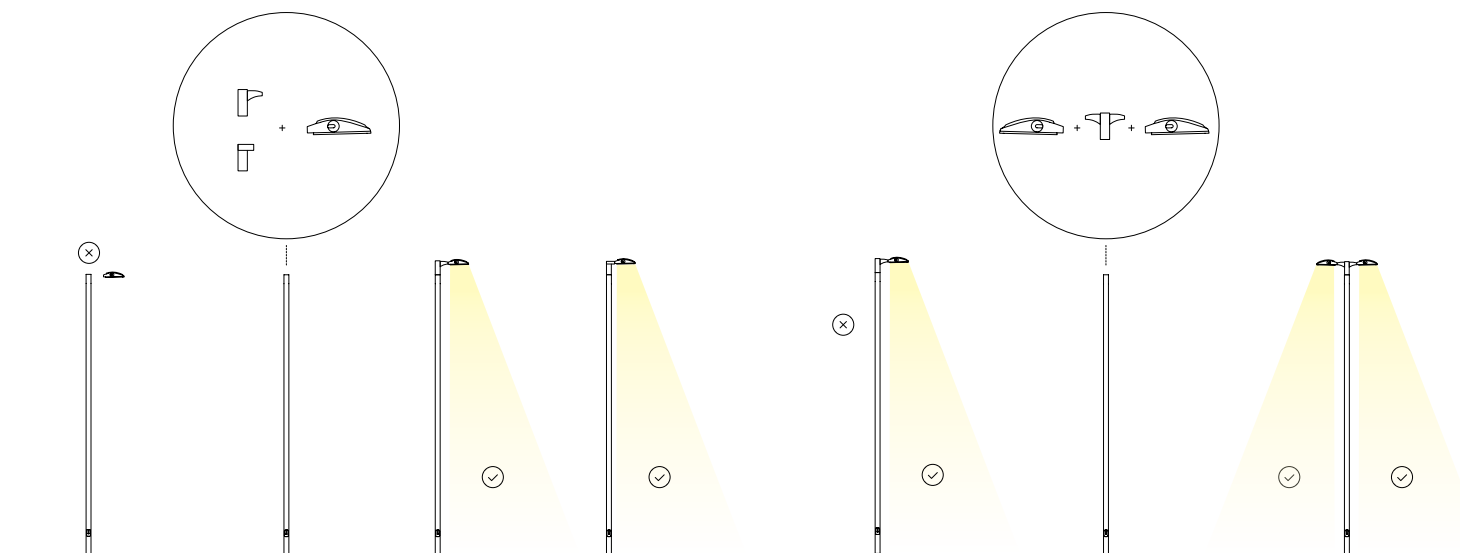

Exemple d'application de la crosse simple pour extrémité de mât pour le projecteur ALF3.

La crosse simple pour extrémité de mât ALF3 permet de monter un luminaire à fixation latérale sans possibilité de montage post-top sur des mâts déjà installés, sans avoir à réaliser d'intervention compliquée ou coûteuse.

Exemple d'application de la double crosse pour extrémité de mât pour projecteurs ALF3.

La double crosse à fixer sur l'extrémité du mât pour projecteurs ALF3 permet de monter deux projecteurs sur des mâts déjà installés sans avoir recours à des interventions compliquées et coûteuses.



ALF4 modèle 100  
pour un luminaire



ALF4 modèle 101  
pour un luminaire



ALF4 modèle 200 pour deux luminaires

# ALF4

Crosse avec bride de fixation au mât, urbaine décorative. Pour la fixation de luminaires supplémentaires à des mâts et des supports sans manchons.

## SYSTÈMES DE FIXATION

Fixation du luminaire	Fixation latérale pour luminaires : manchon Ø60 mm x 120 mm.
Installation	Crosse pour mât cylindrique ou tronconique pour luminaires latéraux à travers deux tailles de brides. Pour choisir la taille adéquate de la bride, veuillez consulter le tableau ci-joint.
Remarques	Angle d'inclinaison de 0° / 5° / 10° qui permet d'orienter le flux lumineux des luminaires.





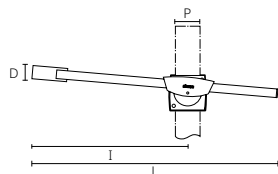

## MATÉRIAUX

Crosse	Tube en acier.
Bride	Fonte d'aluminium
Enjoliveurs latéraux et couvercle arrière de la crosse	Polymère technique
Platine de fixation	Tôle d'acier galvanisé.

## FINITIONS

Crosse	Galvanisation par immersion à chaud et peinture couleur GY9007 (peinture standard) Couleurs Simon (peinture standard) Couleurs nuancier RAL (peinture standard)
Bride	Peinture couleur GY9007 (peinture standard) Couleurs Simon (peinture standard) Couleurs nuancier RAL (peinture standard)
Enjoliveurs latéraux	Peints de couleur GY9006
Couvercle arrière	Peint en noir

**RÉFÉRENCES DE BASE (Unités en mm)**

Modèle	Fixation	Longueur du crosse (L)	Longueur de saillie (I)	D	P	Finition (Crosse/bride)	Références devis	Référence de commande
<b>100</b> 	Latéral à 0° / 5° / 10°	1 000	600	Ø60	76-115	GY9007/GY9007	ALF4C1000_LRO_1D60_UT115_PCF100__GYTBKT	<b>5-532001-016</b>
	Latéral à 0° / 5° / 10°	1 000	600	Ø60	115-154	GY9007/GY9007	ALF4C1000_LRO_1D60_UT154_PCF100__GYTBKT	<b>5-532003-016</b>
<b>100</b> 	Latéral à 0° / 5° / 10°	1 400	1 000	Ø60	76-115	GY9007/GY9007	ALF4C1400_LRO_1D60_UT115_PCF100__GYTBKT	<b>5-532002-016</b>
	Latéral à 0° / 5° / 10°	1 400	1 000	Ø60	115-154	GY9007/GY9007	ALF4C1400_LRO_1D60_UT154_PCF100__GYTBKT	<b>5-532004-016</b>
<b>101</b> 	Latéral à 0° / 5° / 10°	1 000	600	Ø60	76-115	GY9007/GY9007	ALF4C1000_LRO_1D60_UT115_PCF101__GYTBKT	<b>5-532011-016</b>
	Latéral à 0° / 5° / 10°	1 000	600	Ø60	115-154	GY9007/GY9007	ALF4C1000_LRO_1D60_UT154_PCF101__GYTBKT	<b>5-532013-016</b>
<b>101</b> 	Latéral à 0° / 5° / 10°	1 400	1 000	Ø60	76-115	GY9007/GY9007	ALF4C1400_LRO_1D60_UT115_PCF101__GYTBKT	<b>5-532012-016</b>
	Latéral à 0° / 5° / 10°	1 400	1 000	Ø60	115-154	GY9007/GY9007	ALF4C1400_LRO_1D60_UT154_PCF101__GYTBKT	<b>5-532014-016</b>
<b>200</b> 	Latéral à 0° / 5° / 10°	1 000	600	Ø60	76-115	GY9007/GY9007	ALF4C1000_LRO_1D60_UT115_PCF200__GYTBKT	<b>5-532021-016</b>
	Latéral à 0° / 5° / 10°	1 000	600	Ø60	115-154	GY9007/GY9007	ALF4C1000_LRO_1D60_UT154_PCF200__GYTBKT	<b>5-532023-016</b>
<b>200</b> 	Latéral à 0° / 5° / 10°	1 400	1 000	Ø60	76-115	GY9007/GY9007	ALF4C1400_LRO_1D60_UT115_PCF200__GYTBKT	<b>5-532022-016</b>
	Latéral à 0° / 5° / 10°	1 400	1 000	Ø60	115-154	GY9007/GY9007	ALF4C1400_LRO_1D60_UT154_PCF200__GYTBKT	<b>5-532024-016</b>

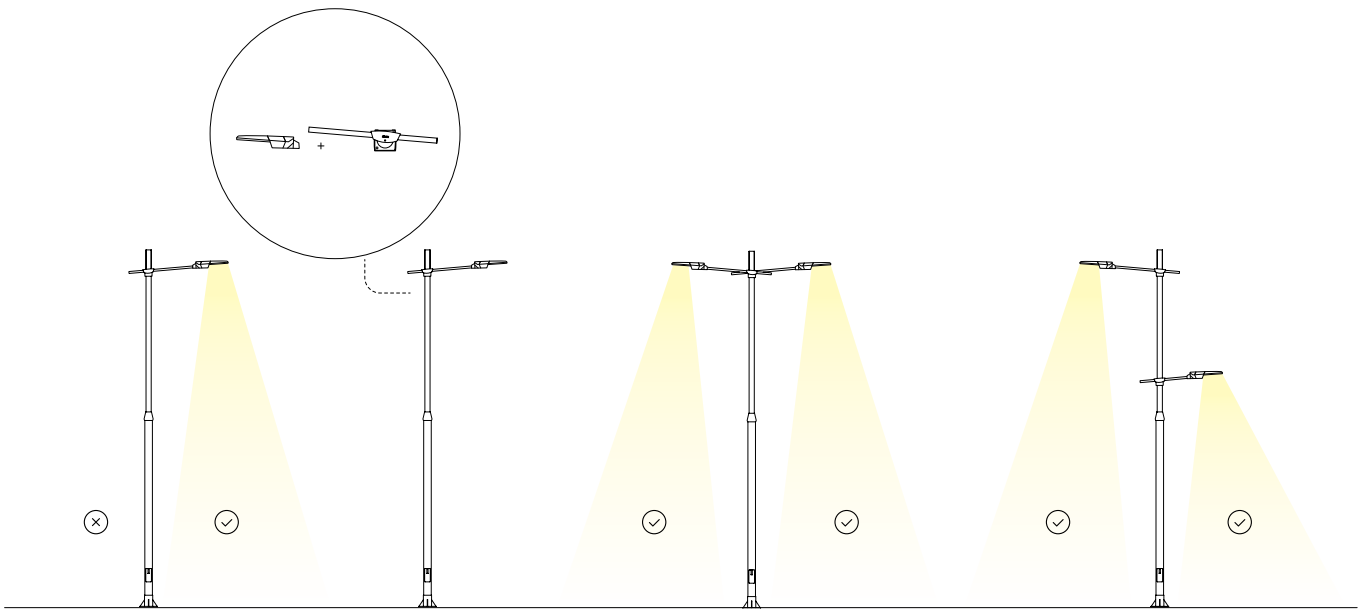

Exemple d'application de l'accessoire double pour extrémité de mât ALF4.

Les crosses ALF4 permettent de monter des luminaires sur des supports existants, renforçant ainsi l'éclairage existant sans avoir à réaliser des interventions compliquées et coûteuses.

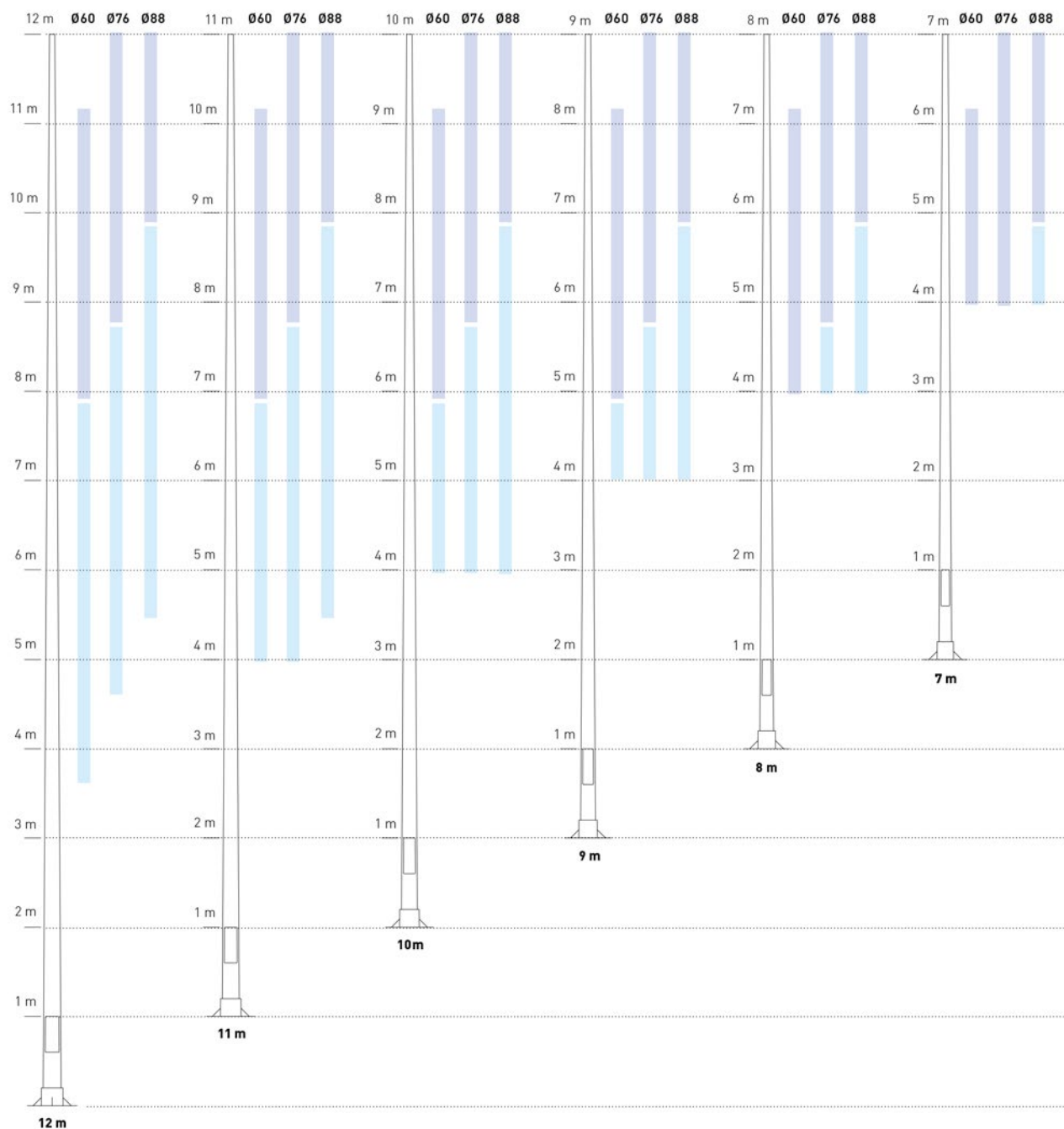

## CHOIX DE LA TAILLE DE LA BRIDE

### Choix de la taille adéquate de la bride pour les mâts tronconiques de conicité 12/1000 :

- 1° Choisissez le diamètre à la pointe du mât sur le configurateur.
- 2° Choisissez la hauteur de montage de la bride sur le configurateur.
- 3° Le configurateur détermine la taille adéquate de la bride.

### Choix de la bride adéquate pour des mâts cylindriques :

En fonction du diamètre du mât, choisissez la taille de la bride :

- de Ø76 mm à Ø115 mm, petite bride
- de Ø115 mm à Ø154 mm, grande bride

## PETITE BRIDE

	1 CROSSE	2 CROSSES
Modèle 100 / 200 – 1 000 mm	<b>5-532001-016</b>	<b>5-532021-016</b>
Modèle 100 / 200 – 1 400 mm	<b>5-532002-016</b>	<b>5-532022-016</b>
Modèle 101 – 1 000 mm	<b>5-532011-016</b>	-
Modèle 101 – 1 400 mm	<b>5-532012-016</b>	-

## GRANDE BRIDE

	1 CROSSE	2 CROSSES
Modèle 100 / 200 – 1 000 mm	<b>5-532003-016</b>	<b>5-532023-016</b>
Modèle 100 / 200 – 1 400 mm	<b>5-532004-016</b>	<b>5-532024-016</b>
Modèle 101 – 1 000 mm	<b>5-532013-016</b>	-
Modèle 101 – 1 400 mm	<b>5-532014-016</b>	-



# TRAVERSES

Support fonctionnel.

## SYSTÈMES DE FIXATION

Fixation du luminaire	Fixation latérale : manchon Ø60 mm en position horizontale.
Installation	Support sur mât pour luminaires latéraux.
Remarques	Différentes dimensions en fonction du diamètre de raccord à la pointe du mât et du luminaire.

## MATÉRIAUX

Crosse	Tube profilé en acier.
--------	------------------------

## FINITIONS

Crosse	Standard : Galvanisation par immersion à chaud. Couleurs Simon Couleurs nuancier RAL
--------	--

## RÉFÉRENCES DE BASE (Unités en mm)

Modèle	Fixation	Longueur de crosse (L)	D	P	Finition	Références devis	Référence de commande
<b>Traverse à 1 crosse pour extrémité de mât tronconique ou cylindrique</b> 	Latérale à 5°	500	Ø60	Ø60	GV	CRT_C_500_L05_1D60_P60_PCF_GV	CR16060500
	Latérale à 5°	500	Ø60	Ø76	GV	CRT_C_500_L05_1D60_P76_PCF_GV	CR17660500
	Latérale à 5°	700	Ø60	Ø60	GV	CRT_C_700_L05_1D60_P60_PCF_GV	CR16060700
	Latérale à 5°	700	Ø60	Ø76	GV	CRT_C_700_L05_1D60_P76_PCF_GV	CR17660700
	Latérale à 5°	1000	Ø60	Ø60	GV	CRT_C1000_L05_1D60_P60_PCF_GV	CR160601000
	Latérale à 5°	1000	Ø60	Ø76	GV	CRT_C1000_L05_1D60_P76_PCF_GV	CR176601000
	Latérale à 5°	1500	Ø60	Ø60	GV	CRT_C1500_L05_1D60_P60_PCF_GV	CR160601500
	Latérale à 5°	1500	Ø60	Ø76	GV	CRT_C1500_L05_1D60_P76_PCF_GV	CR176601500
<b>Traverse à 2 cosses à 180°, extrémité de mât tronconique ou cylindrique</b> 	Latérale à 5°	500	Ø60	Ø60	GV	CRT_C_500_L05_2D60_P60_PCF_GV	CR26060500
	Latérale à 5°	500	Ø60	Ø76	GV	CRT_C_500_L05_2D60_P76_PCF_GV	CR27660500
	Latérale à 5°	700	Ø60	Ø60	GV	CRT_C_700_L05_2D60_P60_PCF_GV	CR26060700
	Latérale à 5°	700	Ø60	Ø76	GV	CRT_C_700_L05_2D60_P76_PCF_GV	CR27660700
	Latérale à 5°	1000	Ø60	Ø60	GV	CRT_C1000_L05_2D60_P60_PCF_GV	CR260601000
	Latérale à 5°	1000	Ø60	Ø76	GV	CRT_C1000_L05_2D60_P76_PCF_GV	CR276601000
	Latérale à 5°	1500	Ø60	Ø60	GV	CRT_C1500_L05_2D60_P60_PCF_GV	CR260601500
	Latérale à 5°	1500	Ø60	Ø76	GV	CRT_C1500_L05_2D60_P76_PCF_GV	CR276601500
<b>Traverse à 3 cosses à 120°, extrémité de mât tronconique ou cylindrique</b> 	Latérale à 5°	500	Ø60	Ø60	GV	CRT_C_500_L05_3D60_P60_PCF_GV	CR36060500
	Latérale à 5°	500	Ø60	Ø76	GV	CRT_C_500_L05_3D60_P76_PCF_GV	CR37660500
	Latérale à 5°	700	Ø60	Ø60	GV	CRT_C_700_L05_3D60_P60_PCF_GV	CR36060700
	Latérale à 5°	700	Ø60	Ø76	GV	CRT_C_700_L05_3D60_P76_PCF_GV	CR37660700
	Latérale à 5°	1000	Ø60	Ø60	GV	CRT_C1000_L05_3D60_P60_PCF_GV	CR360601000
	Latérale à 5°	1000	Ø60	Ø76	GV	CRT_C1000_L05_3D60_P76_PCF_GV	CR376601000
	Latérale à 5°	1500	Ø60	Ø60	GV	CRT_C1500_L05_3D60_P60_PCF_GV	CR360601500
	Latérale à 5°	1500	Ø60	Ø76	GV	CRT_C1500_L05_3D60_P76_PCF_GV	CR376601500
<b>Traverse à 4 cosses à 90°, extrémité de mât tronconique ou cylindrique</b> 	Latérale à 5°	500	Ø60	Ø60	GV	CRT_C_500_L05_4D60_P60_PCF_GV	CR46060500
	Latérale à 5°	500	Ø60	Ø76	GV	CRT_C_500_L05_4D60_P76_PCF_GV	CR47660500
	Latérale à 5°	700	Ø60	Ø60	GV	CRT_C_700_L05_4D60_P60_PCF_GV	CR46060700
	Latérale à 5°	700	Ø60	Ø76	GV	CRT_C_700_L05_4D60_P76_PCF_GV	CR47660700
	Latérale à 5°	1000	Ø60	Ø60	GV	CRT_C1000_L05_4D60_P60_PCF_GV	CR460601000
	Latérale à 5°	1000	Ø60	Ø76	GV	CRT_C1000_L05_4D60_P76_PCF_GV	CR476601000
	Latérale à 5°	1500	Ø60	Ø60	GV	CRT_C1500_L05_4D60_P60_PCF_GV	CR460601500
	Latérale à 5°	1500	Ø60	Ø76	GV	CRT_C1500_L05_4D60_P76_PCF_GV	CR476601500

# CR1

Traverse adéquat pour projecteurs, avec couplage sur extrémité de mât de Ø60, 76 ou 88 mm



## SYSTÈMES DE FIXATION

Remarques	Pour extrémité de mât en Ø60, 76 ou 88 mm. Couplage nécessaire à l'extrémité pour le montage sur le mât (selon le diamètre). Le nombre maximal de projecteurs est précisé dans le tableau.
Recommandation	Veillez vérifier la disposition en fonction des dimensions des projecteurs.

## MATÉRIAUX

Crosse	Tôle d'acier.
Visserie	Acier zingué.

## FINITIONS

Crosse	Galvanisation par immersion à chaud.
--------	--------------------------------------

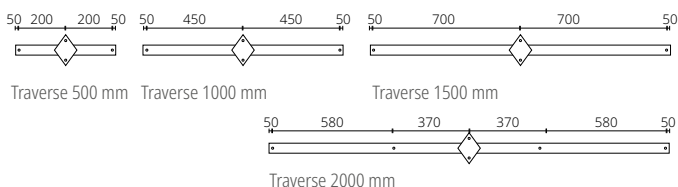

**IMPORTANT :** Veuillez vérifier la disposition en fonction des dimensions des projecteurs.

## RÉFÉRENCES DE BASE TRAVERSE (Unités en mm)

Modèle	Longueur de crosse (L)	P	Luminaires maximaux par traverses				Références devis	Référence de commande
			Milos S	Milos M / Demon / Iraya M	Lore / Fogo	Kos / Iraya L		
Crosse de traverse	500	60	3	2	2	1	CR1_C_500_PU0_PR_UT88_PCF___GV___	<b>S-577278</b>
	500	76	4	2	2	2	CR1_C_500_PU0_PR_UT88_PCF___GV___	<b>S-577278</b>
	500	88	4	2	2	2	CR1_C_500_PU0_PR_UT88_PCF___GV___	<b>S-577278</b>
	1 000	60	3	2	2	1	CR1_C1000_PU0_PR_UT88_PCF___GV___	<b>S-577279</b>
	1 000	76	5	3	3	2	CR1_C1000_PU0_PR_UT88_PCF___GV___	<b>S-577279</b>
	1 000	88	6	4	4	3	CR1_C1000_PU0_PR_UT88_PCF___GV___	<b>S-577279</b>
	1 500	60	3	2	2	1	CR1_C1500_PU0_PR_UT88_PCF___GV___	<b>S-577280</b>
	1 500	76	5	3	3	2	CR1_C1500_PU0_PR_UT88_PCF___GV___	<b>S-577280</b>
	1 500	88	6	4	4	3	CR1_C1500_PU0_PR_UT88_PCF___GV___	<b>S-577280</b>
	2 000	60	3	2	2	1	CR1_C2000_PU0_PR_UT88_PCF___GV___	<b>S-577281</b>
2 000	76	5	3	3	2	CR1_C2000_PU0_PR_UT88_PCF___GV___	<b>S-577281</b>	
2 000	88	7	4	4	3	CR1_C2000_PU0_PR_UT88_PCF___GV___	<b>S-577281</b>	

## RÉFÉRENCES DE BASE COUPLAGE

Modèle	Longueur (L)	P2	Description	Référence de commande
Couplage	400	76	pour traverse CR1 sur support Ø60	<b>5-577169</b>
	400	88	pour traverse CR1 sur support Ø76	<b>5-577170</b>
	400	100	pour traverse CR1 sur support Ø88	<b>5-577171</b>

# CR2

Traverse adéquat pour projecteurs avec couplage sur mât au moyen d'une bride. De Ø48 à 90 mm



Base pour traverse



Platine de bride pour projecteur

## SYSTÈMES DE FIXATION

Remarques	Pour tube de Ø48 à 90 mm Pour un poids maximum de 15 kg
-----------	--

## MATÉRIAUX

Crosse	Tôle d'acier.
Élément d'union	Fonte d'aluminium.

## FINITIONS

Crosse	Galvanisation par immersion à chaud.
--------	--------------------------------------

## RÉFÉRENCES DE BASE (Unités en mm)

Modèle	Longueur de crosse (L)	Luminaire maximum par traverses	Références devis	Référence de commande
<b>Traverse pour projecteurs sur mât de Ø48 à 90 mm</b>	800	2	CR2_C_800_L00_2PR_UT90_PCF____GV__	<b>5-577080</b>
	1 000	2	CR2_C1000_L00_2PR_UT90_PCF____GV__	<b>5-577083</b>
	1 830	2	CR2_C1830_L00_2PR_UT90_PCF____GV__	<b>5-577081</b>
	1 830	3	CR2_C1830_L00_3PR_UT90_PCF____GV__	<b>5-577082</b>

## RÉFÉRENCES DE BASE

Modèle	Description de l'offre	Références devis	Référence de commande
<b>Bride</b>	Bride fixation sur tube	ZA_COL____CLMP_TUBE	<b>50-70133</b>





Profilé L



Profilé U

# CR3

Traverse sans trous, adapté aux projecteurs, avec couplage sur mât.

## SYSTÈMES DE FIXATION

Remarques Sans trous de fixation.  
Pour extrémité de mât en Ø60, 76 ou 88 mm.

## MATÉRIAUX

Crosse Profilé en acier.  
Tube cylindrique Acier.  
Visserie Acier.

## FINITIONS

Traverse Galvanisation par immersion à chaud.  
Couleurs Simon  
Couleurs nuancier RAL

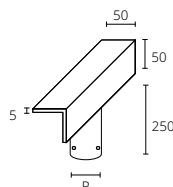

Profilé L

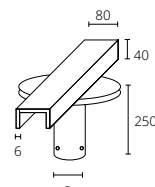

Profilé U

## RÉFÉRENCES DE BASE (Unités en mm)

Modèle	Fixation	Longueur de crosse (L)	P	Finition	Références devis	Référence de commande
<b>Profilé L, extrémité de mât tronconique ou cylindrique</b>	Latérale à 0°	500	Ø60	GV	CR3_C_500_PL0_PR_P60_PCF___GV___	<b>S-577257</b>
	Latérale à 0°	500	Ø76	GV	CR3_C_500_PL0_PR_P76_PCF___GV___	<b>S-577258</b>
	Latérale à 0°	500	Ø88	GV	CR3_C_500_PL0_PR_P88_PCF___GV___	<b>S-577259</b>
	Latérale à 0°	1 000	Ø60	GV	CR3_C1000_PL0_PR_P60_PCF___GV___	<b>S-577260</b>
	Latérale à 0°	1 000	Ø76	GV	CR3_C1000_PL0_PR_P76_PCF___GV___	<b>S-577261</b>
	Latérale à 0°	1 000	Ø88	GV	CR3_C1000_PL0_PR_P88_PCF___GV___	<b>S-577262</b>
	Latérale à 0°	1 500	Ø60	GV	CR3_C1500_PL0_PR_P60_PCF___GV___	<b>S-577263</b>
	Latérale à 0°	1 500	Ø76	GV	CR3_C1500_PL0_PR_P76_PCF___GV___	<b>S-577264</b>
	Latérale à 0°	1 500	Ø88	GV	CR3_C1500_PL0_PR_P88_PCF___GV___	<b>S-577265</b>
<b>Profil en U, extrémité de mât tronconique ou cylindrique</b>	Latérale à 0°	500	Ø60	GV	CR3_C_500_PU0_PR_P60_PCF___GV___	<b>S-577266</b>
	Latérale à 0°	500	Ø76	GV	CR3_C_500_PU0_PR_P76_PCF___GV___	<b>S-577267</b>
	Latérale à 0°	500	Ø88	GV	CR3_C_500_PU0_PR_P88_PCF___GV___	<b>S-577268</b>
	Latérale à 0°	1 000	Ø60	GV	CR3_C1000_PU0_PR_P60_PCF___GV___	<b>S-577269</b>
	Latérale à 0°	1 000	Ø76	GV	CR3_C1000_PU0_PR_P76_PCF___GV___	<b>S-577270</b>
	Latérale à 0°	1 000	Ø88	GV	CR3_C1000_PU0_PR_P88_PCF___GV___	<b>S-577271</b>
	Latérale à 0°	1 500	Ø60	GV	CR3_C1500_PU0_PR_P60_PCF___GV___	<b>S-577272</b>
	Latérale à 0°	1 500	Ø76	GV	CR3_C1500_PU0_PR_P76_PCF___GV___	<b>S-577273</b>
	Latérale à 0°	1 500	Ø88	GV	CR3_C1500_PU0_PR_P88_PCF___GV___	<b>S-577274</b>
	Latérale à 0°	2 000	Ø60	GV	CR3_C2000_PU0_PR_P60_PCF___GV___	<b>S-577275</b>
	Latérale à 0°	2 000	Ø76	GV	CR3_C2000_PU0_PR_P76_PCF___GV___	<b>S-577276</b>
	Latérale à 0°	2 000	Ø88	GV	CR3_C2000_PU0_PR_P88_PCF___GV___	<b>S-577277</b>



BM1 sans porte-appareillages fixation latérale



BM1 sans porte-appareillages fixation suspendue

# BM1

Crosse murale, urbaine décorative

## SYSTÈMES DE FIXATION

Fixation latérale	Par manchon Ø60 mm x 110 mm et 5° d'inclinaison, à l'extrémité de la crosse.
Fixation suspendue	Par filetage G 3/4" à l'extrémité de la crosse en position verticale.
Installation	Crosse murale pour luminaires suspendus ou latéraux.

## MATÉRIAUX

Crosse	Tôle d'acier.
--------	---------------

## FINITIONS

Crosse	GY9007 / GY9006 / DGCLAS / GYDECO / GYTECH / WH9010 Couleurs Simon Couleurs nuancier RAL
--------	--

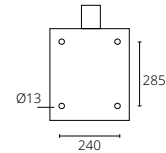

## RÉFÉRENCES DE BASE (Unités en mm)

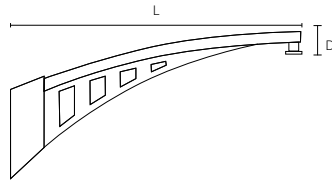

Modèle	Fixation	Longueur de crosse (L)	D	Finition	Références devis	Référence de commande
<b>BM1 sans porte-appareillages fixation latérale Ø60</b>	Latérale à 5°	1 300	Ø60	GY9006	BM1_W1300_L05_D60____PCF____GY9006	<b>5-533125</b>
	Latérale à 5°	1 300	Ø60	GY9007	BM1_W1300_L05_D60____PCF____GY9007	<b>5-533080</b>
	Latérale à 5°	1 300	Ø60	GN6005	BM1_W1300_L05_D60____PCF____GN6005	<b>50-33364</b>
	Latérale à 5°	1 300	Ø60	DGCLAS	BM1_W1300_L05_D60____PCF____DGCLAS	<b>50-33365</b>
	Latérale à 5°	1 300	Ø60	RD3004	BM1_W1300_L05_D60____PCF____RD3004	<b>5-533065</b>
	Latérale à 5°	1 300	Ø60	GY7016	BM1_W1300_L05_D60____PCF____GY7016	<b>5-533073</b>
<b>BM1 sans porte-équipements fixation suspendue G 3/4"</b>	Suspendue	1 150	G 3/4"	DGCLAS	BM1_W1150_H_3/4G____PCF____DGCLAS	<b>5-531655</b>
	Suspendue	1 150	G 3/4"	GY9007	BM1_W1150_H_3/4G____PCF____GY9007	<b>5-531789</b>
	Suspendue	1 150	G 3/4"	GY9006	BM1_W1150_H_3/4G____PCF____GY9006	<b>5-531617</b>
	Suspendue	1 150	G 3/4"	BL5026	BM1_W1150_H_3/4G____PCF____BL5026	<b>5-531685</b>



# BM13

Crosse murale ornementale

## SYSTÈMES DE FIXATION

Installation	Crosse murale pour luminaires supportés ou suspendus, selon la référence.
Remarques	Adaptée aux modèles BERLIN, PRAGA M PRO et PRAGA M BASIC.

## MATÉRIAUX

Crosse	Fonte d'aluminium et tube en acier galvanisé.
--------	---

## FINITIONS

Crosse	Peinture standard : BK9005, BKCLAS, BKTECH Couleurs Simon Couleurs nuancier RAL
--------	---

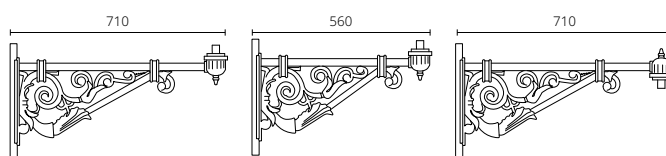

## RÉFÉRENCES DE BASE (Unités en mm)

Modèle	Fixation	Longueur de crosse (L)		Finition	Références devis	Référence de commande
<b>BM13</b> <b>post-top G 3/4"</b>	Post-top	560	G 3/4"	BK9005	BM13W_560_P_3/4G_PCF_BK9005	<b>50-33480</b>
	Post-top	710	G 3/4"	BK9005	BM13W_710_P_3/4G_PCF_BK9005	<b>50-33484</b>
	Post-top	560	G 3/4"	BKCLAS	BM13W_560_P_3/4G_PCF_BKCLAS	<b>50-33490</b>
	Post-top	710	G 3/4"	BKCLAS	BM13W_710_P_3/4G_PCF_BKCLAS	<b>50-33494</b>
	Post-top	560	G 3/4"	BKTECH	BM13W_560_P_3/4G_PCF_BKTECH	<b>50-33481</b>
	Post-top	710	G 3/4"	BKTECH	BM13W_710_P_3/4G_PCF_BKTECH	<b>5-533197</b>
<b>BM13</b> <b>suspendu G 3/4"</b>	Suspendue	710	G 3/4"	BKCLAS	BM13W_710_H_3/4G_PCF_BKCLAS	<b>50-33496</b>
	Suspendue	710	G 3/4"	BK9005	BM13W_710_H_3/4G_PCF_BK9005	<b>50-33486</b>



BM10 Type 1

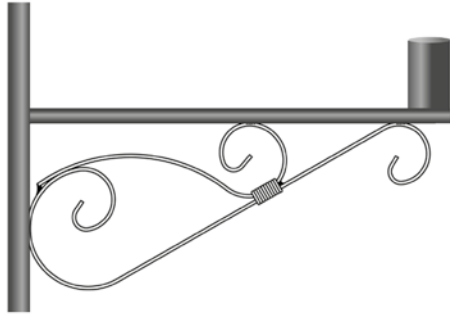

BM10 Type 2

# BM10

Crosse murale, urbaine décorative

## SYSTÈMES DE FIXATION

Installation	Crosse murale pour luminaires supportés.
Remarques	Adaptée aux modèles PRAGA et PRAGA S FC6.

## MATÉRIAUX

Crosse	Tôle d'acier.
--------	---------------

## FINITIONS

Crosse	Galvanisation par immersion à chaud et peinture. Standard BK9005 Couleurs Simon Couleurs nuancier RAL
--------	--

## RÉFÉRENCES DE BASE (Unités en mm)

Modèle	Fixation	Longueur de crosse (L)	D	Finition	Références devis	Référence de commande
<b>BM10 type 1</b>	Post-top	300	Ø48	BK9005	BM10W_300_P___D48_T1___PCF___BK9005	<b>50-33916</b>
	Post-top	500	Ø48	BK9005	BM10W_500_P___D48_T1___PCF___BK9005	<b>50-33102</b>
<b>BM10 type 2</b>	Post-top	700	G 3/4"	BK9005	BM10W_700_P___3/4G_T2___PCF___BK9005	<b>5-531573</b>
	Post-top	500	Ø60	BK9005	BM10W_500_P___D60_T2___PCF___BK9005	<b>5-531468</b>



# BM2

Crosse murale ornementale

## SYSTÈMES DE FIXATION

Installation	Crosse murale pour luminaires avec fixation latérale Ø 60 mm
Remarques	Angle d'inclinaison 5°.

## MATÉRIAUX

Crosse	Tube profilé en acier
--------	-----------------------

## FINITIONS

Crosse	Galvanisation par immersion à chaud. Couleurs Simon Couleurs nuancier RAL
--------	---

## RÉFÉRENCES DE BASE (Unités en mm)

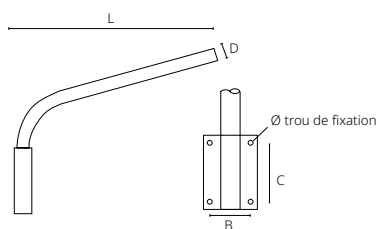

Modèle	Fixation	Longueur de crosse (L)	D (Ø)	Trou de fixation (Ø)	B	C	Finition	Références devis	Référence de commande
<b>BM2</b>	Latérale à 5°	750	60	18	136	220	GV	BM2_W_750_L05_D60____PCF____GV____	<b>5-531907</b>
	Latérale à 5°	1 000	60	18	136	220	GV	BM2_W_1000_L05_D60____PCF____GV____	<b>5-531869</b>
	Latérale à 5°	1500	60	18	136	220	GV	BM2_W_1500_L05_D60____PCF____GV____	<b>5-531915</b>
	Latérale à 5°	2000	60	18	136	220	GV	BM2_W_2000_L05_D60____PCF____GV____	<b>5-531920</b>

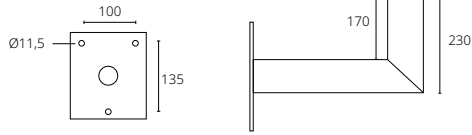

# BM5

Crosse murale fonctionnelle

## SYSTÈMES DE FIXATION

Installation Crosse murale pour luminaires supportés.

## MATÉRIAUX

Crosse Tube profilé en acier.

## FINITIONS

Crosse Galvanisation par immersion à chaud.  
Couleurs Simon  
Couleurs nuancier RAL

## RÉFÉRENCES DE BASE (Unités en mm)

Modèle	Fixation	Longueur de crosse (L)	D	Finition	Références devis	Référence de commande
BM5	Post-top	270	Ø60	GV	BM5_W_270_P___D60___PCF___GV___	50-33321
	Post-top	500	Ø60	GV	BM5_W_500_P___D60___PCF___GV___	50-33341
	Post-top	270	G 3/4"	GV	BM5_W_270_P___3/4G___PCF___GV___	50-33323
	Post-top	500	G 3/4"	GV	BM5_W_500_P___3/4G___PCF___GV___	50-33343

# BM9

Crosse murale ornementale.

## SYSTÈMES DE FIXATION

Installation	Crosse murale pour luminaires supportés.
Remarques	Adaptée aux luminaires sphériques jusqu'à Ø550 mm

## MATÉRIAUX

Crosse	Tube profilé en acier.
--------	------------------------

## FINITIONS

Crosse	Galvanisation par immersion à chaud et peinture en BK9005. Couleurs Simon Couleurs nuancier RAL
--------	---

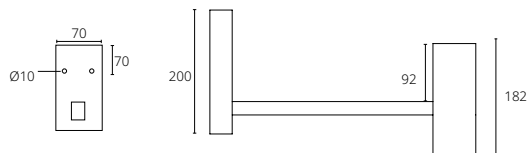

## RÉFÉRENCES DE BASE (Unités en mm)

Modèle	Fixation	Longueur de crosse (L)	D	Finition	Références devis	Référence de commande
BM9	Post-top	500	Ø60	BK9005	BM9_W_500_P___D60___PCF___BK9005	50-33501





# INFORMATIONS TECHNIQUES

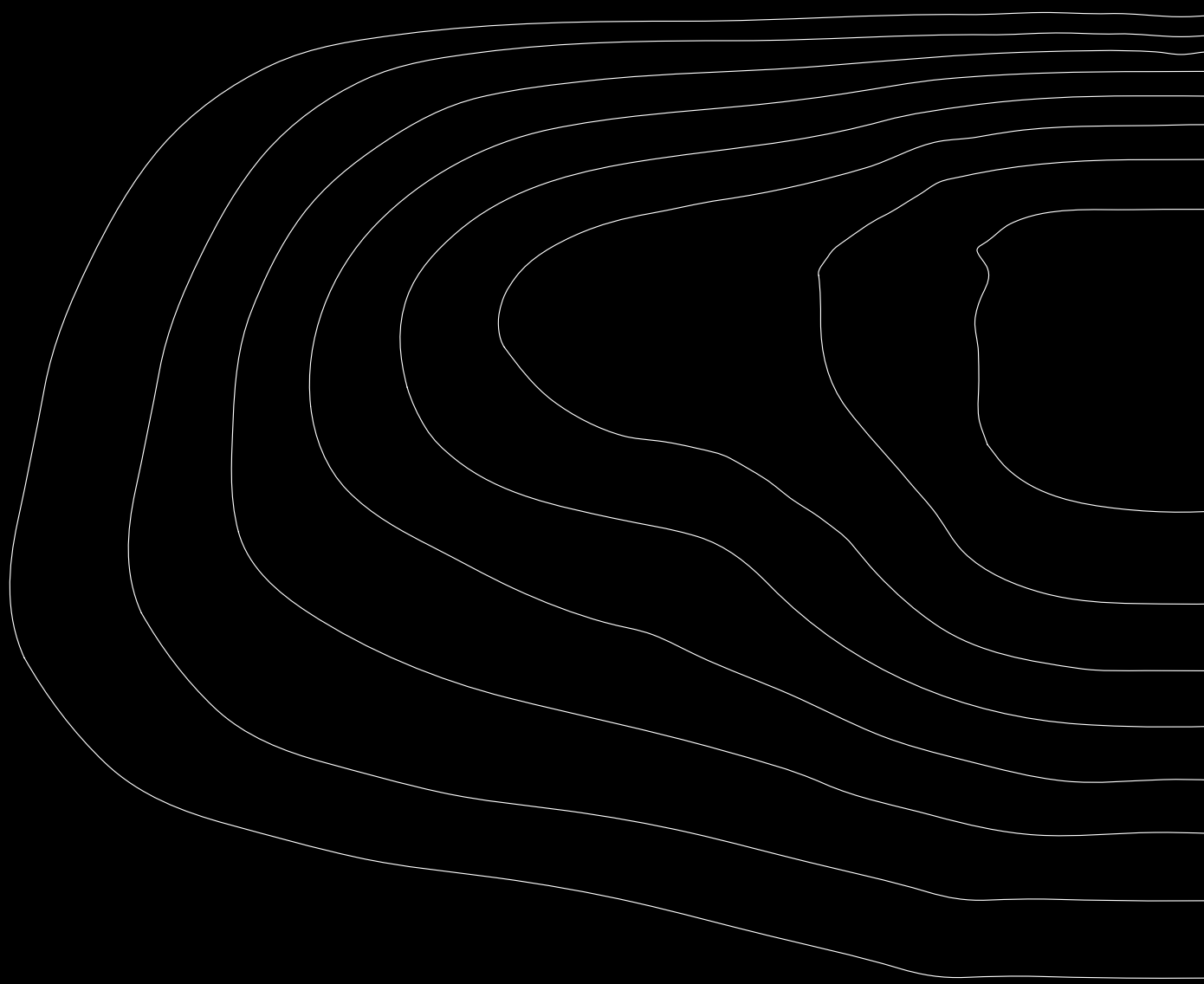

# PHOTOMÉTRIES

ISTANIUM<sup>LED</sup>®

OPTIQUE RG – ROUTIÈRE FRONTALE DE TYPE G

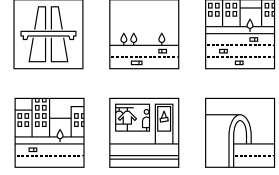
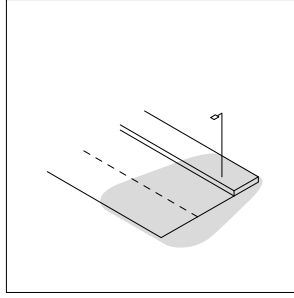
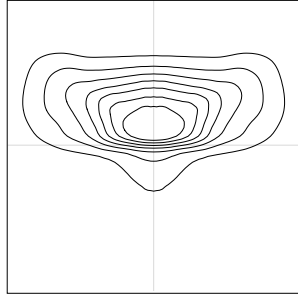
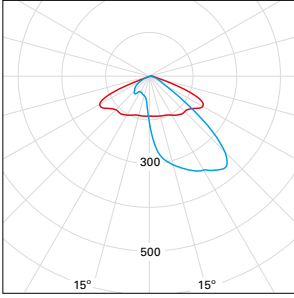

OPTIQUE RJ – ROUTIÈRE FRONTALE DE TYPE J

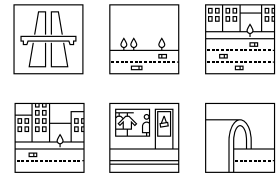
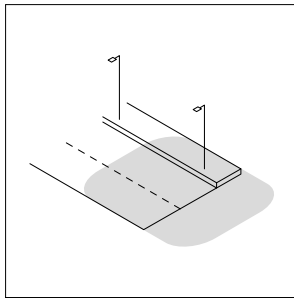
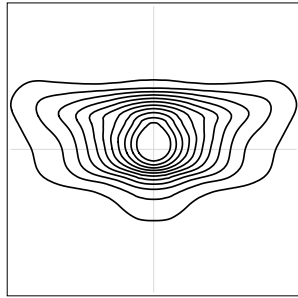
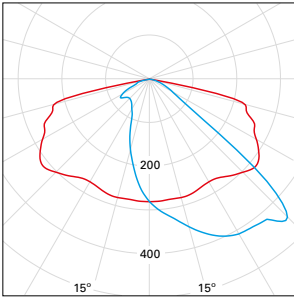

OPTIQUE RL – ROUTIÈRE FRONTALE DE TYPE L

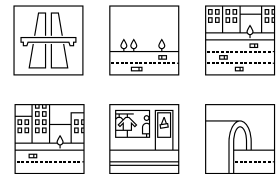
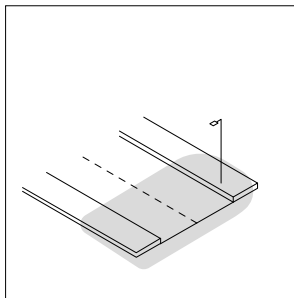
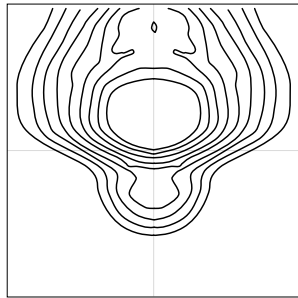
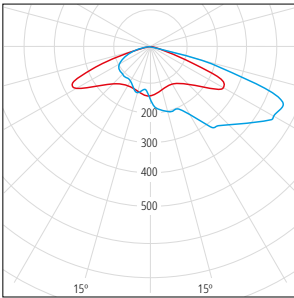

OPTIQUE RA – ROUTIÈRE EXTENSIVE DE TYPE A

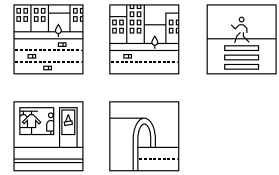
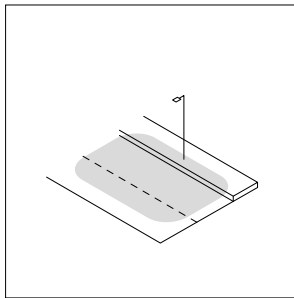
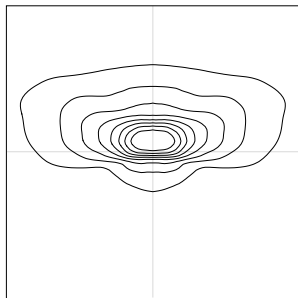
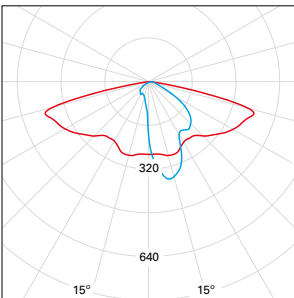

OPTIQUE RE - ROUTIÈRE EXTENSIVE DE TYPE E

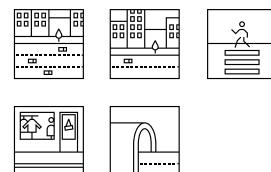
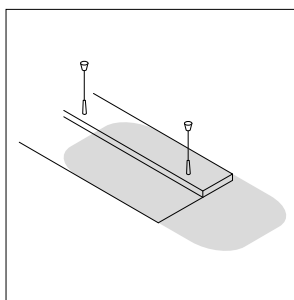
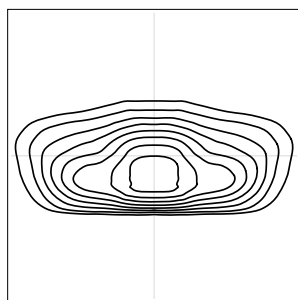
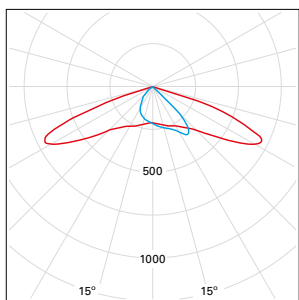

OPTIQUE RM- ROUTIÈRE DE CLASSE M

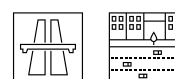
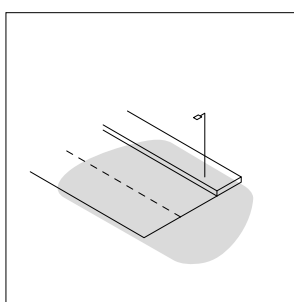
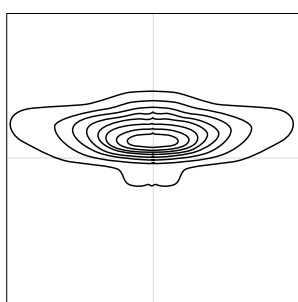
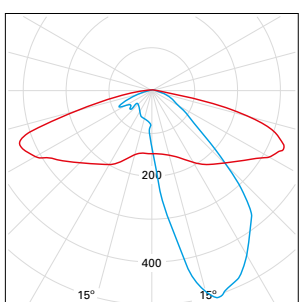

OPTIQUE E1 - ROUTIÈRE ELLIPTIQUE DE TYPE 1

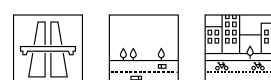
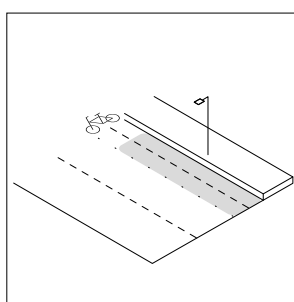
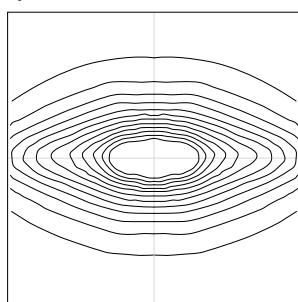
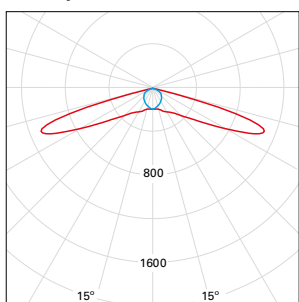

OPTIQUE AE - ASYMÉTRIQUE DE TYPE E

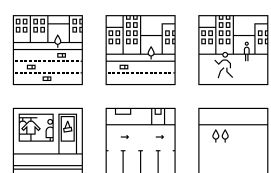
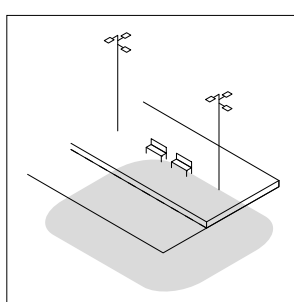
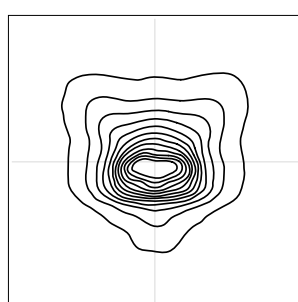
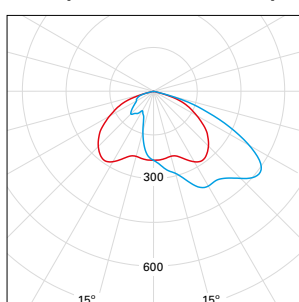

OPTIQUE AG – ASYMÉTRIQUE DE TYPE G

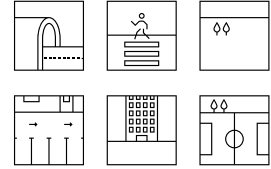
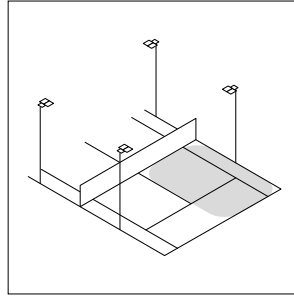
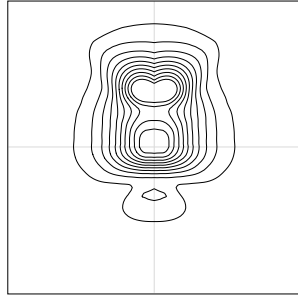
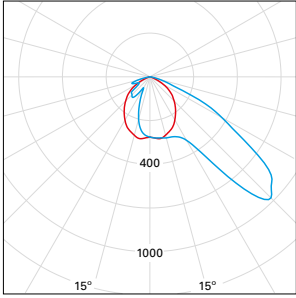

OPTIQUE SA – SYMÉTRIQUE DE TYPE A

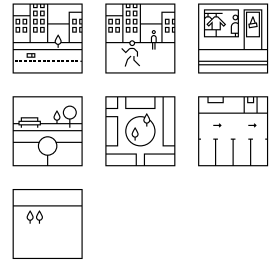
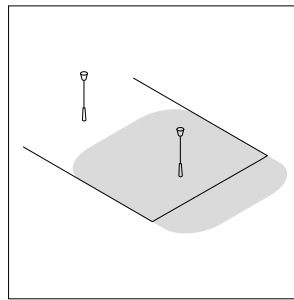
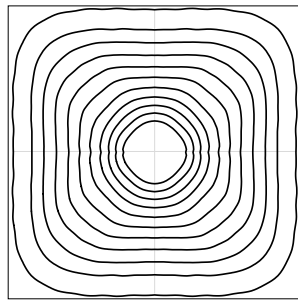
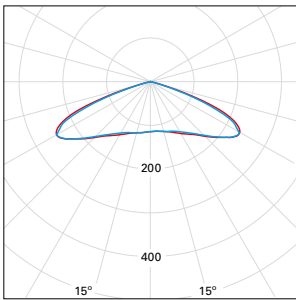

OPTIQUE SB – SYMÉTRIQUE DE TYPE B

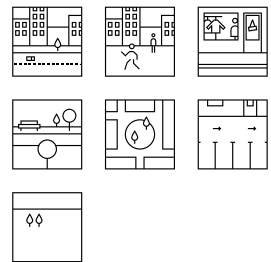
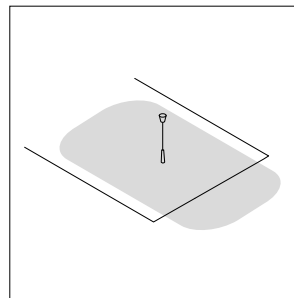
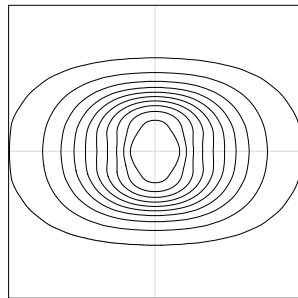
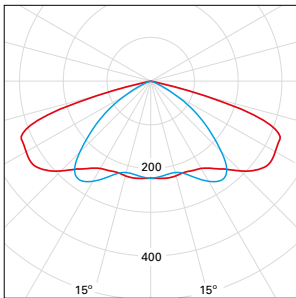

OPTIQUE TRF – TRAFIC

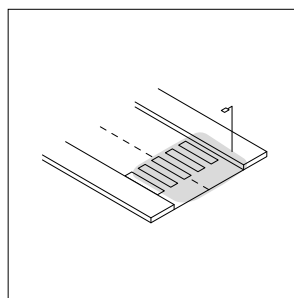
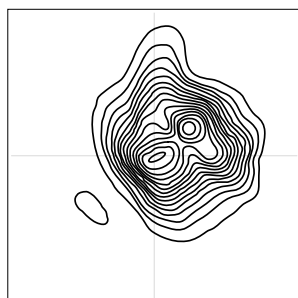
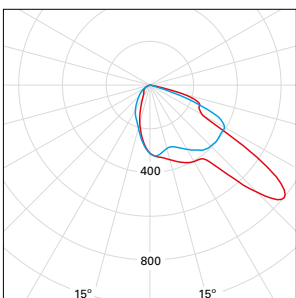

OPTIQUE TRI – TRAFIC INVERSÉE

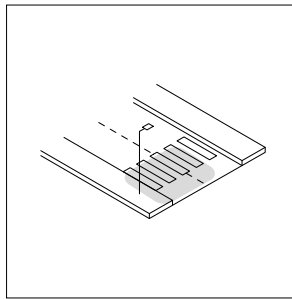
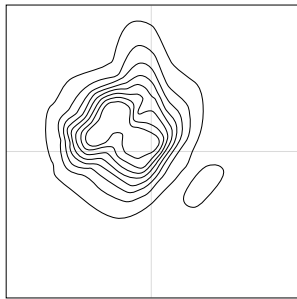
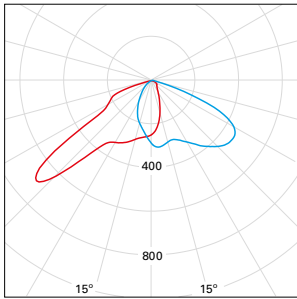

OPTIQUE TA – TUNNEL ZÉNITHAL

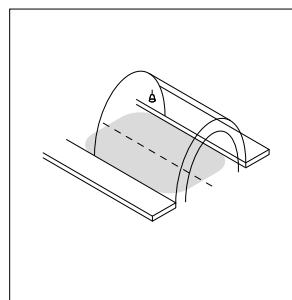
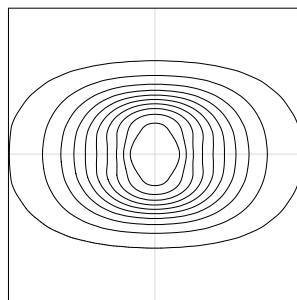
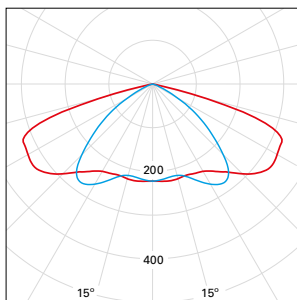

OPTIQUE CIN – CONIQUE INTENSIVE

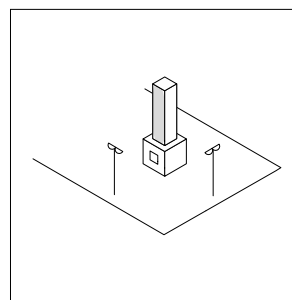
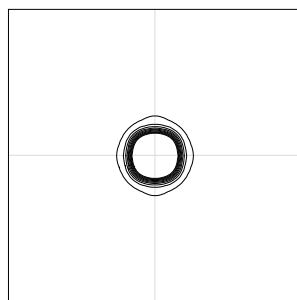
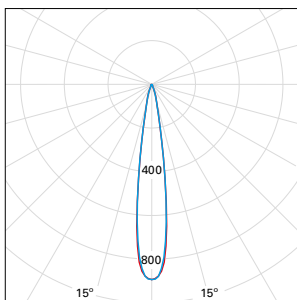

OPTIQUE CME – CONIQUE MOYENNE DE TYPE E

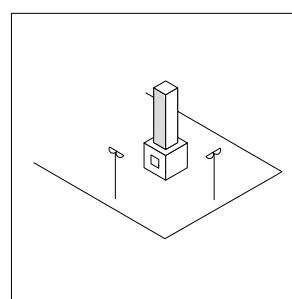
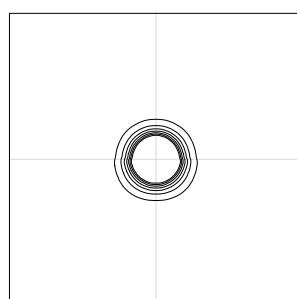
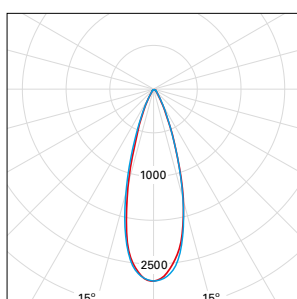

OPTIQUE CMM - CONIQUE MOYENNE DE TYPE M

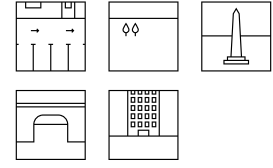
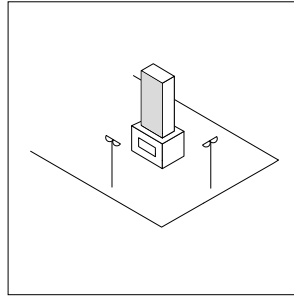
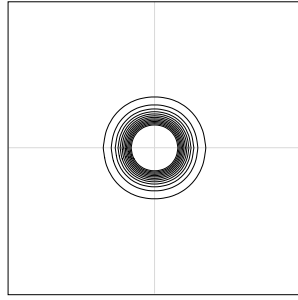
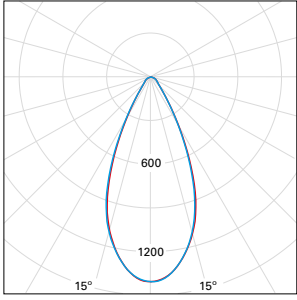

OPTIQUE EW - ELLIPTIQUE LARGE

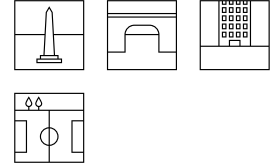
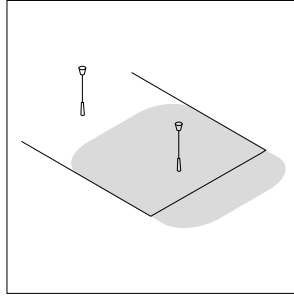
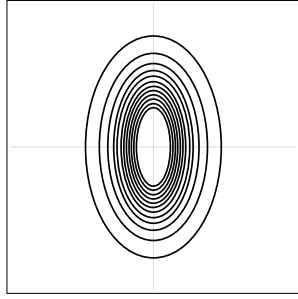
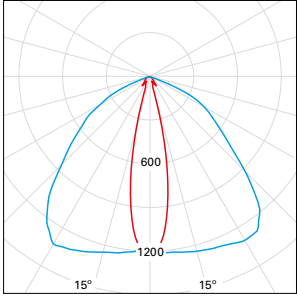

# SYSTÈME D'ÉCLAIRAGE INTELLIGENT

Le perfectionnement numérique de l'éclairage extérieur a un impact majeur sur la planète et les individus. Grâce à la commande sans fil et aux capteurs intelligents, l'éclairage LED s'adapte au contexte et se voit doté de capacités permettant d'optimiser l'utilisation d'énergie tout en offrant une expérience hors pair à l'utilisateur.



Exemple de connecteur supérieur Zhaga avec embout IP66



Exemple de nœud de communication supérieur



Conforme au Livre 18 de Zhaga  
 Certificat Dali-2  
 Capteur de lumière intégré 20-1500 lx  
 24 Vcc SELV  
 Bluetooth 4.0  
 Temp. ambiante : -25 °C à +50 °C  
 IP66 – IK09 (partie supérieure) / IK07 (côté)  
 Distance entre les nœuds : 70 m BLE4  
 Maximum de 250 nœuds de contrôle

## GRADATION AVEC DÉTECTEUR DE PRÉSENCE CONFIGURABLE



Nœud de **contrôle** placé dans le connecteur ZHAGA supérieur



Capteur de **présence** placé dans le connecteur ZHAGA inférieur

Deux niveaux de flux lumineux : Un niveau faible lorsque le luminaire est allumé et un niveau élevé lorsque le capteur détecte une présence.

Mise sous tension et hors tension de l'installation au moyen d'un interrupteur en tête de ligne ou d'une cellule photoélectrique (intégrée dans le nœud de contrôle placé dans le connecteur ZHAGA supérieur du luminaire)

Un seul détecteur de présence peut allumer plusieurs luminaires.

Tous les luminaires sont raccordés, regroupés à volonté, connectés via Bluetooth et gérés via l'application CASAMBI.

## GRADATION 2N-



Nœud de **contrôle** placé dans le connecteur ZHAGA supérieur



Un niveau de flux lumineux.

Mise sous tension et hors tension de l'installation au moyen d'un interrupteur sur le tableau.

La séquence des niveaux d'éclairage commence lorsque l'installation est mise sous tension et se termine lorsqu'elle est déconnectée.

Tous les luminaires sont raccordés, regroupés à volonté, connectés via Bluetooth et gérés via l'application CASAMBI.

## GRADATION AVEC DÉTECTEUR DE PRÉSENCE INDÉPENDANT



Capteur de **présence** placé dans le connecteur ZHAGA inférieur

Deux niveaux de flux lumineux : 20 % lorsque le luminaire est allumé et 100 % lorsque le capteur détecte une présence.

Temps à 100 % : 2 min.

Mise sous tension et hors tension de l'installation au moyen d'un interrupteur de ligne sur le tableau ou d'une cellule photoélectrique ON → <35 lux et OFF → >18 lux



## LUMINAIRES SIMON COMPATIBLES

	Zhaga / Nema SUPÉRIEUR	Zhaga / Nema INFÉRIEUR
NATH S	●	●
NATH M		
NATH L	●	●
NATH L		
MERAK SXF	●	●
MERAK SYF	●	-
ALTAIR IXF	●	-
ALTAIR IYF	●	-
SKAT M	●	-
TAU S	●	●
IRAYA S	●	●
IRAYA M	●	●
PRAGA M BASIC	●	-
MILOS S	●	-
MILOS M	●	-

# PARALUME DE CONTRÔLE DE FLUX

## PARALUME DE CONTRÔLE DE FLUX LUMINEUX ÉMIS DANS L'HÉMISPHERE SUPÉRIEUR

Le paralume de contrôle de flux lumineux arrière permet de réduire le flux lumineux émis par l'hémisphère supérieur du luminaire, ce qui limite la projection de lumière en direction des bâtiments, des façades, etc.

Luminaire sans paralume de contrôle du flux lumineux hémisphérique supérieur

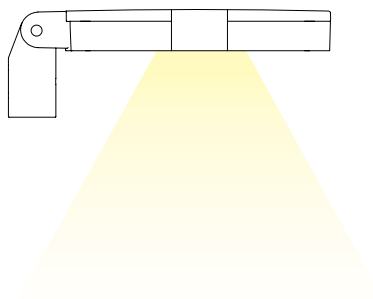

Luminaire avec paralume de contrôle du flux lumineux hémisphérique supérieur

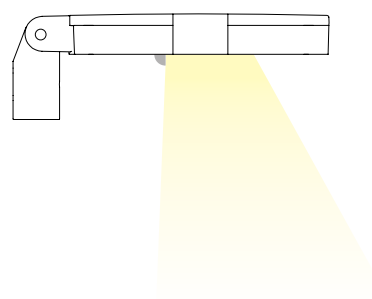

Paralume de contrôle de flux

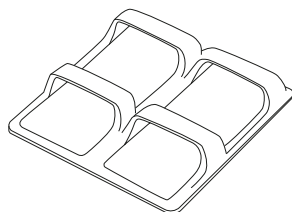

Optiques avec paralume de contrôle de flux

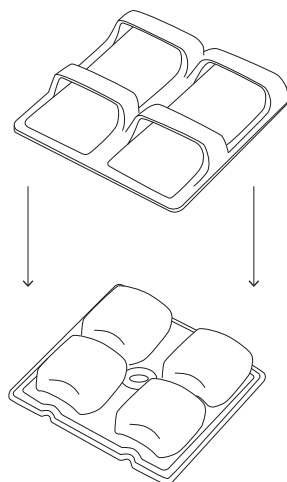

L'utilisation de ces paralumes réduit le flux lumineux utile et modifie la photométrie de l'optique sur laquelle ils sont montés. Paralumes de couleur noire uniquement.

Ces paralumes peuvent être **montés en usine** sur le luminaire ou fournis comme **accessoire** et ensuite montés sur les luminaires déjà livrés. Il convient de les monter sur l'ensemble des optiques du luminaire afin d'obtenir l'effet souhaité.

## COMPATIBILITÉ

Les paralumes de contrôle de flux des luminaires ne sont compatibles qu'avec les optiques suivantes :

RJ	RL	RE	E1	AE	AG	SA	SB	TA	
(RJB)*	(RLB)*	(REB)*	(E1B)*	(AEB)*	(AGB)*	(SAB)*	(SBB)*	(TAB)*	
●	●	●	●	●	●	●	●		<b>NATH S</b> (16 et 32 LED)
									<b>NATH S</b> (24 et 40 LED)
●	●	●	●	●	●	●	●		<b>NATH M</b>
									<b>NATH L</b>
●	●	●	●	●	●	●	●		<b>TAU S</b>
●	●	●	●	●	●	●	●		<b>ALTAIR IXF</b>
●	●	●	●	●	●	●	●		<b>MERAK SXF</b>
●	●	●	●	●	●	●	●		<b>ALTAIR IYF</b>
●	●	●	●	●	●	●	●		<b>MERAK SYF</b>
									<b>SKAT S</b>
●	●	●	●	●	●	●	●		<b>SKAT M</b>
●	●	●	●	●	●	●	●		<b>ALYA</b>
●	●	●	●	●	●	●	●		<b>MIZAR</b>
●	●	●	●	●	●	●	●		<b>HYDRA</b>
●	●	●	●	●	●	●	●		<b>KUMA</b>
●	●	●	●	●	●	●	●		<b>PRAGA M PRO</b>
●	●	●	●	●	●	●	●		<b>PRAGA M BASIC</b> (12 et 24 LED)
									<b>PRAGA M BASIC</b> (36 LED)
									<b>PRAGA S FC6</b>
●	●	●	●	●	●	●	●		<b>BERLIN</b>
									<b>BORA</b>
●	●	●	●	●	●	●		●	<b>IRAYA M</b>
●	●	●	●	●	●	●		●	<b>IRAYA L</b>
●	●	●	●	●	●	●		●	<b>KOS</b>
●	●	●	●	●	●	●		●	<b>FOGO</b>
●	●	●	●	●	●	●		●	<b>DEMON</b>
●	●	●	●	●	●	●		●	<b>MILOS S</b>
●	●	●	●	●	●	●		●	<b>MILOS M</b>
●	●	●	●	●	●	●		●	<b>LORE</b>
						●	●		<b>LOREGON</b>

\* Fait référence à la nomenclature des optiques avec paralumes de contrôle de flux

### PARALUME FOURNI AVEC LE LUMINAIRE

Nombre de LED	Nombre de paralumes
12 LED	3
16 LED	4
24 LED	6
32 LED	8
36 LED	9
40 LED	10
48 LED	12
60 LED	15
72 LED	18
80 LED	20
100 LED	25

### ACCESSOIRE PARALUME

Nombre de LED	Nombre de paralumes	Référence de commande	Référence du devis
12 LED	3	Nous contacter	ZA_L_____SHAD_3_SHADES_2X2_CLU_BLACK
16 LED	4	Nous contacter	ZA_L_____SHAD_4_SHADES_2X2_CLU_BLACK
24 LED	6	Nous contacter	ZA_L_____SHAD_6_SHADES_2X2_CLU_BLACK
32 LED	8	Nous contacter	ZA_L_____SHAD_8_SHADES_2X2_CLU_BLACK
36 LED	9	Nous contacter	ZA_L_____SHAD_9_SHADES_2X2_CLU_BLACK
40 LED	10	Nous contacter	ZA_L_____SHAD_10_SHADES_2X2_CLU_BLACK
48 LED	12	Nous contacter	ZA_L_____SHAD_12_SHADES_2X2_CLU_BLACK
60 LED	15	Nous contacter	ZA_L_____SHAD_15_SHADES_2X2_CLU_BLACK
72 LED	18	Nous contacter	ZA_L_____SHAD_18_SHADES_2X2_CLU_BLACK
80 LED	20	Nous contacter	ZA_L_____SHAD_20_SHADES_2X2_CLU_BLACK
100 LED	25	Nous contacter	ZA_L_____SHAD_25_SHADES_2X2_CLU_BLACK

## PRESTATIONS GARANTIES ET TRAÇABILITÉ : ENEC / ENEC+

Simon possède différents centres de production dans le monde entier. Ils sont tous équipés des dernières technologies de mesure, afin de réaliser des tests et contrôles stricts, tant dans la phase de développement que dans celle d'industrialisation, garantissant ainsi la qualité de tous nos produits.

Nos principales gammes de produits ont obtenu le marquage ENEC / ENEC+. Ce marquage oblige le fabricant à vérifier le bon fonctionnement de l'ensemble de sa production, mais également à effectuer une inspection visuelle exhaustive, et à mesurer et enregistrer divers paramètres électriques.



### POURQUOI LA MARQUE ENEC / ENEC+ ?

- Le marquage ENEC / ENEC+ garantit la qualité et la sécurité du produit, validées par un tiers indépendant.
- Ce marquage est reconnu par des organismes publics et privés.
- Le fabricant soumet de manière volontaire son produit à un examen complet, effectué par des organismes et experts indépendants, dans l'objectif de garantir en toute objectivité que son produit satisfait aux exigences de qualité requises : conformité avec les normes européennes et inspections périodiques des centres de production.
- Tous les luminaires fabriqués dans le cadre du marquage ENEC / ENEC+ possèdent un numéro de série unique assurant leur traçabilité.
- Pour plus d'informations, consulter les sites [www.aenor.es](http://www.aenor.es) et [www.enec.com](http://www.enec.com)

### QUELS SONT LES CONTRÔLES EFFECTUÉS DANS LE CADRE D'ENEC ?

- Inspection visuelle de l'ensemble de la production.
- Test de fonctionnement.
- Test de continuité de masse.
- Test de rigidité diélectrique ou mesure d'isolement.

### QUELLES SONT LES EXIGENCES D'ENEC+ ?

- La puissance ne peut dépasser de plus de 10 % la puissance déclarée par le fabricant.
- Le flux lumineux de départ ne peut être inférieur à 90 % du flux déclaré par le fabricant.
- La température de couleur CCT et l'indice de rendu de couleur IRC doivent être identiques à ceux indiqués par le fabricant.

# CERTIFICATION



Les luminaires Simon sont certifiés **ZHAGA D4i**, la nouvelle technologie qui standardise les luminaires intelligents avec une connectivité IoT entre les luminaires LED et les capteurs/nœuds de communication, couvrant toutes les caractéristiques critiques telles que le réglage mécanique, la communication digitale, les rapports de données et les exigences en matière d'alimentation, garantissant ainsi l'interopérabilité plug-and-play des luminaires et des nœuds.



# FINITIONS SIMON

## FINITIONS SIMON\*

Couleurs Standard :

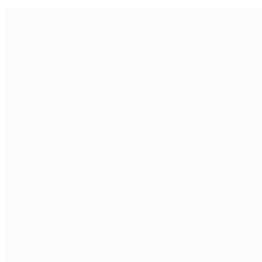

WHITECH



BKTECH



GY9007

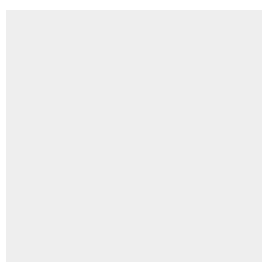

WHDUST



BKGLOS



GYDECO

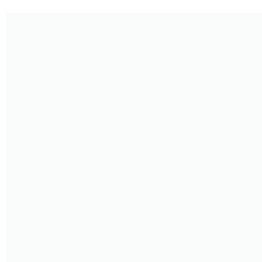

WHGLOS

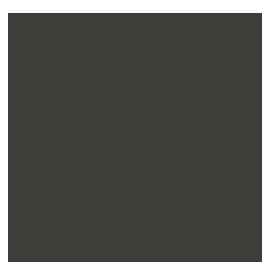

BKONIX

Couleurs organiques :



MARINE

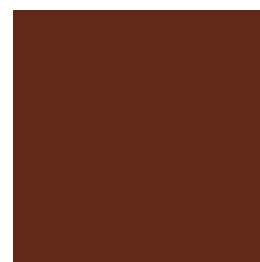

TERRAN



GARDEN

## AUTRES

Nuancier RAL sur demande.

Couleurs SIMON : BKCLAS, DGCLAS, CGCLAS, WH9003, WH9010, GY7035, GY9006, GYTECH, GY7016, BK9005, RD3005, RD3011, RD3000, BW8017, OXICOR, BE1015, BL5003, BL5015, BL5024, GN6009, GN6005, GN6025

\* Le ton brillant des couleurs n'est pas garanti pour ce type de graphisme, celui-ci peut varier en fonction du calibrage de votre appareil ou de votre imprimante. Ce tableau peut vous être utile pour vous donner une idée générale.

# SIGNIFICATION DES SYMBOLES

## SYMBOLES TECHNIQUES



Classe I



Classe II



Classe III



Poids



Conformité Européenne



Produit Européen



ENEC+



Haute résistance aux chocs



ISO 14001



ISO 9001

**IK** Indice de résistance aux chocs

**IP** Indice de protection :

### PREMIER CHIFFRE

- 0 Non protégé contre la pénétration de corps solides
- 1 Protégé contre les corps solides de plus de 50 mm
- 2 Protégé contre les corps solides de plus de 12 mm
- 3 Protégé contre les corps solides de plus de 2,5 mm
- 4 Protégé contre les corps solides de plus de 1 mm
- 5 Protégé contre la pénétration de poussière
- 6 Totalement étanche à la poussière

### DEUXIÈME CHIFFRE

- 0 Non protégé contre la pénétration de liquides
- 1 Protégé contre la chute verticale de gouttes d'eau
- 2 Protégé contre la chute de gouttes d'eau avec une inclinaison maximum de 15°
- 3 Protégé contre l'eau en pluie
- 4 Protégé contre les projections d'eau
- 5 Protégé contre les projections d'eau à la lance
- 6 Protégé contre les projections d'eau à la lance à 1 kg/cm<sup>2</sup>
- 7 Protégé contre les effets de l'immersion
- 8 Protégé contre l'immersion prolongée

## CHAMPS D'APPLICATION



Autoroutes et voies rapides



Routes



Espace industriel



Zone de stationnement



Avenue



Rue



Rue piétonne



Zone commerciale



Parcs / Jardins



Place



Piste cyclable



Voie verte



Passage piéton



Tunnel



Passage souterrain



Monument



Pont



Façade



Espace sportif



Grand espace



Submersible



Signalisation



Rond-points / Intersections

# GRADATION

## ISTANIUM<sup>LED</sup>

### LUMINAIRES ISTANIUM<sup>LED</sup>

#### ALIMENTÉS PAR LE RÉSEAU D'ÉCLAIRAGE PUBLIC

Dans ces luminaires, la source de lumière provient des modules Istanium<sup>LED</sup>, alimentés par un appareillage. Ils fonctionnent avec une tension nominale de ligne 230 Vca 50/60 Hz, et une protection contre les surtensions par défaut de 6 kA.

Il s'agit d'équipements très efficaces puisqu'ils présentent des pertes d'insertion faibles (de 1 % à 3 % à pleine charge).

### LUMINAIRES ISTANIUM<sup>LED</sup> 1N

(sans gradation)

L'appareillage électronique délivre 100 % de la puissance sans option de gradation. En cas de fluctuations de tension, l'appareillage compense le courant d'alimentation des modules Istanium<sup>LED</sup> pour maintenir le flux lumineux (tension d'entrée de 208 à 277 Vca).

De la même manière, si le coffret électrique dispose

d'un équipement de gradation de flux depuis tableau, l'appareillage ne régulera pas la lampe (un luminaire Istanium<sup>LED</sup> avec gradation CAD est nécessaire).

### LUMINAIRES ISTANIUM<sup>LED</sup> 2N+

(avec gradation par ligne de commande)

L'appareillage électronique dispose d'une entrée à connecter au tableau électrique. Lorsque la tension sur la ligne de commande est activée dans le coffret, l'appareillage délivre 100 % de la puissance nominale au module Istanium<sup>LED</sup>. Lorsque la ligne de commande est déconnectée dans le tableau (0 volts), l'appareillage réduit la puissance de moitié.

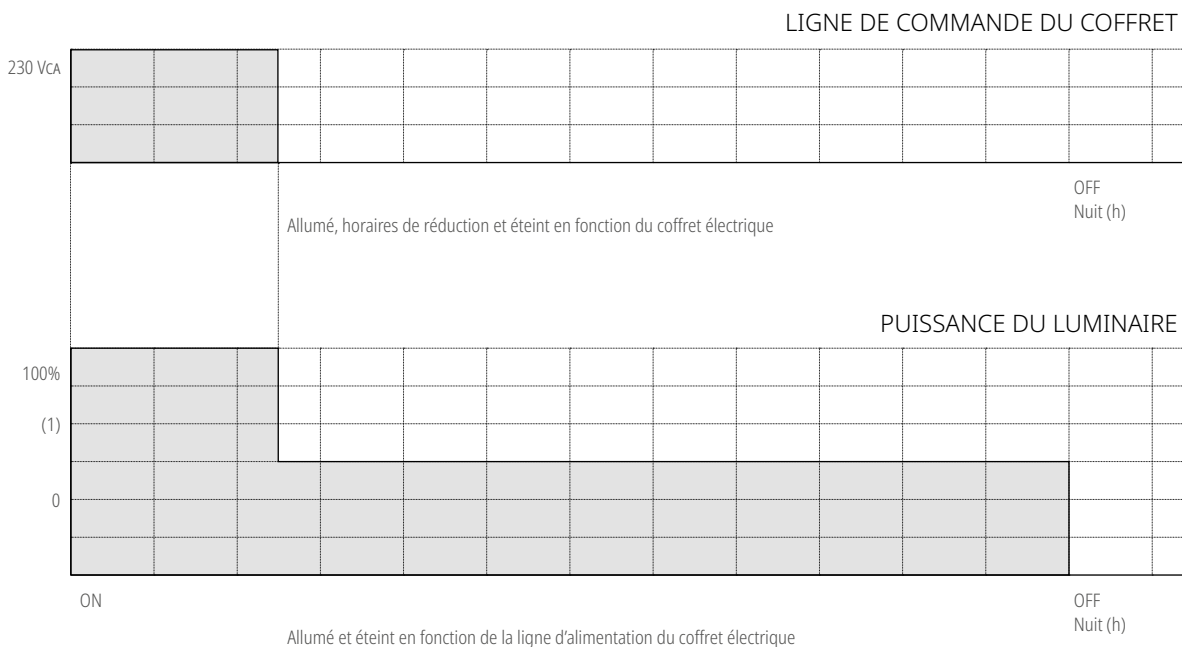

(1) Niveau de réduction à 50 % de la puissance nominale



### LUMINAIRES ISTANIUM® LED 2N-

(avec gradation sans ligne de commande, gradation automatique)

L'appareillage électronique du luminaire dispose d'un temporisateur programmé qui réduit la puissance à la moitié après 4,5 h à compter de sa mise sous tension.

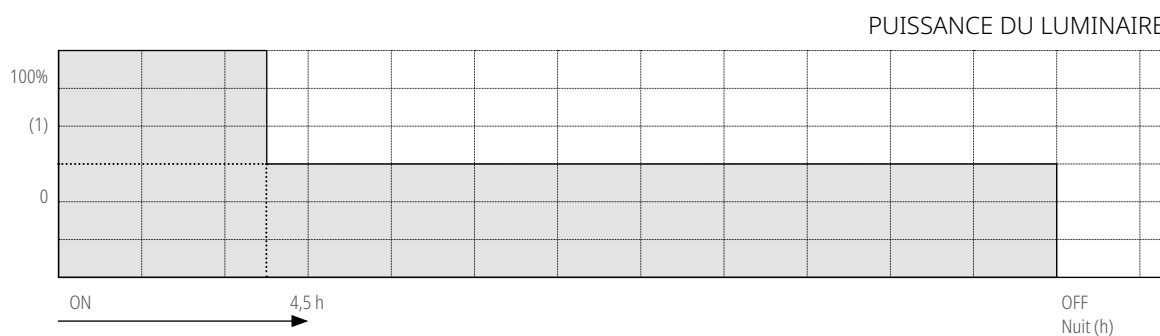

Allumé et éteint en fonction de la ligne d'alimentation du coffret électrique

(1) Niveau de réduction à 50 % de la puissance nominale

### LUMINAIRES ISTANIUM® LED CAD

(Gradation par flux depuis tableau)

L'appareillage électronique du luminaire adapte le courant d'alimentation des modules Istanium® LED de manière proportionnelle à la tension d'entrée de la ligne. Le coffret électrique du tableau doit disposer d'un appareillage régulant la tension de la ligne pour réduire le niveau de lumière du luminaire. Ce type de gradation est idéal pour tirer parti des installations avec un tableau déjà équipé.

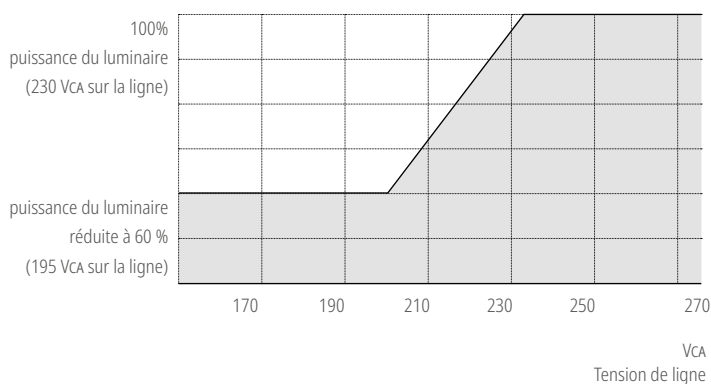

### LUMINAIRES ISTANIUM® LED DALI

(Gradation commandée par le protocole DALI)

L'appareillage électronique délivre la puissance de sortie aux modules Istanium® LED en fonction du niveau indiqué par le signal DALI (normalement délivré par un dispositif de télégestion)

### LUMINAIRES ISTANIUM® LED 1-10

(Gradation commandée par le protocole 1-10)

L'appareillage électronique délivre la puissance de sortie aux modules Istanium® LED en fonction du niveau indiqué par le signal 1-10 (normalement délivré par un dispositif de télégestion)

## LUMINAIRES ISTANIUM® LED AVEC DÉTECTEUR DE MOUVEMENT EXTERNE À TRAVERS LE CONNECTEUR ZHAGA (Gradation par détection de mouvements)

Le luminaire qui permet le montage d'un connecteur Zhaga sur sa partie inférieure peut incorporer un capteur de mouvement pour gérer le fonctionnement du flux lumineux. Le luminaire augmente le flux lorsqu'il détecte la présence d'une personne. Une fois le temps écoulé, le flux revient au niveau de départ.

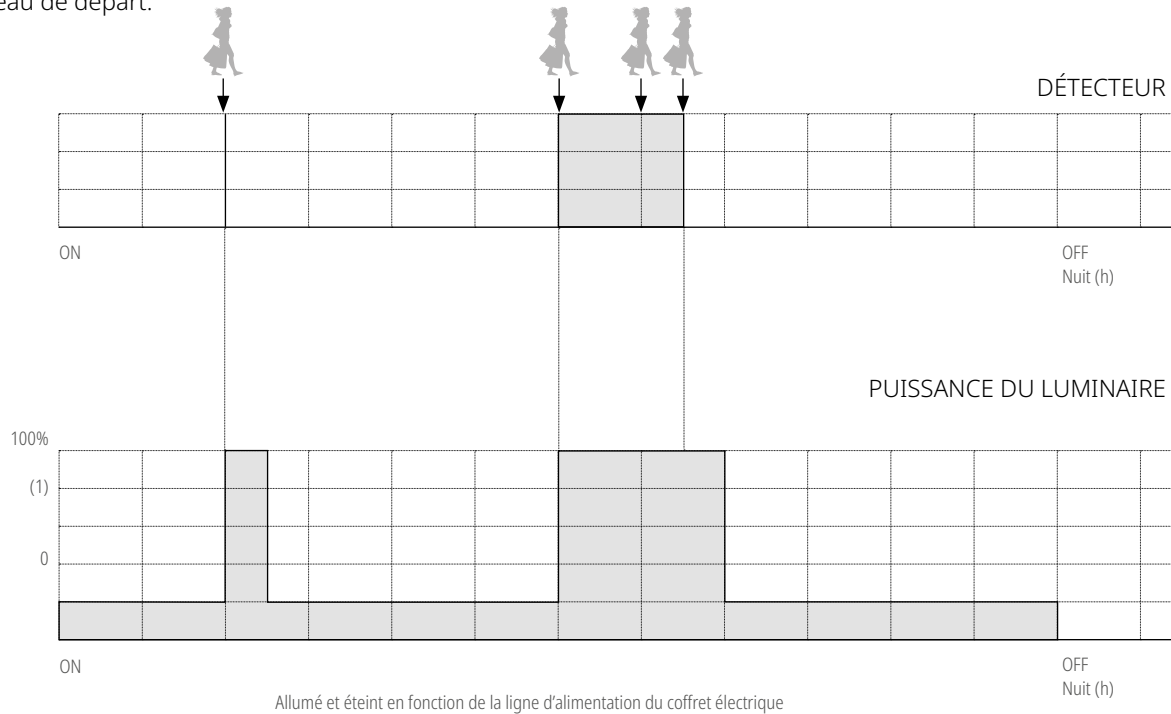

(1) Niveau de réduction à 20% de la puissance nominale

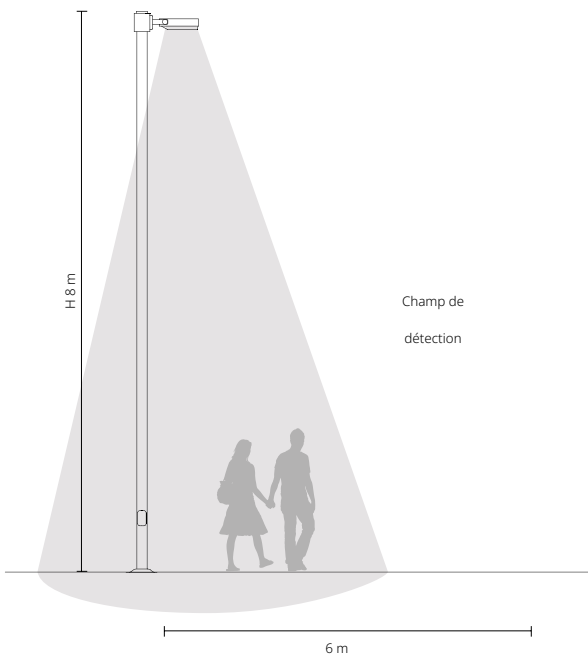

Hauteur recommandée du luminaire de 4 à 8 mètres.

Les paramètres de fonctionnement peuvent être configurés via l'application correspondante.

Pour les autres systèmes de fonctionnement, veuillez nous contacter.

## LUMINAIRES ISTANIUM® LED

### POUR POINTS DE LUMIÈRE SOLAIRE

Dans ces luminaires, la source lumineuse provient des modules Istanium® LED, les appareillages électroniques sont alimentés en courant continu par la batterie du point de lumière solaire.

La mise sous tension et l'extinction des luminaires sont marquées par le contrôleur du point de lumière solaire (généralement entre le lever et le coucher du soleil, avec possibilité de limitation pour un temps maximal par le contrôleur).

### LUMINAIRES ISTANIUM® LED SOLAR 1N

(sans gradation)

L'appareillage électronique délivre 100 % de la puissance sans option de gradation.

LED (mod.)	High Flux (700 mA)		High Balance (530 mA)		High Efficiency (350 mA)	
	Puissance	Autonomie Solaire	Puissance	Autonomie Solaire	Puissance	Autonomie Solaire
48 LED (4 mod)	-	-	-	-	49 W	Facteur élevé
32 LED (3 mod)	-	-	58 W	Facteur élevé	37 W	Facteur élevé
24 LED (2 mod)	54 W	Facteur élevé	39 W	Facteur élevé	25 W	Facteur moyen
12 LED (1 mod)	27 W	Facteur moyen	20 W	Facteur de base	13 W	Facteur moyen

Le solaire recommandé dépend de la latitude où est installé le point de lumière solaire et de la durée maximale de la mise sous tension souhaitée (toute la nuit au maximum).

### LUMINAIRES ISTANIUM® LED SOLAIRE 2N-

(Gradation indépendante)

Le driver électronique de pertes faible délivre 100 % de la puissance nominale lorsque le luminaire est allumé. 2 heures avant le milieu de la nuit, le niveau de lumière baisse à 50 % jusqu'à ce que le luminaire s'éteigne.

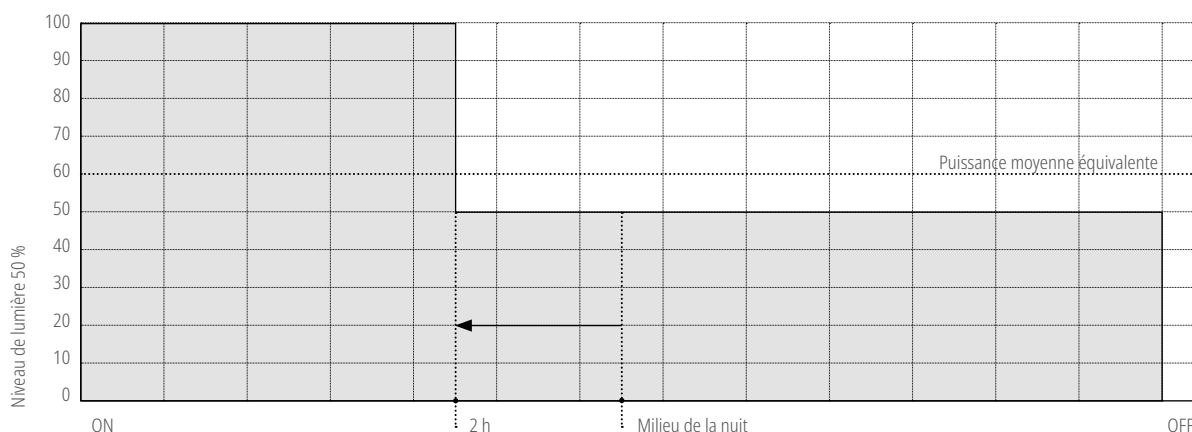

LED	HIGH FLUX (700 mA)		HIGH BALANCE (530 mA)		HIGH EFFICIENCY (350 mA)	
	Puissance	Autonomie Solaire	Puissance	Autonomie Solaire	Puissance	Autonomie Solaire
24 LED	-	-	36 W	24 W	24 W	16 W
12 LED	24 W	16 W	18 W	12 W	12 W	8 W

Le gain d'autonomie des points de lumière solaire peut être estimé à 33 %.

# CONDITIONS GÉNÉRALES DE VENTES ET DE LIVRAISON

## GÉNÉRALITÉS

---

L'acceptation par SIMON LIGHTING, S.A. d'une commande implique, en tout état de cause, que l'acheteur accepte les conditions générales de vente et de fourniture suivantes.

## DÉLAIS DE LIVRAISON

---

Les délais de livraison indiqués par SIMON LIGHTING, S.A. sont fournis à titre exclusivement indicatif. Ils seront confirmés au moment de la passation de la commande au moyen du document CONFIRMATION DE COMMANDE et seront toujours donnés à titre indicatif. En foi de quoi, les éventuels retards n'impliquent pas l'annulation de la commande ou l'application de pénalités ou d'indemnisations.

## CONFIRMATION DES COMMANDES

---

En l'absence de réclamation dans les 48 heures suivant la réception du document « Confirmation de réception de la commande », la commande sera considérée comme pleinement acceptée. Toute réclamation devra être formulée sur la base de notre « Confirmation de réception de la commande ».

## ANNULATION DES COMMANDES

---

Les produits SIMON LIGHTING, S.A. font partie du programme personnalisé (PP) et sont fabriqués « ex profeso ». En cas d'annulation d'une commande de produits, si vous n'annulez pas votre commande dans les 48 heures suivant l'envoi de la confirmation de la commande, des frais correspondant à 50 % de la valeur nette des articles annulés vous seront facturés.

## RETOURS

---

Aucun retour ne sera accepté pour les produits du programme personnalisé (PP), qui sont fabriqués « ex profeso ». Dans le cas où le retour est dû à une erreur de la part de SIMON LIGHTING, S.A., les règles relatives aux défauts de qualité s'appliqueront.

## RÉCLAMATIONS

---

Après 8 jours à compter de la livraison des marchandises, SIMON LIGHTING, S.A. n'acceptera aucun type de réclamation.

## TRANSPORT ET FOURNITURE

---

Toutes les livraisons seront aux risques et aux frais de l'acheteur, à moins qu'il n'en soit convenu autrement sur une base « franco de port ». Les marchandises seront livrées à l'adresse indiquée dans la commande. Les frais liés aux demandes de livraison à une nouvelle adresse ou de déchargement partiel sont à la charge du client. Pour les commandes de luminaires et de leurs accessoires et crosses, le franco de port s'applique à toute commande d'un montant net supérieur à 900 euros.

Pour les livraisons de mâts et supports, le port en douane est toujours appliqué, à l'exception de la politique de transport, de déchargement du matériel et de transport exprimée dans le document d'offre commerciale établi par SIMON LIGHTING, S.A.

L'acheteur a l'obligation d'inspecter les marchandises à la livraison et de donner conformité bon de livraison du transporteur en apposant le cachet de son entreprise et la date de réception. En l'absence de cachet de l'entreprise, la personne qui le reçoit doit inscrire son nom et son numéro de pièce d'identité, ainsi que la date. En cas de dommage, de casse, de panne, de vol ou de perte du produit, le destinataire de la marchandise doit le signaler à l'agence de transport ou directement au service de gestion des ventes (par écrit) dans les 24 heures suivant la réception de la marchandise. Passé ce délai, SIMON LIGHTING, S.A. est exemptée de toute responsabilité.

SIMON LIGHTING, S.A. décline toute responsabilité pour les livraisons effectuées par un transporteur choisi par le client. Sauf convention contraire, SIMON LIGHTING, S.A. se réserve le droit de procéder à des livraisons partielles et, par conséquent, à des facturations partielles sur le total.

## EMBALLAGES

---

Tous les envois incluent dans le prix l'emballage par défaut de chaque produit. Tout emballage spécial ou supplémentaire est à la charge du client. Les retours d'emballage ne sont pas acceptés.

## ÉCHANTILLONS

---

Les échantillons sont à la charge du client.

## PAIEMENTS

---

En vertu de nos conditions générales de vente, le règlement s'effectue par prélèvement automatique payable dans les 30 jours suivant la date de la facture. Tous les frais afférents au retour sont à la charge de l'acheteur, ainsi que les frais de renouvellement ou de report. SIMON LIGHTING, S.A. se réserve le droit de fixer la limite maximale de crédit ou le montant à accorder à tout client, ainsi que de suspendre les livraisons en cas de retard de paiement du client.

## JURIDICTIONS COMPÉTENTES

---

Pour tout litige découlant de cette transaction, l'acheteur et le vendeur se soumettent expressément à la compétence des juges et des tribunaux de Barcelone.

# POLITIQUE DE QUALITÉ ET GARANTIES

SIMON LIGHTING, S.A., entreprise certifiée ISO 9001, garantit la qualité de ses produits grâce au contrôle et au respect de ses normes dans ses procédures de production et de contrôle de la qualité. Tous les produits figurant dans cette liste de prix sont conformes aux réglementations nationales et aux directives européennes applicables dans chaque cas.



## PÉRIODE DE GARANTIE

SIMON LIGHTING, S.A. garantit pendant une période de 3 ans, à compter de la date de facturation, que ses produits sont exempts de tout défaut de matériau ou de fabrication qui compromettrait leur bon fonctionnement dans des conditions normales d'utilisation, d'installation et d'entretien. Concernant les luminaires, la période de garantie couvre l'utilisation conformément aux cycles d'allumage et d'extinction établis par la norme CEI. S'agissant des batteries, la période de garantie est de 6 mois à compter de la date de la facture.

## EXTENSION DE LA GARANTIE

Les gammes Istanium® LED pour lesquelles cela est indiqué sur la fiche produit de ce catalogue général sont garanties pendant une durée prolongée de 5 ans. SIMON LIGHTING, S.A. peut délivrer, sur demande, les certificats d'extension de garantie suivants (ce qui peut entraîner un coût supplémentaire au titre d'une extension de garantie) :

- Garantie prolongée pour les luminaires équipés de la technologie Istanium® LED : 10 ans
- Corrosion des produits galvanisés : 10 ans
- Corrosion des pièces en aluminium : 10 ans
- Adhérence de la peinture sur les pièces en aluminium : 3 ans
- Luminaires à technologie LED destinés à l'éclairage public, leur flux total ne doit pas subir une dépréciation de plus de 30 % au cours des 5 premières années. Pour bénéficier de cette extension de garantie, le client est tenu de communiquer les informations suivantes à SIMON LIGHTING, S.A. :
- Lieu et adresse de l'installation.
- Coordonnées de l'entreprise demandant l'extension de la garantie (nom, adresse, téléphone/fax, raison sociale et numéro de TVA) et de la personne à contacter (nom et prénom, fonction dans l'entreprise, numéro de pièce d'identité, numéro de téléphone et adresse e-mail).
- Copie de la commande pour tout le matériel faisant l'objet de la demande d'extension de garantie.

## COUVERTURE DE LA GARANTIE

La garantie comprend uniquement les matériaux dérivés du remplacement, de la modification du produit et/ou des composants, ainsi que les frais de transport afférents aux produits défectueux ou endommagés à la suite d'une utilisation normale, conformément aux instructions détaillées dans les manuels techniques d'installation et d'entretien, sans modification du projet d'éclairage associé aux travaux, sans dépassement des limites d'utilisation indiquées dans les fiches techniques et sans modification de l'objectif pour lequel le matériel acheté a été conçu.

La présente garantie ne couvre en aucun cas l'installation ou la désinstallation des produits, l'usure normale, la maintenance des appareillages, le remplacement des batteries et des consommables et, en général, tout autre service non compris et détaillé dans le paragraphe précédent.

Dans le cas des mâts et des supports, SIMON LIGHTING, S.A. se réserve le droit de réparer le produit dans les locaux de Simon Lighting, dans les locaux du client ou à son emplacement final, selon les propres critères technico-économiques de SIMON LIGHTING, S.A. Les pièces et les composants d'autres fabricants intégrés dans les produits de SIMON LIGHTING, S.A., tels que les ballasts, les sources d'alimentation, les condensateurs de compensation, les contrôleurs et autres appareils électroniques, sont soumis au champ d'application de la garantie du fabricant d'origine.

## PROTOCOLE D'ACTION

Le client est tenu de vérifier l'état des marchandises et de s'assurer que l'équipement est en bon état de fonctionnement avant l'installation. Le client doit contacter son représentant commercial ou notre service clientèle (tél. +34 651 761 346), en indiquant les détails de l'incident et en fournissant les détails de la facture d'achat des produits faisant l'objet de la réclamation.

## ANNULATION DE LA GARANTIE

La garantie ne couvre pas les circonstances suivantes : usage inapproprié, utilisation ou manipulation incorrecte du produit par des personnes non autorisées, détérioration du produit due à des agents externes tels que le calcaire ou d'autres produits nocifs, chimiques, obstructifs ou corrosifs, due à un mauvais entretien, à un nettoyage insuffisant ou à l'utilisation de pièces de rechange non authentiques de la marque. De même, la garantie ne couvre pas les pannes ou les dysfonctionnements causés par des tensions, des fréquences ; ni les installations électriques incorrectes, les actes de vandalisme ou les dommages ou incidents causés par des situations de force majeure (comme les guerres, les tremblements de terre, les incendies, les inondations, etc.).

## LIMITATION DE RESPONSABILITÉ

Le remplacement de pièces défectueuses par SIMON LIGHTING, S.A. ne confère en aucun cas le droit au client de réclamer des dommages et intérêts. SIMON LIGHTING, S.A. ne pourra en aucun cas être tenu responsable des dommages résultant de l'installation de produits endommagés.





